

ARDESTO™

ХОЛОДИЛЬНИК Інструкція з експлуатації

REFRIGERATOR Instruction manual

Перед початком використання пристрою уважно прочитайте інструкцію з експлуатації та збережіть її для подальшого використання в якості довідкового матеріалу.

Before using the device, read the instruction manual carefully and save it for future reference.



DNF-MBI177, DNF-MBI177DD

ЗМІСТ

1 Важлива інформація з безпеки	3
1.1 Заходи безпеки та попередження	3
1.2 Значення попереджувальних знаків	7
1.3 Попередження, пов'язані з електрикою	7
1.4 Попередження, пов'язані з використанням пристрою	8
1.5 Попередження, пов'язані з розміщенням пристрою	8
1.6 Попередження, пов'язані з енергоспоживанням	9
1.7 Попередження, пов'язані з утилізацією пристрою	9
2 Правильна експлуатація холодильника	10
2.1 Розміщення	10
2.2 Встановлення в шафу	11
2.3 Зміна сторони відкривання дверей	16
2.4 Заміна світлодіодних ламп	19
2.5 Увімкнення	20
2.6 Поради щодо енергозбереження	20
3 Конструкція та функції	21
3.1 Основні компоненти	21
3.2 Функції	22
4 Технічне обслуговування та догляд за холодильником	24
4.1 Очищення	24
4.2 Розморожування	25
4.3 Припинення роботи	26
5 Усунення несправностей	27
5.1 Усунення несправностей	27

КОМПЛЕКТАЦІЯ:

Холодильник - 1 шт.

Інструкція з експлуатації (містить гарантійний талон) - 1 шт.

Енергетична етикетка - 1 шт.

Мікрофіша (в залежності від країни призначення) - 1 шт.

1. ВАЖЛИВА ІНФОРМАЦІЯ З БЕЗПЕКИ

1.1 Заходи безпеки та попередження



**ПОПЕРЕДЖЕННЯ: небезпека займання /
вогнебезпечні матеріали**

Цей пристрій призначений для використання в побутових і аналогічних побутових умовах, наприклад, у кухонних зонах для персоналу в магазинах, офісах та інших робочих приміщеннях; замських будинках, номерах у готелях, мотелях та інших приміщеннях житлового типу; номерах готелів типу «нічліг і сніданок»; закладах громадського харчування та інших подібних закладах.

Цей прилад можуть використовувати діти у віці від 8 років та особи з обмеженими фізичними, чуттєвими або розумовими можливостями або з недостатністю досвіду й знань, якщо вони перебувають під постійним наглядом або їх проінструктовано щодо безпечного використання приладу та вони розуміють можливі небезпеки.

Слідкуйте за тим, щоб діти не гралися з пристроєм. Очищення та обслуговування споживачем не повинні здійснювати діти без нагляду.

У разі пошкодження кабелю живлення його заміна повинна проводитися виробником, його фахівцем із технічного обслуговування або іншою кваліфікованою особою, щоб уникнути небезпеки ураження електричним струмом.

Забороняється зберігати вибухові речовини, як-от аерозольні балончики з легкозаймистим вмістом, все-

редині пристрою.

Після використання та перед проведенням технічного обслуговування пристрій необхідно відключити від електромережі.

ПОПЕРЕДЖЕННЯ: не закривайте вентиляційні отвори в корпусі пристрою або його внутрішніх частинах.

ПОПЕРЕДЖЕННЯ: для прискорення процесу розморожування забороняється використовувати механічні пристрої або інші засоби, крім рекомендованих виробником.

ПОПЕРЕДЖЕННЯ: будьте обережні, щоб не пошкодити контур циркуляції холодоагенту.

ПОПЕРЕДЖЕННЯ: забороняється використовувати електричні прилади всередині відсіків для зберігання продуктів харчування, якщо вони не рекомендовані виробником.

ПОПЕРЕДЖЕННЯ: якщо відповідно до місцевих норм забороняється використовувати прилади із займистими газами або холодоагентами, від використання цього пристрою потрібно відмовитися.

ПОПЕРЕДЖЕННЯ: під час розміщення пристрою переконайтеся в тому, що кабель живлення не має слідів пошкоджень і нічим не притиснутий.

ПОПЕРЕДЖЕННЯ: портативні мережеві розетки або джерела живлення не повинні розміщуватися з боку задньої частини пристрою.

Забороняється використовувати шнури-подовжувачі або незаземлені (двопроменеві) адаптери.

НЕБЕЗПЕЧНО: ризик закривання дитини всередині пристрою. Порядок дій перед утилізацією холодильника або морозильної камери:

- Зніміть зовнішні двері.

- Залиште всі полиці на місці, щоб діти не могли потрапити всередину.

Відключіть холодильник від джерела живлення перед встановленням додаткових аксесуарів.

Холодоагент і циклопентановий спінений матеріал, які використовуються в холодильниках, є легкозаймистими. Тому під час розбирання холодильника його необхідно розміщувати подалі від будь-якого джерела вогню. При цьому всі операції повинні проводитися компанією, яка спеціалізується на утилізації старого обладнання, а спосіб утилізації повинен виключати спалювання, щоб запобігти негативним наслідкам для навколишнього середовища.

Якщо дверцята або кришки оснащені замками, що закриваються на ключ, ключі необхідно зберігати в недоступному для дітей місці подалі від холодильника, щоб діти не могли випадково опинитися замкнутими в холодильнику.

Щоб продукти харчування не зіпсувалися, дотримуйтеся таких вказівок:

- Не тримайте довго відкритими дверцята. Це може призвести до значного підвищення температури у відсіках пристрою.
- Регулярно очищайте поверхні, які можуть контактувати з продуктами та доступними дренажними системами.
- Очищайте резервуари для води, якщо вони не використовувалися протягом 48 годин; промивайте систему водопостачання, підключену до водопроводу, якщо вода не використовувалася протягом 5 днів. (Примітка 1)
- Зберігайте сирі м'ясо та рибу у відповідних контейнерах у морозильній камері таким чином, щоб вони не контактували з іншими продуктами й не скапували на них.
- Відсіки з маркуванням «дві зірочки» підходять для зберігання попередньо заморожених продуктів, збері-

гання або приготування морозива та приготування кубиків льоду. (Примітка 2)

- Відсіки з маркуванням «одна зірочка», «дві зірочки» і «три зірочки» не підходять для заморожування свіжих продуктів. (Примітка 3)

- Для холодильників без відсіку з маркуванням «чотири зірочки»: цей холодильний пристрій не призначений для заморожування харчових продуктів. (Примітка 4)

- Якщо холодильний пристрій буде залишено порожнім протягом тривалого часу, вимкніть його, розморозьте, очистьте, висушіть і залиште дверцята відкритими, щоб запобігти утворенню плісняви всередині пристрою.

Примітки 1, 2, 3, 4: залежить від типу відсіку.

ПОПЕРЕДЖЕННЯ: Щоб уникнути небезпеки через нестабільність приладу, його необхідно закріпити відповідно до інструкцій.

Заміна або технічне обслуговування світлодіодних ламп повинні проводитися виробником, його фахівцем із технічного обслуговування або іншою кваліфікованою особою, щоб уникнути небезпеки.

1.2 Значення попереджувальних знаків

	Це знак заборони. Будь-яке недотримання інструкцій, що містять цей символ, може призвести до пошкодження пристрою або поставити під загрозу особисту безпеку користувача.
	Це попереджувальний знак. Необхідно суворо дотримуватися інструкцій із таким знаком. Недотримання цих інструкцій може призвести до пошкодження пристрою або поставити під загрозу особисту безпеку користувача.
	Це символ, що позначає примітку. Інструкцій, помічених цим символом, необхідно дотримуватися з особливою обережністю. Недостатня обережність може призвести до травм легкої або середньої тяжкості, а також пошкодження самого пристрою.

У цій інструкції міститься багато важливої інформації щодо правил техніки безпеки, яких необхідно дотримуватися під час використання пристрою.

1.3 Попередження, пов'язані з електрикою

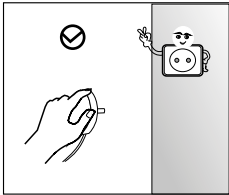

- Під час відключення пристрою не тягніть за кабель живлення. Візьміться за вилку та витягніть її з розетки.
- З метою безпеки уникайте пошкоджень кабелю живлення, а також не використовуйте зношений кабель або кабель зі слідами пошкоджень.

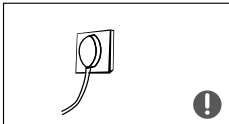

- Завжди використовуйте окрему розетку живлення, яку не слід використовувати для підключення інших пристроїв. Вилка повинна щільно заходити в розетку. Поганий контакт може призвести до пожежі.
- Переконайтеся, що заземлюючий електрод розетки живлення оснащений надійною заземлюючою лінією.

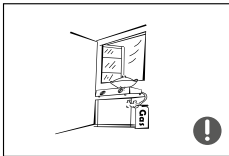

- Вимкніть клапан витоку газу, а потім відкрийте всі двері та вікна на випадок витоку газу або інших горючих газів. Не вмикайте холодильник або інші електричні прилади, оскільки це може призвести до пожежі.

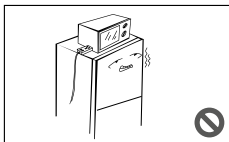

- Не використовуйте електричні прилади на холодильнику, якщо вони не рекомендовані виробником.

1.4 Попередження, пов'язані з використанням пристрою

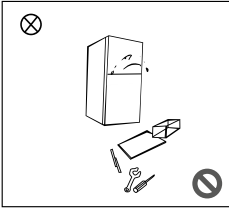

- Не розбирайте та не ремонтуйте холодильник самостійно, щоб не пошкодити контур холодоагенту. Технічне обслуговування має проводитися тільки фахівцем.
- Заміна пошкодженого кабелю живлення повинна проводитися виробником, його фахівцем із технічного обслуговування або іншою кваліфікованою особою, щоб уникнути небезпеки.

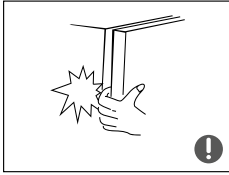

- Зазори між дверима відсіків холодильника та між дверима корпусу досить невеликі, тому не поміщайте руки в ці області з метою уникнення їх здавлювання. Акуратно закривайте двері холодильника, оскільки предмети, розміщені всередині, можуть впасти.



- Щоб уникнути обмороження, не виймайте продукти або контейнери вологими руками з морозильної камери, коли холодильник працює, особливо, якщо ці контейнери виготовлені з металу.

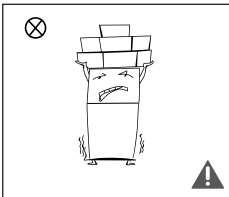

- Не дозволяйте дітям залазити в холодильник. Це може призвести до задухи або падіння та отримання травм.
- Не кладіть важкі предмети на холодильник, оскільки вони можуть впасти під час відкриття та закривання дверей, що може призвести до випадкових травм.
- При перебоях у подачі електроенергії або необхідності очищення витягніть вилку з розетки. Не підключайте холодильник до джерела живлення протягом п'яти хвилин, щоб запобігти пошкодженню компресора через низку запусків.

1.5 Попередження, пов'язані з розміщенням пристрою

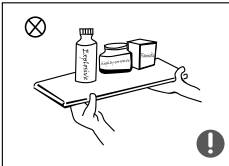

- Щоб запобігти пошкодженню пристрою або виникненню пожежі, не залишайте в холодильнику легкозаймисті, вибухонебезпечні, летючі та високорозійні речовини.
- Не розміщуйте вогнебезпечні предмети біля холодильника, щоб уникнути виникнення пожежі.

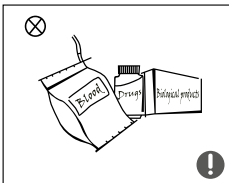

- Холодильник призначений для побутового використання, наприклад, зберігання продуктів харчування. Забороняється використовувати холодильник для інших цілей, наприклад, зберігання крові, ліків, біологічних продуктів тощо.



- Не зберігайте пиво, напої або інші рідини в пляшках або закритих контейнерах у морозильній камері холодильника. Через замерзання пляшки або закриті контейнери можуть тріснути та завдати шкоди.

1.6 Попередження, пов'язані з енергоспоживанням

1. Холодильна техніка може працювати з переборами (через розморожування вмісту або підвищення температури у відділі для продуктів харчування), якщо вона протягом тривалого періоду часу працює на межі свого робочого діапазону.
2. Шипучі напої не слід зберігати в морозильній камері або відділах із низькою температурою, а такі продукти, як, наприклад, заморожений фруктовий сік не слід вживати надто холодним.
3. Не перевищуйте термін зберігання, рекомендований виробниками продуктів харчування для будь-якого виду продукції, а також комерційних швидкозаморожених харчових продуктів у морозильній камері або морозильних харчових відділах або шафах.
4. Для запобігання надмірного підвищення температури заморожених продуктів під час розморожування холодильника обгортайте заморожені продукти харчування кількома шарами паперу.
5. Підвищення температури заморожених продуктів під час ручного розморожування, технічного обслуговування або очищення може значно скоротити термін їх зберігання.
6. Зберігайте ключі від дверей або кришок, обладнаних замками або засувками, у недоступному для дітей місці подалі від холодильника, щоб уникнути закривання дітей всередині холодильника.

1.7 Попередження, пов'язані з утилізацією пристрою

Холодоагент і циклопентановий спінений матеріал, які використовуються в холодильниках, є легкозаймистими. Тому під час розбирання холодильника його необхідно розміщувати подалі від будь-якого джерела вогню. При цьому всі операції повинні проводитися компанією, яка спеціалізується на утилізації старого обладнання, а спосіб утилізації повинен виключати спалювання, щоб запобігти негативним наслідкам для навколишнього середовища.

Під час розбирання холодильника демонтуйте двері та видаліть прокладку дверей і полиць. Складіть двері та полиці окремо, щоб виключити закривання дітей всередині холодильника.

Правильна утилізація пристрою

Це маркування вказує на те, що цей продукт не повинен утилізуватися разом з іншими побутовими відходами. Для запобігання можливої шкоди для навколишнього середовища або здоров'я людини через неконтрольовану утилізацію відходів потрібно сприяти раціональному повторному використанню матеріальних ресурсів. Для повернення пристрою використовуйте системи повернення та збору або зв'яжіться з продавцем, у якого був придбаний цей продукт. Вони можуть забрати цей продукт для подальшої утилізації.



2. ПРАВИЛЬНА ЕКСПЛУАТАЦІЯ ХОЛОДИЛЬНИКА

2.1 Розміщення

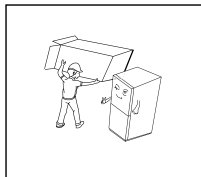

- Перед використанням видаліть всі пакувальні матеріали, зокрема нижні подушки, пінопластові втулки та стрічки всередині холодильника. Видаліть захисну плівку з дверей і корпусу холодильника.

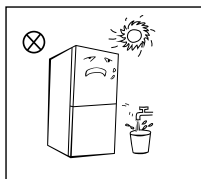

- Зберігайте подалі від джерел тепла й прямих сонячних променів. Не розміщуйте холодильник у місцях із підвищеною вологістю або вмістом води, щоб запобігти появі іржі або зниженню ефективності термоізоляції.
- Не розпилюйте засоби для чищення та не мийте холодильник. Не встановлюйте холодильник у вологих місцях, де на нього можуть потрапляти краплі води, що може негативно впливати на властивості електричної ізоляції холодильника.

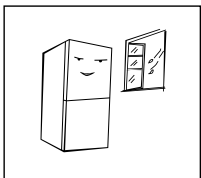

- Холодильник потрібно розміщувати в добре вентилярованому приміщенні. Поверхня повинна бути пласкою та міцною (для вирівнювання холодильника покрутіть опорна колесо ліворуч або праворуч).

ⓘ Заходи безпеки перед встановленням

Перед встановленням і налаштуванням аксесуарів необхідно переконатися, що холодильник відключений від джерела живлення.

Дотримуйтеся цих заходів безпеки для запобігання падінню ручки та заподіянню тілесних ушкоджень.

2.2 Встановлення в шафу

Будь ласка, зверніть увагу: зображення та відповідна інформація в інструкції з експлуатації наведена лише для ознайомлення. Фактичний прилад може відрізнятись.

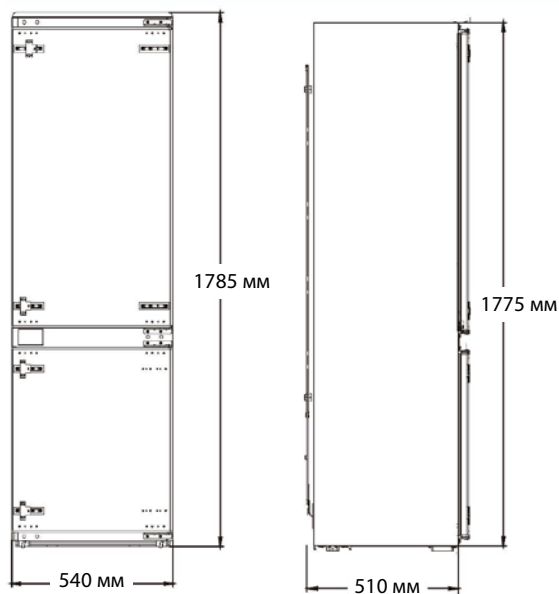

Залиште достатньо місця для зручного відкривання дверцят і ящиків.

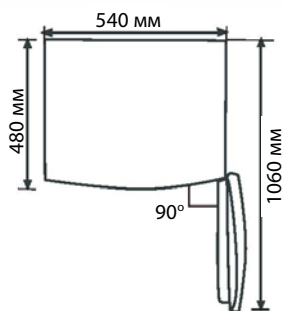

Вимоги до розміру шафи:

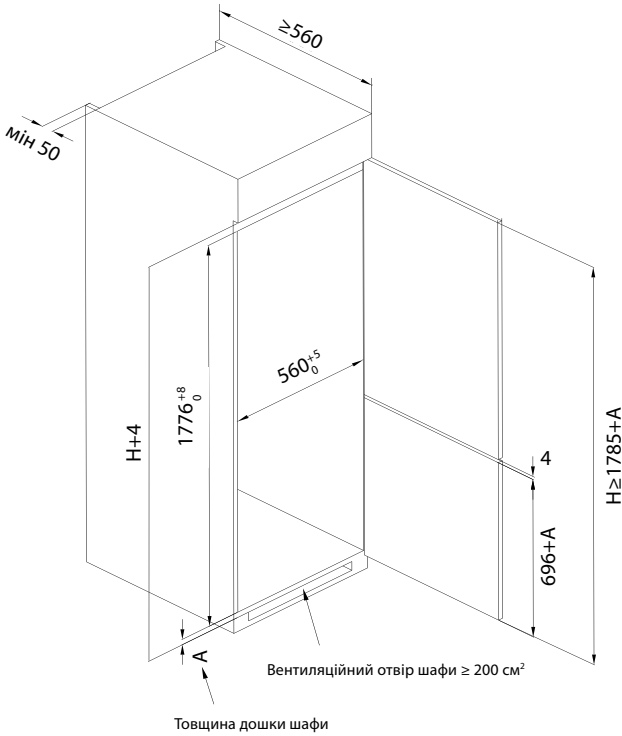

Вставте холодильник у шафу та відрегулюйте його так, щоб край верхньої перегородки повністю торкався верхнього краю шафи, а обмежувальний гачок опорної ніжки повністю торкався нижнього краю шафи.

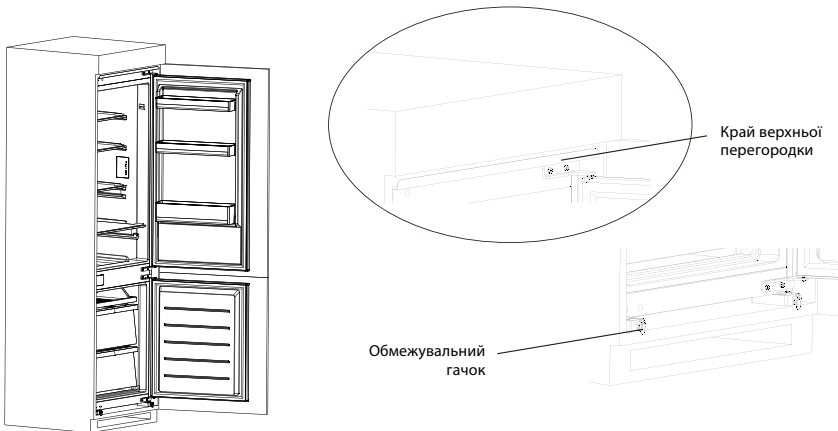

Закріпіть опорну ніжку гвинтами, потім встановіть кришки гвинтів.

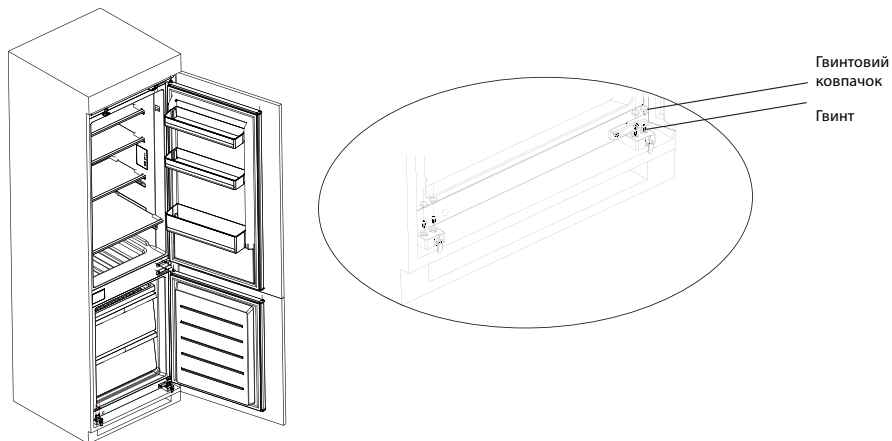

Прикріпіть верхню перегородку до верхньої частини внутрішньої частини шафи за допомогою гвинтів, а потім встановіть кришки гвинтів

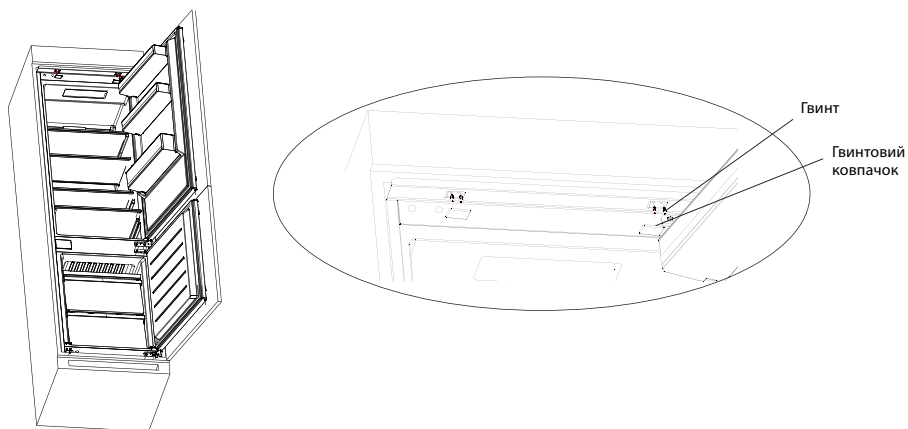

Відкрийте нижні дверцята шафи на максимальний кут, а нижні дверцята холодильника відкрийте у відповідне положення. Посуňte блок, щоб переконатися, що внутрішній край збігається з нижнім краєм дверцят холодильника, потім закріпіть блок на дверцятах шафи гвинтом і встановіть ковпачки. Таким же чином закріпіть верхні дверцята холодильника на дверцятах шафи.

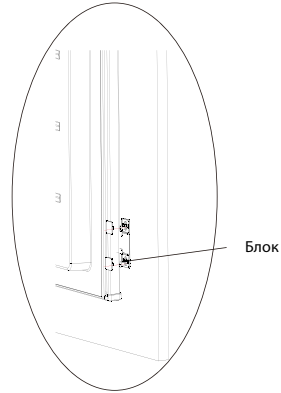
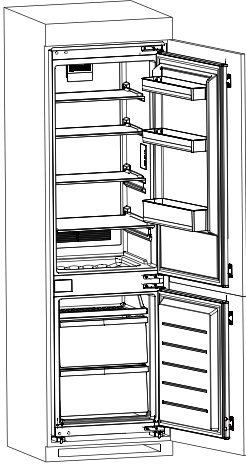

Вийміть ущільнювальну смужку з пакета для аксесуарів і втисніть її в щілину між корпусом шафи і холодильником. Встановлення завершено

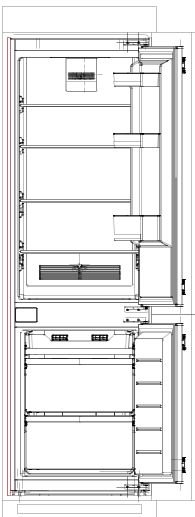

Ущільнювальна
стрічка

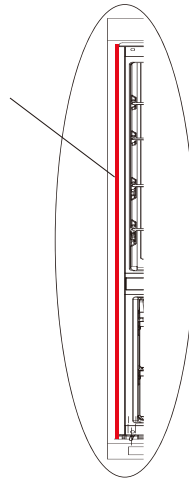

Блок фіксації середньої балки (*опціонально)

Зніміть декоративну кришку з лівого боку балки в холодильнику і вийміть блок кріплення середньої балки, гвинти і пластикові вставки в кріпленні. Потім вставте пластикові вставки в два верхні отвори середньої балки та нижні отвори, а потім закріпіть блок кріплення середньої балки до двох середніх отворів середньої балки гвинтами. Коли гвинт буде наполовину затягнутий, перемістіть фіксуючий блок на корпус і затягніть гвинти. Потім затягніть кріпильний блок на корпусі маленькими гвинтами. Встановлення завершено.

DETAIL A
SCALE 1:2

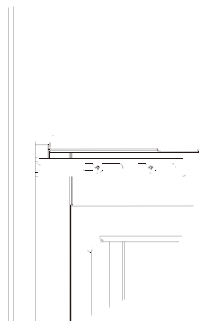

DETAIL B
SCALE 1:2

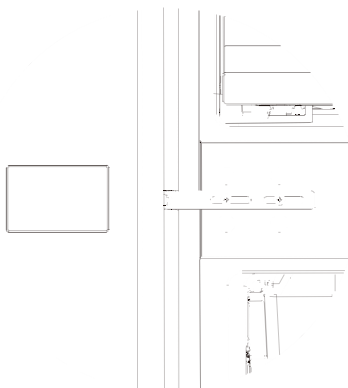

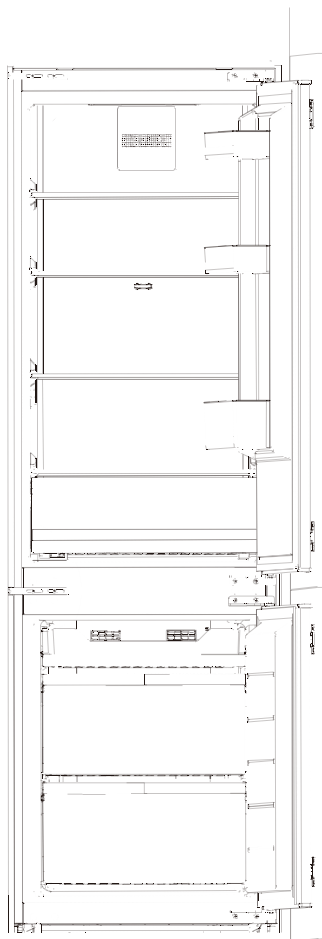

A

B



2.3 Зміна сторони відкриття дверей

Список необхідних інструментів			
	Хрестоподібна викрутка		Викрутка-шпатель із тонким лезом
	Головка 5/16 дюйма та ключ-тріскачка		Липка стрічка

1. Вимкніть холодильник і вийміть усі предмети з дверних лотків.
2. Зніміть верхню петлю та кришки отворів дверцят холодильника.

Кришки отворів

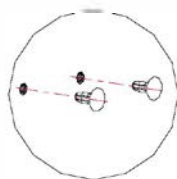

Верхня петля

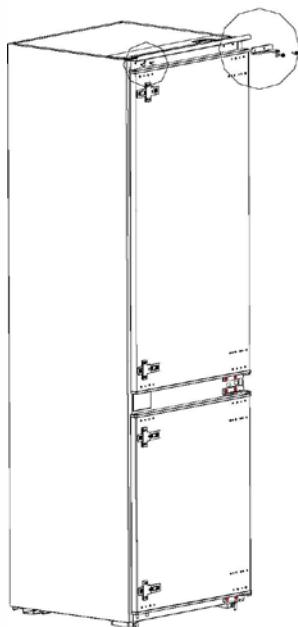
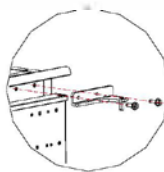

3. Зніміть дверцята холодильника, нижню петлю та кришку отвору.

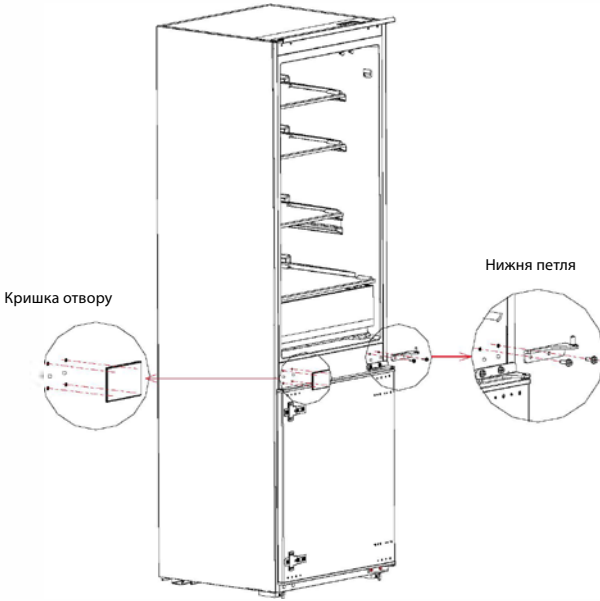

4. Поміняйте нижню петлю (R) та верхню петлю (R), потім встановіть їх згідно з наведеними нижче кроками та встановіть кришки верхніх отворів.
5. Зніміть два фіксованих блоки дверцят холодильника, поверніть їх на 180° та встановіть їх з іншого боку дверцят холодильника

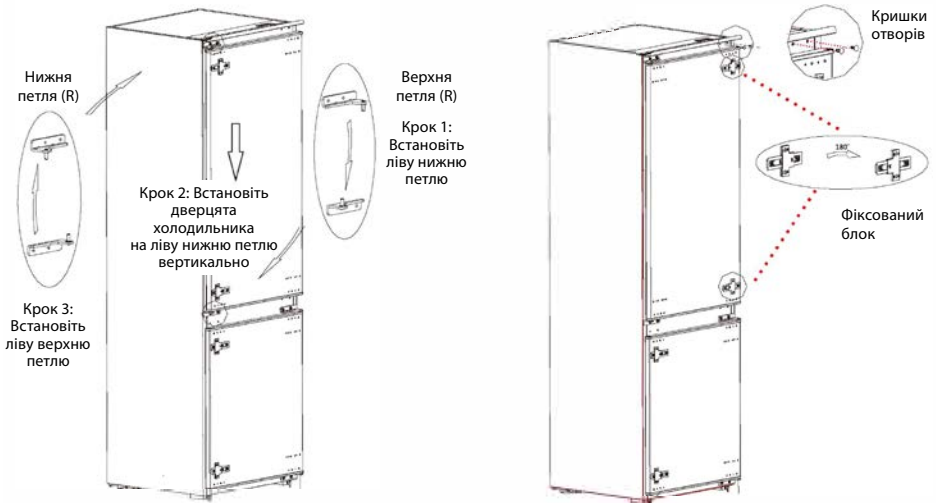

6. Зніміть верхню петлю дверцят морозильної камери та заглушку.
7. Зніміть дверцята морозильної камери, нижню петлю та кришки отворів.

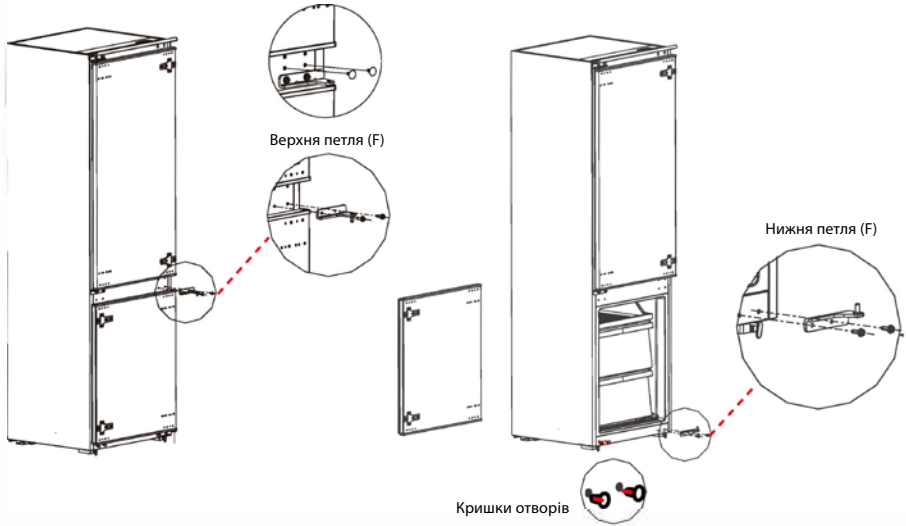

8. Поміняйте нижню петлю (F) та верхню петлю (F), потім встановіть їх відповідно до наведених нижче кроків, а також установіть кришку верхнього отвору та кришки нижнього отвору.
9. Зніміть два фіксовані блоки дверцят морозильної камери, поверніть їх на 180° та встановіть їх з іншого боку дверцят морозильної камери.

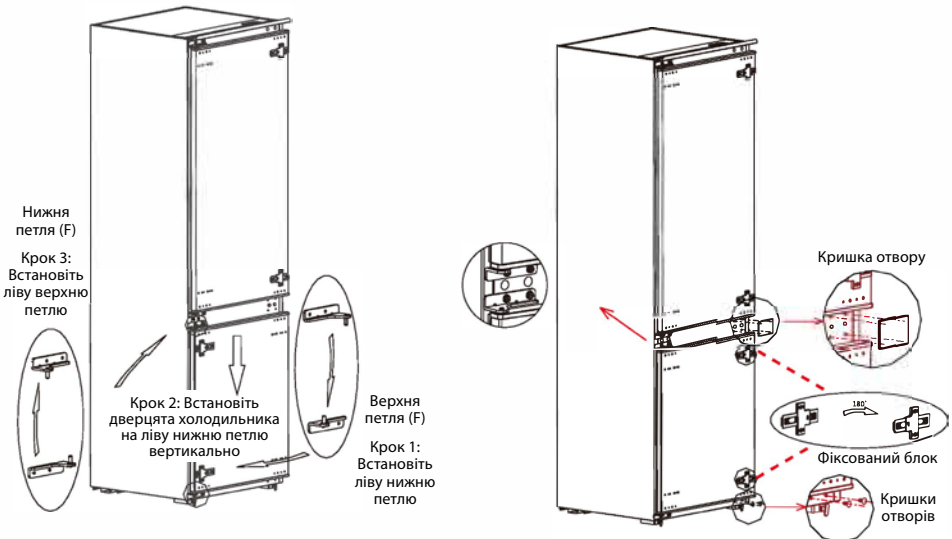

10. Зображення після завершення показано нижче:

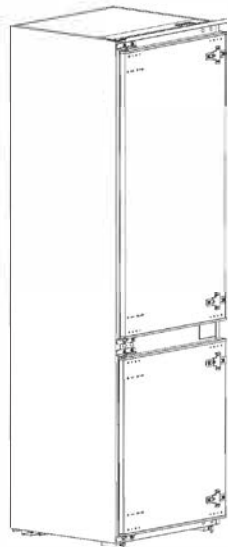

2.4 Заміна світлодіодних ламп

Будь-яка заміна або технічне обслуговування світлодіодних ламп має здійснюватися виробником, його сервісним агентом або подібною кваліфікованою особою.

1. Перед початком заміни від'єднайте холодильник від мережі живлення, витягнувши вилку з розетки.

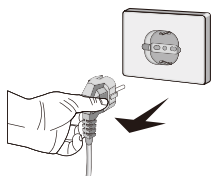

2. Зніміть абажур за допомогою викрутки.

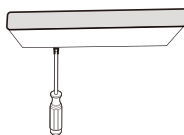

3. Зніміть панель лампи.



4. Зніміть клему підключення.

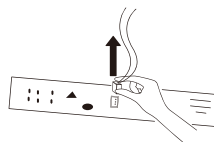

2.5 Увімкнення

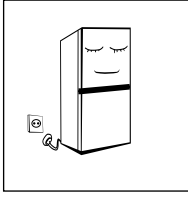

- Після транспортування дайте виробу постояти більше 2 годин, перш ніж увімкнути живлення, інакше це призведе до зниження охолоджувальної здатності або пошкодження виробу.
- Перш ніж поміщати будь-які свіжі або заморожені продукти, холодильник повинен попрацювати протягом 2-3 годин або більше 4 годин влітку, коли температура навколишнього середовища висока.
- Будь ласка, вийміть вилку з розетки в разі збою живлення або чищення. Не підключайте пристрій до джерела живлення протягом п'яти хвилин, щоб запобігти пошкодженню компресора внаслідок послідовних запусків.

2.6 Поради щодо енергозбереження

- Пристрій повинен бути розміщений у найпрохолоднішій зоні приміщення, подалі від тепловиділяючих приладів або каналів теплотрас, а також прямих сонячних променів.
- Перш ніж помістити в холодильник розігріті продукти харчування, вони повинні охолонути до кімнатної температури. Перевантаження пристрою змушує компресор працювати довше. Продукти, які довго охолоджуються, можуть втратити властивості або зіпсуватися.
- Обгорніть продукти належним чином і протріть насухо контейнери, перш ніж помістити їх у пристрій. Це зменшує утворення льоду всередині пристрою.
- Не застеляйте відсік пристрою для зберігання продуктів алюмінієвою фольгою, восковим папером або паперовим рушником. Прокладки заважають циркуляції холодного повітря, зменшуючи ефективність пристрою.
- Розставте та позначте продукти харчування, щоб зменшити час відкриття дверей і пошуку необхідних продуктів. Візьміть із собою якомога більше необхідних продуктів харчування й одразу закрийте двері холодильника.

3. КОНСТРУКЦІЯ ТА ФУНКЦІЇ

3.1 Основні компоненти

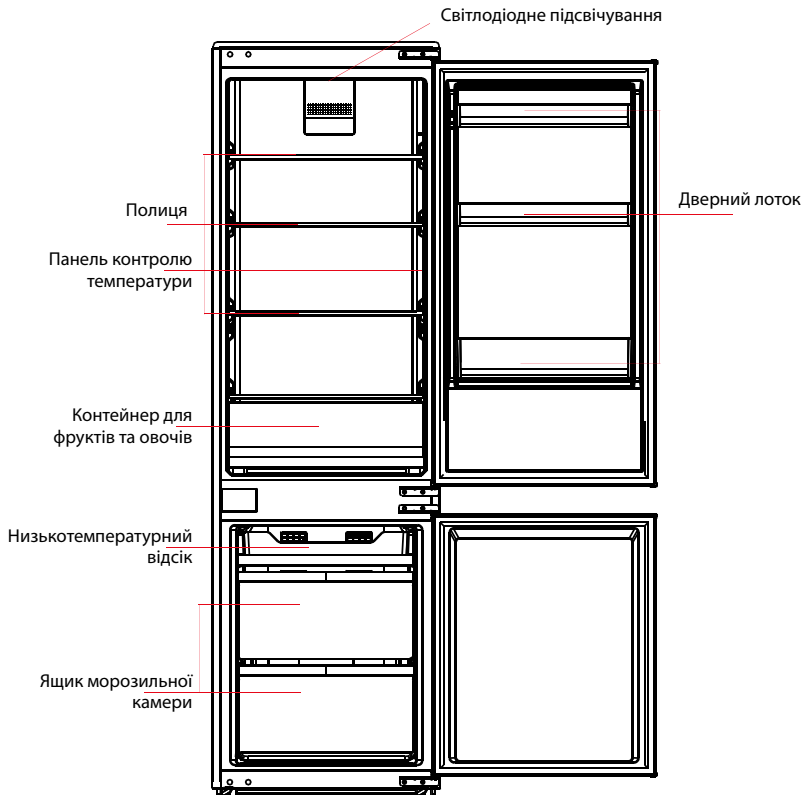

(Малюнок вище наведений тільки для довідки. Актуальна конфігурація залежить від фізичного продукту або відомості дистриб'ютора)

Холодильна камера

- Холодильна камера придатна для зберігання різноманітних фруктів, овочів, напоїв та інших продуктів харчування, споживаних у короткий термін (рекомендований термін зберігання - від 3 до 5 днів).
- Приготовані продукти не слід поміщати в холодильну камеру, поки вони не охолонуть до кімнатної температури.
- Рекомендується упакувати продукти харчування перед тим, як покласти їх у холодильник.
- Скляні полиці можна регулювати за висотою для отримання достатнього простору для зберігання продуктів харчування та зручного використання.

Морозильна камера

- Низькотемпературна морозильна камера дає можливість зберігати свіжі продукти протягом тривалого періоду часу і, як правило, використовується для зберігання заморожених продуктів і отримання льоду.
- Морозильна камера підходить для зберігання м'яса, риби та інших продуктів харчування, які не споживатимуться найближчим часом.
- Для зручності шматки м'яса рекомендується розділити на невеликі частини. Зверніть увагу, що їжа повинна бути вжита протягом терміну зберігання.
- Максимальна кількість продуктів, яку можна заморозити за 24 години, зазначена в паспортній таблиці пристрою.

Ящики, контейнери, полиці тощо, розташовані відповідно до малюнку вище, є найбільш енергоефективними.

Примітка. Зберігання занадто великої кількості продуктів під час роботи після першого підключення до джерела живлення може негативно вплинути на ефект заморожування холодильника. Продукти, що зберігаються, не повинні перекривати вихід повітря, інакше це негативно вплине на ефект заморожування.

3.2 Функції

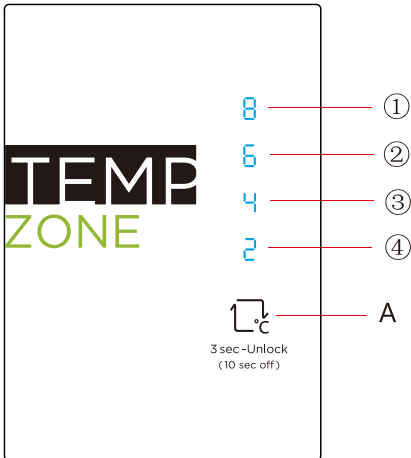

A. Кнопка встановлення (кнопка налаштування температури холодильної камери)

1. Екран дисплея

- Налаштування 1: 8 °C
- Налаштування 2: 6 °C
- Налаштування 3: 4 °C
- Налаштування 4: 2 °C

2. Дисплей

Після початкового увімкнення екран дисплея відображається повністю протягом 3 секунд, а потім холодильник працює відповідно до налаштування 3.

У разі несправності блимає відповідний світлодіод.

Якщо несправності немає, відображається фактичне налаштування температури холодильника.

Код несправності	Опис несправності
Індикатор налаштування 1	Схема датчика температури холодильника
Індикатор налаштування 2	Датчик розморожування холодильника
Індикатор налаштування 3	Датчик розморожування морозильної камери
Індикатор налаштування 4	Датчик температури навколишнього середовища

3. Налаштування температури

Щоразу, коли кнопку встановлення температури А натискають один раз, налаштування температури змінюється один раз. Після завершення налаштування температури холодильник почне працювати відповідно до встановленого значення через 30 секунд. Регулювання змінності таке:

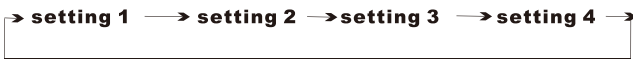

Рекомендоване налаштування: холодильна камера 4 °С.

Режим суперзаморожування: натисніть кнопку А протягом 3 секунд, потім увімкнеться режим суперзаморозки.

При повторному натисканні кнопки цей режим буде вимкнено. Активований режим суперзаморожування автоматично вимкнеться через 20 годин.

4. Блокування/Розблокування

Коли панель контролю температури знаходиться в стані блокування, для розблокування панелі необхідно натиснути та утримувати кнопку налаштування температури протягом 3 секунд, всі світлодіоди блимають протягом 2 секунд, коли панель розблокована. Якщо на панелі керування не відбувається жодних дій протягом 30 секунд, вона автоматично перейде у стан блокування.

5. Функція відключення

- Активація:

У стані розблокування натисніть та утримуйте кнопку А протягом 10 секунд. Через 30 секунд холодильник перейде в режим вимкнення живлення, усі навантаження вимкнуться, а дисплей і елементи управління холодильником будуть вимкнені.

- Деактивація:

У режимі вимкнення натисніть кнопку А, щоб вийти з режиму вимкнення, і холодильник повернеться до нормального керування.

Примітка: функція швидкого заморожування призначена для збереження поживної цінності продуктів. Дана функція може заморозити їжу за найкоротший час. Якщо одночасно заморожується велика кількість продуктів, рекомендується, щоб користувач увімкнув функцію швидкого заморожування.

4. ТЕХНІЧНЕ ОБСЛУГОВУВАННЯ ТА ДОГЛЯД

4.1 Очищення

- Регулярно прибирайте пил позаду холодильника й на підлозі для покращення охолодження та економії енергії.
- Регулярно перевіряйте ущільнювач дверей, щоб переконатися у відсутності продуктів зносу. Протріть ущільнювач дверей м'якою тканиною, змоченою мильною водою або розведеним мийним засобом.
- Регулярно очищайте внутрішню частину холодильника, щоб уникнути появи неприємного запаху.
- Перед чищенням внутрішньої частини холодильника вимкніть живлення, видаліть усі продукти, напої, полиці, ящики тощо.
- Використовуйте м'яку тканину або губку для очищення внутрішньої частини холодильника, додавши дві столові ложки харчової соди на літр теплої води. Потім промийте чистою водою та протріть сухою тканиною. Після чистки відкрийте двері та дайте висохнути природним шляхом, перш ніж вмикати живлення.
- Області, які важко очистити в холодильнику (наприклад, вузькі багаточислові конструкції, щілини або кути), рекомендується регулярно протирати м'якою ганчіркою, м'якою щіткою тощо і, за необхідності, у поєднанні з допоміжними інструментами (тонкі палички), щоб уникнути накопичення забруднень або бактерій у цих місцях.
- Не використовуйте мило, мийні засоби, порошок для чищення, спреї тощо, оскільки це може викли-



кати запахи всередині холодильника або забруднити їжу.

- Очистьте конструкцію для пляшок, полиці та ящики м'якою тканиною, змоченою мильною водою або розведеним мийним засобом. Витріть насухо м'якою тканиною або висушіть природним шляхом.
- Протріть зовнішню поверхню холодильника м'якою тканиною, змоченою мильною водою, мийним засобом тощо, а потім витріть насухо.
- Не використовуйте жорсткі щітки, сталеві інструменти, дротяні щітки, абразивні засоби (зубні пасти), органічні розчинники (спирт, ацетон, ізоаміловий ацетат тощо), киплячу воду, кислотні або лужні засоби, які можуть пошкодити поверхню холодильника та його внутрішню частину. Кипляча вода й органічні розчинники, як-от бензол, можуть деформуватися або пошкодити пластикові деталі.
- Не мийте безпосередньо водою або іншими рідинами під час чищення, щоб уникнути коротких замикань або не вплинути на електричну ізоляцію після потрапляння води.

▲ Перед розморожуванням і чищенням відключайте холодильник від джерела живлення.

4.2 Розморожування

- Холодильник виготовлений за принципом повітряного охолодження, тому має функцію автоматичного розморожування. Іній, що утворюється через зміну сезону або температури, також можна видалити вручну, відключивши від джерела живлення або витерши сухим рушником.

4.3 Припинення роботи

- Перебої в подачі електроенергії: у разі відключення електроенергії навіть влітку продукти харчування можуть залишатися всередині холодильника кілька годин. При цьому час відкривання дверей потрібно максимально скоротити та не класти нові продукти в холодильник.
- Простій протягом тривалого періоду часу: холодильник необхідно відключити від мережі та очистити. При цьому двері потрібно залишити відкритими, щоб уникнути появи специфічного запаху.
- Переміщення: перед переміщенням холодильника з нього потрібно витягти всі продукти, зафіксувати скляні перегородки, тримач для овочів, ящики морозильної камери тощо за допомогою клейкої стрічки, зафіксувати опори, а також закрити й зафіксувати стрічкою дверцята. Забороняється перевертати, класти пристрій горизонтально або розгойдувати його. Кут нахилу під час руху не повинен перевищувати 45°.



Після ввімкнення пристрій має працювати постійно. Не слід без крайньої необхідності переривати робочий цикл холодильника, оскільки це може негативно позначитися на терміні його служби.

5. УСУНЕННЯ НЕСПРАВНОСТЕЙ

5.1 Нижче наведені несправності, які можна вирішити самостійно.

В іншому випадку зв'яжіться з авторизованим сервісним центром.

Пристрій не працює	Перевірте підключення пристрою до джерела живлення, а також контакт вилки та розетки. Перевірте рівень напруги в мережі. Перевірте мережу на предмет збоїв у подачі електроенергії або спрацьовування запобіжників.
Специфічний запах	Продукти зі специфічним запахом повинні бути щільно упаковані. Перевірте наявність зіпсованих продуктів. Очистьте внутрішню частину холодильника.
Тривала робота компресора	Тривала робота холодильника вважається нормальною влітку, коли температура навколишнього середовища досить висока. Не рекомендується зберігати занадто багато продуктів у холодильнику одночасно. Перед приміщенням у холодильник продукти харчування повинні охолонути. Двері холодильника відкриваються занадто часто.
Не спрацьовує підсвічування	Перевірте підключення холодильника до джерела живлення та наявність пошкоджень підсвічування. Заміна елементів підсвічування повинна проводитися фахівцем.
Двері не зачиняються щільно	Закриванню дверей перешкоджають пакети з продуктами. Занадто багато продуктів. Холодильник встановлений під кутом.
Шумна робота	Перевірте рівень підлоги та стійкість холодильника. Перевірте правильність розміщення аксесуарів.
Ущільнювач дверей не забезпечує герметичність холодильника	Видаліть сторонні предмети з ущільнювача дверей. Для відновлення форми ущільнювача спочатку нагрійте, а потім охолодіть його (для нагрівання використовуйте електро-сушарку або гарячий рушник).
Дренажний лоток переповнений	У камері холодильника міститься занадто багато продуктів харчування з високим вмістом води, що призводить до інтенсивного розморожування. Двері не зачиняються щільно, що призводить до утворення льоду через проникнення повітря та збільшення кількості води під час розморожування.
Нагрівання корпусу	Розсіювання тепла вбудованого конденсатора через корпус холодильника вважається нормальним явищем. Коли корпус нагрівається через високу температуру навколишнього середовища, зберігання занадто великої кількості продуктів або вимкнення компресора, потрібно забезпечити достатню вентиляцію для кращого розсіювання тепла.
Конденсація на поверхні	Конденсація на поверхні корпусу та ущільнювачах дверей вважається допустимою, коли вологість навколишнього середовища досить висока. Протріть конденсат чистим рушником.
Сторонній шум	Гул: компресор може гудіти під час роботи, що особливо виразно чути під час його запуску або відключення. Це вважається нормальним. Скрип: при потраплянні холодоагенту в контур пристрою він може видавати скрипучі звуки, що також вважається нормальним.

CONTENTS

1 Safety warnings	29
1.1 Warning	29
1.2 Meanings of safety warning symbols	32
1.3 Electricity related warnings	32
1.4 Warnings for using	33
1.5 Warnings for placement	33
1.6 Warnings for energy	34
1.7 Warnings for disposal	34
2 Proper use of the refrigerator	35
2.1 Placement	35
2.2 Installation in cabinet	36
2.3 Door right-left change	41
2.4 Changing the Light Bulb	44
2.5 Starting	45
2.6 Energy saving tips	45
3 Structure and functions	46
3.1 Key components	46
3.2 Functions	47
4 Maintenance and care of the refrigerator	49
4.1 Overall cleaning	49
4.2 Defrosting	50
4.3 Out of operation	51
5 Troubleshooting	52
5.1 Troubleshooting	52

EQUIPMENT:

Refrigerator - 1 pc
Instruction manual (warranty card is included) - 1 pc
Energy label - 1 pc.
Microfiche (depending on destination country) - 1 pc

1. SAFETY WARNINGS

1.1 Warning



Warning: risk of fire / flammable materials

This appliance is intended to be used in household and similar applications such as staff kitchen areas in shops, offices and other working environments; farm houses and by clients in hotels, motels and other residential type environments; bed and breakfast type environments; catering and similar non-retail applications. This appliance is not intended for use by persons (including children) with reduced physical, sensory or mental capabilities, or lack of experience and knowledge, unless they have been given supervision or instruction concerning use of the appliance by a person responsible for their safety.)

Children should be supervised to ensure that they do not play with the appliance.

If the supply cord is damaged, it must be replaced by the manufacturer, its service agent or similarly qualified persons in order to avoid a hazard.

Do not store explosive substances such as aerosol cans with a flammable propellant in this appliance.

The appliance has to be unplugged after use and before carrying out user maintenance on the appliance.

WARNING: Keep ventilation openings, in the appliance enclosure or in the built-in structure, clear of obstruction.

WARNING: Do not use mechanical devices or other means to accelerate the defrosting process, other than those recommended by the manufacturer.

WARNING: Do not damage the refrigerant circuit.

WARNING: Do not use electrical appliances inside the food storage compartments of the appliance, unless they are of the type recommended by the manufacturer.

WARNING: Please abandon the refrigerator according to local regulators for its use of flammable blowing gas and refrigerant.

WARNING: When positioning the appliance, ensure the supply cord is not trapped or damaged.

WARNING: Do not locate multiple portable socket-outlets or portable power supplies at the rear of the appliance.

Do not use extension cords or ungrounded (two prong) adapters.

Danger: Risk of child entrapment. Before you throw away your old refrigerator or freezer:

- Take off the doors.

- Leave the shelves in place so that children may not easily climb inside.

The refrigerator must be disconnected from the source of electrical supply before attempting the installation of accessory.

Refrigerant and cyclopentane foaming material used for the appliance are flammable.

Therefore, when the appliance is scrapped, it shall be kept away from any fire source and be recovered by a special recovering company with corresponding qualification other than be disposed by combustion, so as to prevent damage to the environment or any other harm.

This appliance can be used by children aged from 8 years and above and persons with reduced physical sensory or mental capabilities or lack of experience and knowledge if they have been given supervision or instruction concerning use of the appliance in a safe way and understand the hazards involved.

Children shall not play with the appliance. Cleaning and user maintenance shall not be made by children without

supervision. Children aged from 3 to 8 years are allowed to load and unload refrigerating appliances.

The necessity that, for doors or lids fitted with locks and keys, the keys be kept out of the reach of children and not in the vicinity of the refrigerating appliance, in order to prevent children from being locked inside .

To avoid contamination of food, please respect the following instructions:

- Opening the door for long periods can cause a significant increase of the temperature in the compartments of the appliance.
- Clean regularly surfaces that can come in contact with food and accessible drainage systems.
- Clean water tanks if they have not been used for 48 h; flush the water system connected to a water supply if water has not been drawn for 5 days. (note 1)
- Store raw meat and fish in suitable containers in the refrigerator, so that it is not in contact with or drip onto other food.
- Two-star frozen-food compartments are suitable for storing pre-frozen food, storing or making ice-cream and making ice cubes. (note 2)
- One-, two- and three-star compartments are not suitable for the freezing of fresh food. (note)
- For appliances without a 4-star compartment: this refrigerating appliance is not suitable for freezing foodstuffs. (note 4)
- If the refrigerating appliance is left empty for long periods, switch off, defrost, clean, dry, and leave the door open to prevent mould developing within the appliance.

Note 1,2,3,4: Please confirm whether it is applicable according to your product compartment type.

WARNING: To avoid a hazard due to instability of the appliance, it must be fixed in accordance with the instructions. Any replacement or maintenance of the LED lamps is intended to be made by the manufacturer, its service agent or similar qualified person.

1.2 Meaning of safety warning symbols



Prohibition symbol

This is a prohibition symbol.

Any in compliance with instructions marked with this symbol may result in damage to the product or endanger the personal safety of the user.



Warning symbol

This is a warning symbol.

It is required to operate in strict observance of instructions marked with this symbol; or otherwise damage to the product or personal injury may be caused.



Note symbol

This is a cautioning symbol.

Instructions marked with this symbol require special caution. Insufficient caution may result in slight or moderate injury, or damage to the product.

This manual contains lots of important safety information which shall be observed by the users.

1.3 Electricity related warnings

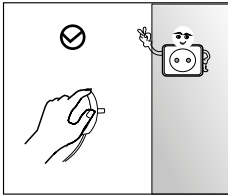

- Do not pull the power cord when pulling the power plug of the refrigerator. Please firmly grasp the plug and pull out it from the socket directly.
- To ensure safe use, do not damage the power cord or use the power cord when it is damaged or worn.

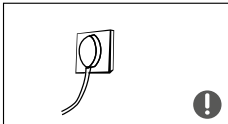

- Please use a dedicated power socket and the power socket shall not be shared with other electrical appliances. The power plug should be firmly contacted with the socket or else fires might be caused.
- Please ensure that the grounding electrode of the power socket is equipped with a reliable grounding line.



- Please turn off the valve of the leaking gas and then open the doors and windows in case of leakage of gas and other flammable gases. Do not unplug the refrigerator and other electrical appliances considering that spark may cause a fire.

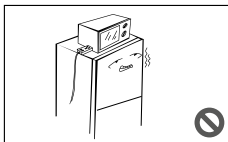

- Do not use electrical appliances on the top of the appliance, unless they are of the type recommended by the manufacturer.

1.4 Warnings for using

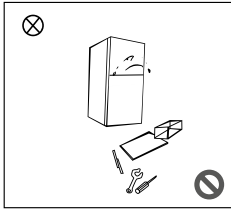

- Do not arbitrarily disassemble or reconstruct the refrigerator, nor damage the refrigerant circuit; maintenance of the appliance must be conducted by a specialist
- Damaged power cord must be replaced by the manufacturer, its maintenance department or related professionals in order to avoid danger.

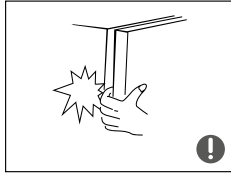

- The gaps between refrigerator doors and between doors and refrigerator body are small, be noted not to put your hand in these areas to prevent from squeezing the finger. Please be gentle when close the refrigerator door to avoid falling articles.



- Do not pick foods or containers with wet hands in the freezing chamber when the refrigerator is running, especially metal containers in order to avoid frostbite.
- Do not allow any child to get into or climb the refrigerator; otherwise suffocation or falling injury of the child may be caused.

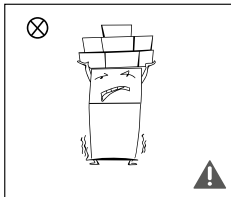

- Do not place heavy objects on the top of the refrigerator considering that objects may fall when close or open the door, and accidental injuries might be caused.
- Please pull out the plug in case of power failure or cleaning. Do not connect the refrigerator to power supply within five minutes to prevent damages to the compressor due to successive starts.

1.5 Warnings for placement

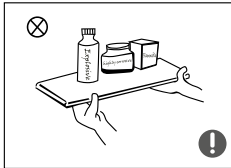

- Do not put flammable, explosive, volatile and highly corrosive items in the refrigerator to prevent damages to the product or fire accidents.
- Do not place flammable items near the refrigerator to avoid fires.

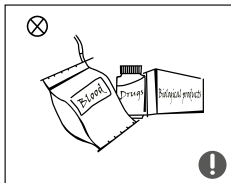

- The refrigerator is intended for household use, such as storage of foods; it shall not be used for other purposes, such as storage of blood, drugs or biological products, etc.

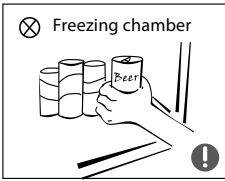

- Do not store beer, beverage or other fluid contained in bottles or enclosed containers in the freezing chamber of the refrigerator; otherwise the bottles or enclosed containers may crack due to freezing to cause damages.

1.6 Warnings for energy

1. Refrigerating appliances might not operate consistently (possibility of defrosting of contents or temperature becoming too warm in the frozen food compartment) when sited for an extended period of time below the cold end of the range of temperatures for which the refrigerating appliance is designed.
2. The fact that effervescent drinks should not be stored in food freezer compartments or cabinets or in low-temperature compartments or cabinets, and that some products such as water ices should not be consumed too cold;
3. The need to not exceed the storage time(s) recommended by the food manufacturers for any kind of food and particularly for commercially quick-frozen food in food-freezer and frozen-food storage compartments or cabinets;
4. The precautions necessary to prevent an undue rise in the temperature of the frozen food while defrosting the refrigerating appliance, such as wrapping the frozen food in several layers of newspaper.
5. The fact that a rise in temperature of the frozen food during manual defrosting, maintenance or cleaning could shorten the storage life.
6. The necessity that, for doors or lids fitted with locks and keys, the keys be kept out of the reach of children and not in the vicinity of the refrigerating appliance, in order to prevent children from being locked inside.

1.7 Warnings for disposal

Refrigerant and cyclopentane foaming material used for the refrigerator are flammable. Therefore, when the refrigerator is scrapped, it shall be kept away from any fire source and be recovered by a special recovering company with corresponding qualification other than be disposed by combustion, so as to prevent damage to the environment or any other harm.



When the refrigerator is scrapped, disassemble the doors, and remove gasket of door and shelves; put the doors and shelves in a proper place, so as to prevent trapping of any child.



Correct Disposal of this product:



This marking indicates that this product should not be disposed with other household wastes. To prevent possible harm to the environment or human health from uncontrolled waste disposal, recycle it responsibly to promote the sustainable reuse of material resources. To return your used device, please use the return and collection systems or contact the retailer where the product was purchased. They can take this product for environmental safe recycling.

2. PROPER USE OF REFRIGERATORS

2.1 Placement

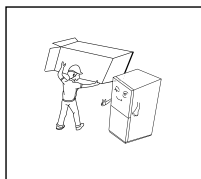

- Before use, remove all packing materials, including bottom cushions, foam pads and tapes inside of the refrigerator; tear off the protective film on the doors and the refrigerator body.

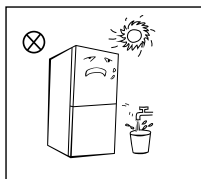

- Keep away from heat and avoid direct sunlight. Do not place the freezer in moist or watery places to prevent rust or reduction of insulating effect.
- Do not spray or wash the refrigerator; do not put the refrigerator in moist places easy to be splashed with water so as not to affect the electrical insulation properties of the refrigerator.

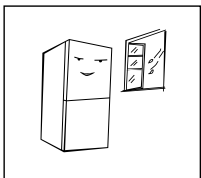

- The refrigerator is placed in a well-ventilated indoor place; the ground shall be flat, and sturdy (rotate left or right to adjust the wheel for levelling if unstable).

⚠ Precautions before installation:

Before installation or adjusting of accessories, it shall be ensured that the refrigerator is disconnected from power.

Precautions shall be taken to prevent fall of the handle from causing any personal injury.

2.2 Installation in cabinet

Please pay attention: pictures and related information in the instruction manual are for reference only. The actual device may vary.

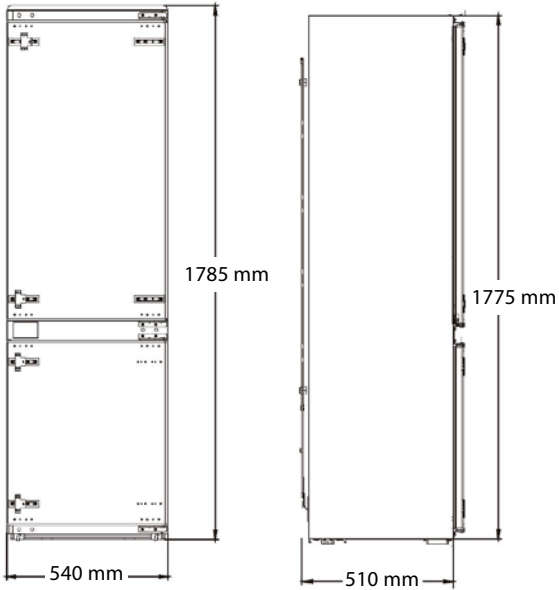

Spare enough space for convenient opening of the doors and drawers.

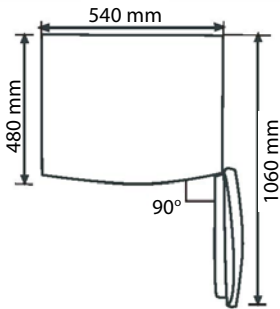

Cabinet size requirement:

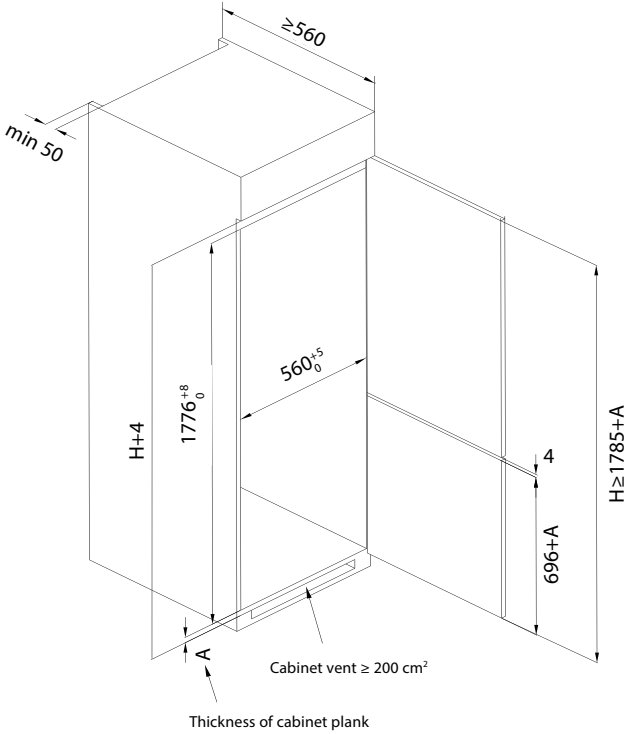

Push the refrigerator into the cabinet and adjust it to make sure the edge fold of top baffle completely touches the top edge of the cabinet, and the limit hook of supporting leg completely touch the bottom edge of the cabinet.

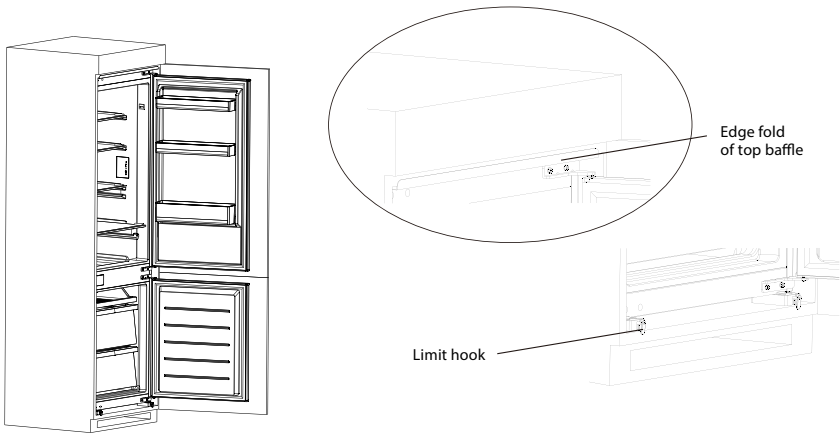

Fix the supporting leg with screws, then install the screw caps.

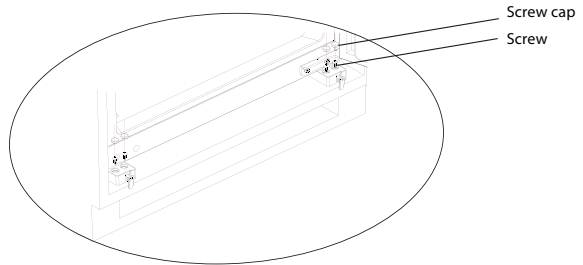
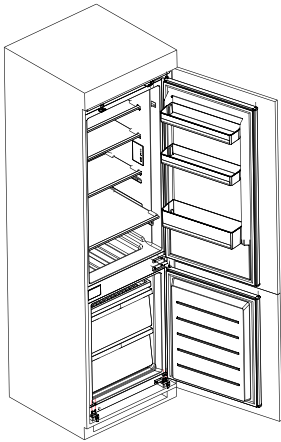

Fix the top baffle to the top of the cabinet inner with screws, then install the screw caps.

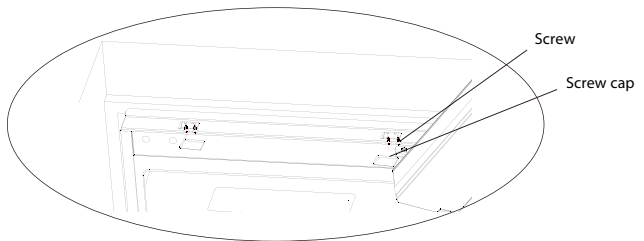
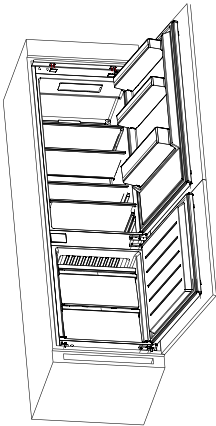

Open the lower door of cabinet the maximum angle, and open the lower door of the refrigerator to the corresponding position. Sliding the block to make sure inner edge align with the lower door edge of refrigerator, then fix the block to the door of cabinet with screw and install screw caps. Fix the upper refrigerator door to the cabinet door in the same way.

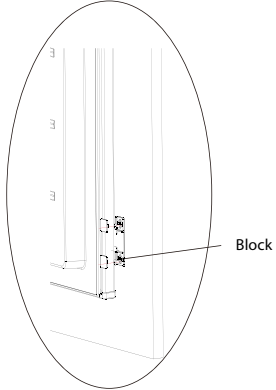
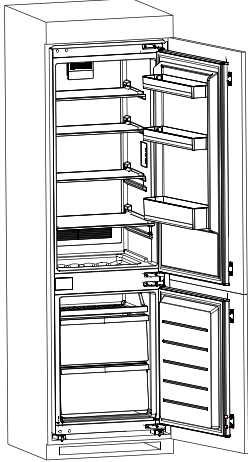

Take out the sealing strip from accessory bag, and press it in the gap between the cabinet and the refrigerator. Installation is completed.

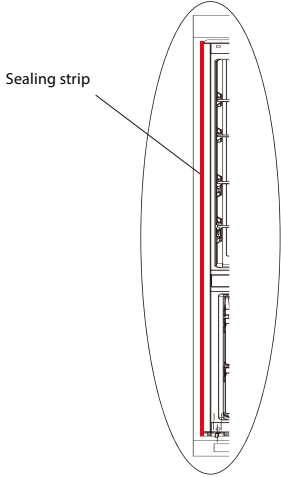
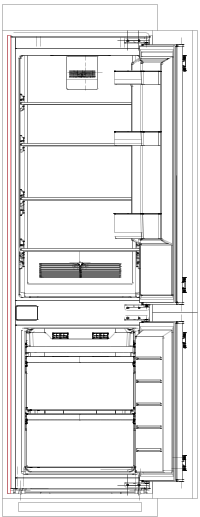

Middle beam fixing block (*optional)

Remove the decorative cover on the left side of the beam in the refrigerator and take out the middle beam fixing block, screws and plastic inserts in the attachment. Then insert the plastic inserts into two upper holes of the middle beam and the lower holes, and then fix the middle beam fixing block to two middle holes of the middle beam with screws. When the screw is half tightened, move the fixing block to the cabinet and tighten the screws. Finally, tighten the fixing block on the cabinet with small screws. The installation is completed.

DETAIL A
SCALE 1:2

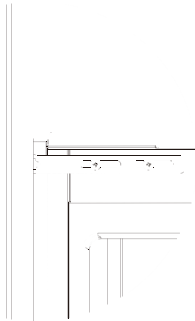

DETAIL B
SCALE 1:2

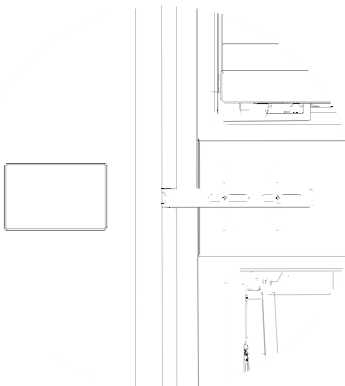

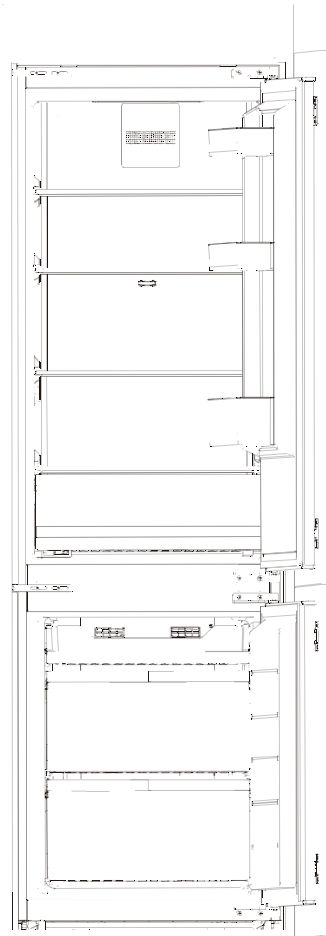

A

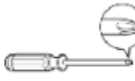
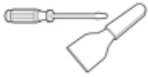

B

2.3 Door right-left change

List of tools to be provided by the user			
	Cross screwdriver		Putty knife thin-bladescrewdriver
	5/16" socket and ratchet		Masking tape

1. Power off the refrigerator and remove all objects from the door trays.
2. Remove the upper hinge and hole caps of refrigerator door.

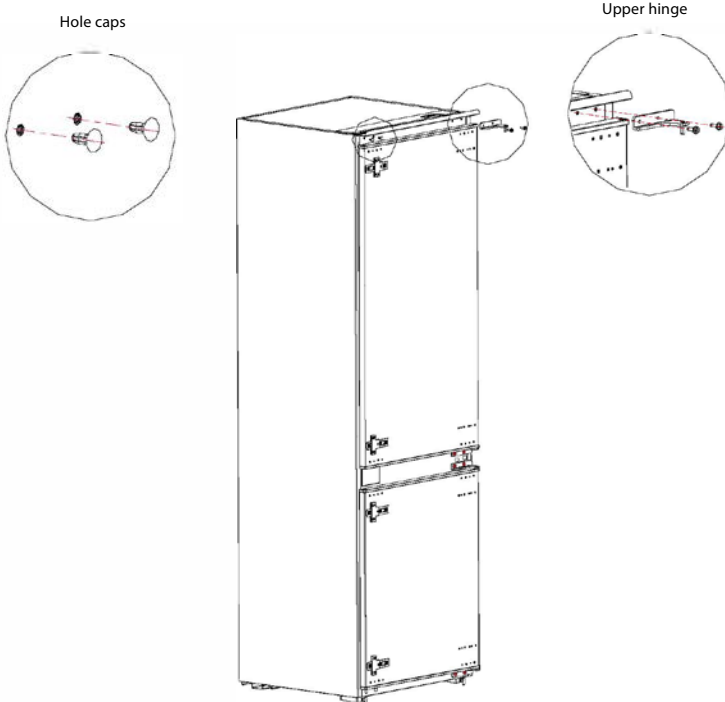

3. Remove the refrigerator door, the bottom hinge and the hole cover.

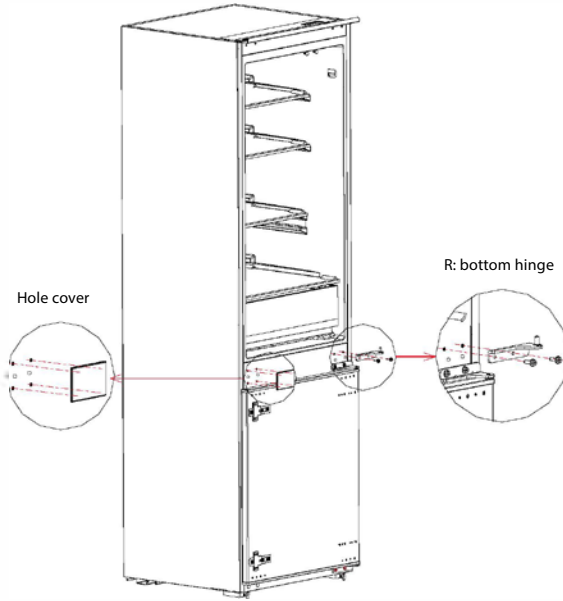

4. Exchange the R: bottom hinge and R: upper hinge, then install them according to below steps, and install the top hole caps.
5. Remove the two fixed blocks of refrigerator door and rotate them for 180°, and install them on the other side of refrigerator door.

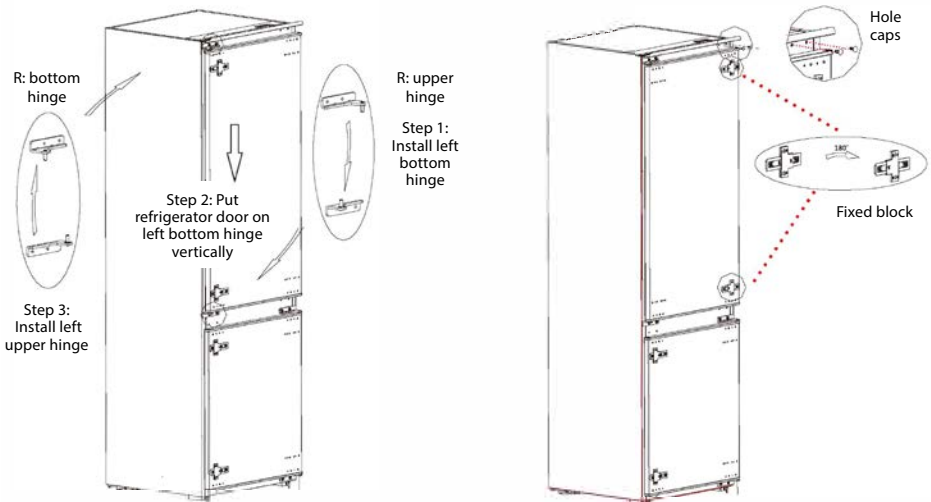

6. Remove the upper hinge of freezer door and plug pin.
7. Remove the freezer door, the bottom hinge and the hole caps.

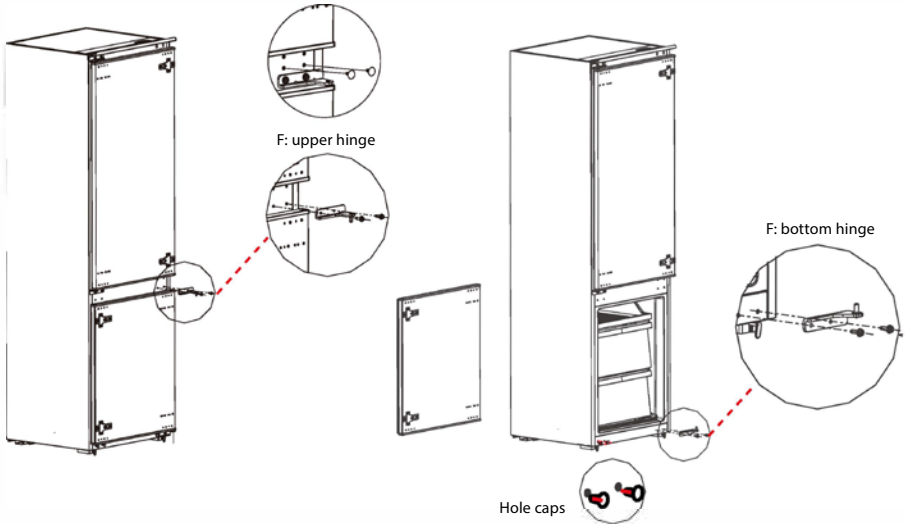

8. Exchange the F: bottom hinge and F: upper hinge, then install them according to below steps, and install the top hole cover and lower hole caps.
9. Remove the two fixed blocks of freezer door and rotate them for 180°, and install them on other side of freezer door.

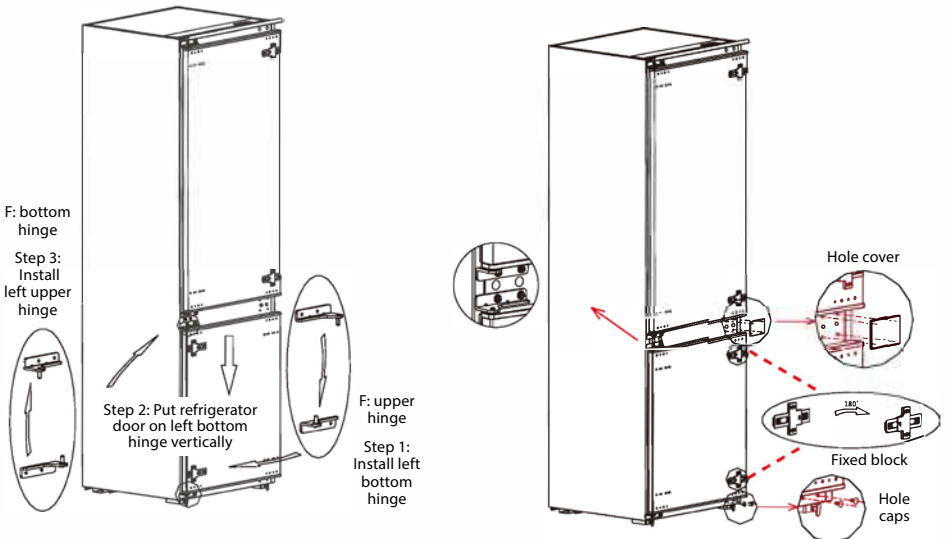

10. The picture after completion is shown as below

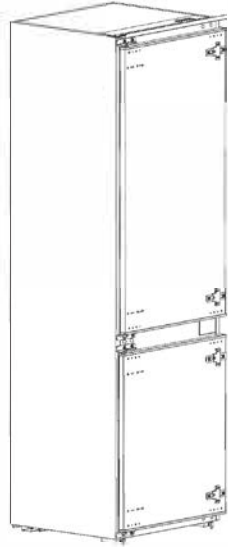

2.4 Changing the Light

Any replacement or maintenance of the LED lamps is intended to be made by the manufacturer, its service agent or similar qualified person.

1. Please take out the plug before removal.

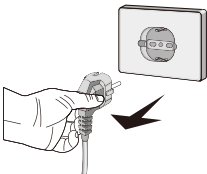

2. Remove the lampshade with a screwdriver.

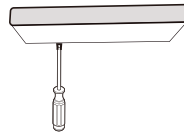

3. Take down the lamp panel.



4 Remove the connection terminal.

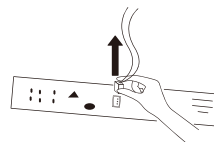

2.5 Starting

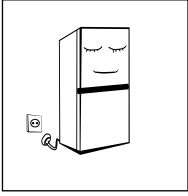

- After transportation, please let the product stay for more than 2 hours before turning on the power, otherwise it will lead to a decrease in cooling capacity or a damage to the product.
- Before putting any fresh or frozen foods, the refrigerator shall have run for 2-3 hours, or for above 4 hours in summer when the ambient temperature is high.
- Please pull out the plug in case of power failure or cleaning. Do not connect the device to power supply within five minutes to prevent damages to the compressor due to successive starts.

2.6 Energy saving tips

- The appliance should be located in the coolest area of the room, away from heat producing appliances or heating ducts, and out of the direct sunlight.
- Let hot foods cool to room temperature before placing in the appliance. Overloading the appliance forces the compressor to run longer. Foods that freeze too slowly may lose quality, or spoil.
- Be sure to wrap foods properly, and wipe containers dry before placing them in the appliance. This cuts down on frost build-up inside the appliance.
- Appliance storage bin should not be lined with aluminum foil, wax paper, or paper toweling. Liners interfere with cold air circulation, making the appliance less efficient.
- Organize and label food to reduce door openings and extended searches. Remove as many items as needed at one time, and close the door as soon as possible.

3. STRUCTURE AND FUNCTIONS

3.1 Key components

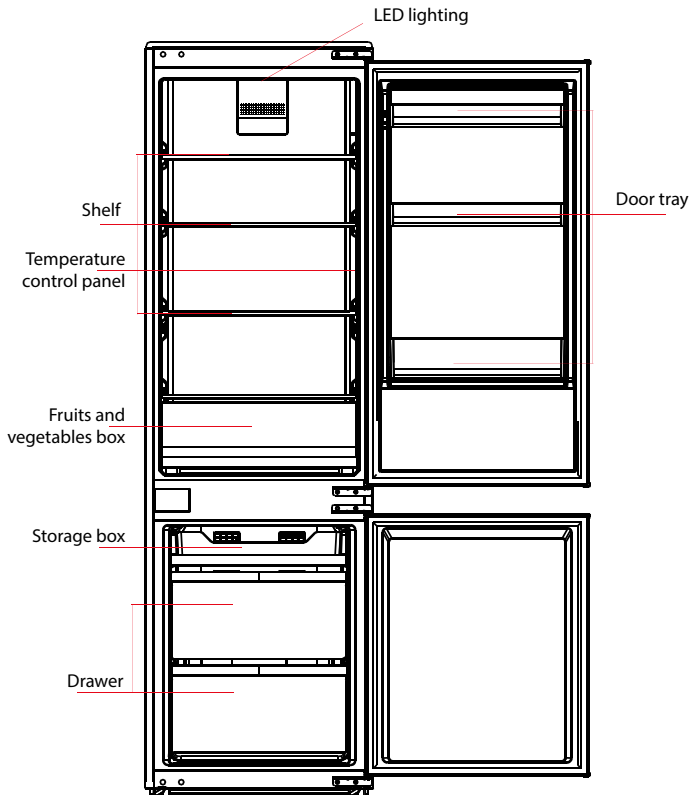

(The picture above is only for reference. The actual configuration will depend on the physical product or statement by the distributor)

Refrigerating chamber

- Refrigerating Chamber is suitable for storage of a variety of fruits, vegetables, beverages and other food consumed in the short term, suggested storage time 3days to 5days.
- Cooking foods shall not be put in the refrigerating chamber until cooled to room temperature.
- Foods are recommended to be sealed up before putting into the refrigerator.
- The glass shelves can be adjusted up or down for a reasonable amount of storage space and easy use.

Freezing chamber

- The low temperature freezing chamber may keep food fresh for a long time and it is mainly used to store frozen foods and making ice.
- The freezing chamber is suitable for storage of meat, fish, rice balls and other foods not to be consumed in short term.
- Chunks of meat are preferably to be divided into small pieces for quick freezing and easy access.
Please be noted food shall be consumed within the shelf time.
- The maximum amount of food that can be frozen in 24 hours is specified on the rating plate of the appliance.

Drawers, food boxes, shelves, etc. placed according to the position in the picture above are the most energy efficient.

Note: Storage of too much food during operation after the initial connection to power may adversely affect the freezing effect of the refrigerator. Foods stored shall not block the air outlet, or otherwise the freezing effect will also be adversely affected.

3.2 Functions

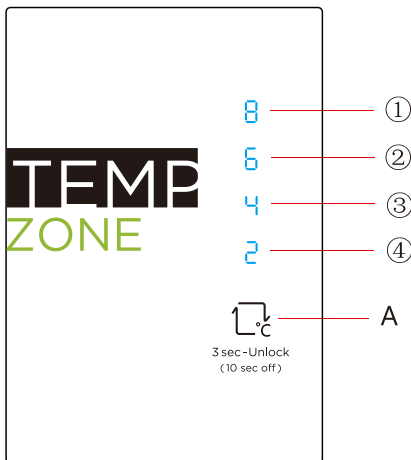

A. Set key (temperature setting button of refrigerator compartment)

1. Display screen:

- Setting 1: 8 °C
- Setting 2: 6 °C
- Setting 3: 4 °C
- Setting 4: 2 °C

2. Display

Once initially powered on, the display screen is on full display for 3 s and then the refrigerator runs according to setting 3.

In case of a failure, the corresponding LED blinks.

In case of no failure, it shows the actual temperature setting of the refrigerator.

Fault code	Fault description
Indicator setting 1	Refrigerator temperature sensor circuit
Indicator setting 2	Refrigerator defrost sensor
Indicator setting 3	Freezer defrost sensor
Indicator setting 4	Ambient temperature sensor

3. Temperature setting

Each time the temperature setting button A is pressed once, the temperature setting changes one time. After the temperature setting has been completed, the refrigerator will run according to the set value after 30 s. The shift regulation is:

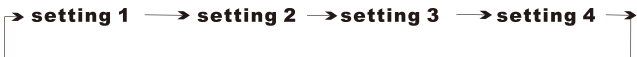

Recommended setting: refrigerated chamber 4 °C.

Super freezing mode: press the button A for 3 s, then super freezing mode in on.

When press the button again, this mode will be quit. If no pushing in super freezing mode, it will be quit automatically in 20 h.

4. Lock/Unlock

When the temperature control panel is in lock state, it needs to long press temperature setting key for 3 seconds for unlocking the panel, all LEDs will blink for 2 seconds when panel is unlocked. When the temperature control panel is in unlock state, if there is no operation on control panel within 30 seconds, it will enter into lock state automatically.

5. Power off function

1) Entry mode:

In the unlocking state, set the key SET for 10s (when the display and control of the refrigerator are all off, the SET button will take effect when the key is released). After 30 s the refrigerator will enter the power off function mode, all loads are turned off, and the display and control of the refrigerator will be all off in the power off mode.

2) Exit method:

In power off mode, press the SET key to exit the power off mode and the refrigerator will return to normal control.

Note: The quick-freezing function is designed to maintain the nutritional value of the food in the freezer. It can freeze the food in the shortest time. If a large amount of food is frozen at one time, it is recommended that the user turn on the quick-freezing function and put the food in. At this time, the freezing speed of the freezer compartment is increased, which can quickly freeze the food, effectively lock the nutrition of the food, and facilitate storage.

4. MAINTENANCE AND CARE OF THE APPLIANCE

4.1 Overall cleaning

- Dusts behind the refrigerator and on the ground shall be timely cleaned to improve the cooling effect and energy saving.
- Check the door gasket regularly to make sure there are no debris. Clean the door gasket with a soft cloth dampened with soapy water or diluted detergent.
- The interior of the refrigerator should be cleaned regularly to avoid odor.
Please turn off the power before cleaning interior, remove all foods, drinks ,shelves, drawers, etc.
- Use a soft cloth or sponge to clean the inside of the refrigerator, with two tablespoons of baking soda and a quart of warm water. Then rinse with water and wipe clean. After cleaning, open the door and let it dry naturally before turning on the power.
- For areas that are difficult to clean in the refrigerator (such as narrow sandwiches, gaps or corners), it is recommended to wipe them regularly with a soft rag, soft brush, etc. and when necessary, combined with some auxiliary tools (such as thin sticks) to ensure no contaminants or bacterials accumulation in these areas.
- Do not use soap, detergent, scrub powder, spray cleaner, etc., as these may cause odors in the interior of the refrigerator or contaminated food.
- Clean the bottle frame, shelves and drawers with a soft cloth dampened with soapy water or diluted detergent. Dry with a soft cloth or dry naturally.



- Wipe the outer surface of the refrigerator with a soft cloth dampened with soapy water, detergent, etc., and then wipe dry.
- Do not use hard brushes, clean steel balls, wire brushes, abrasives (such as toothpastes), organic solvents (such as alcohol, acetone, banana oil, etc.), boiling water, acid or alkaline items, which may damage the fridge surface and interior. Boiling water and organic solvents such as benzene may deform or damage plastic parts.
- Do not rinse directly with water or other liquids during cleaning to avoid short circuits or affect electrical insulation after immersion.

 Please unplug the refrigerator for defrost and cleaning.

4.2 Defrosting

- The refrigerator is made based on the air-cooling principle and thus has automatic defrosting function. Frost formed due to change of season or temperature may also be manually removed by disconnection from power supply or by wiping with a dry towel.

4.3 Out of operation

Power failure: In case of power failure, even if it is in summer, foods inside the appliance can be kept for several hours; during the power failure, the times of door opening shall be reduced, and no more fresh food shall be put into the appliance.

- Long-time nonuse: The appliance shall be unplugged and then cleaned; then the doors are left open to prevent odor.
- Moving: Before the refrigerator is moved, take all objects inside out, fix the glass partitions, vegetable holder, freezing chamber drawers and etc. with tape, and tighten the leveling feet; close the doors and fix them with tape. During moving, the appliance shall not be laid upside down or horizontally, or be vibrated; the inclination during movement shall be no more than 45°.

 The appliance shall run continuously once it is started. Generally, the operation of the appliance shall not be interrupted or otherwise the service life may be impaired.

5. TROUBLESHOOTING

5.1 You may try to solve the following simple problems by yourself.

Otherwise, contact an authorized service center.

Failed operation	<p>Check whether the appliance is connected to power or whether the plug is in well contact</p> <p>Check whether the voltage is too low</p> <p>Check whether there is a power failure or partial circuits have tripped</p>
Odor	<p>Odorous foods shall be tightly wrapped</p> <p>Check whether there is any rotten food</p> <p>Clean the inside of the refrigerator</p>
Long-time operation of the compressor	<p>Long operation of the refrigerator is normal in summer when the ambient temperature is high</p> <p>It is not suggestible having too much food in the appliance at the same time</p> <p>Food shall get cool before being put into the appliance</p> <p>The doors are opened too frequently</p>
Light fails to get lit	<p>Check whether the refrigerator is connected to power supply and whether the illuminating light is damaged</p> <p>Have the light replaced by a specialist</p>
Light fails to get lit properly closed	<p>The door is stuck by food packages</p> <p>Too much food is placed</p> <p>The refrigerator is tilted</p>
Loud noise	<p>Check whether the floor is level and whether the refrigerator is placed stably</p> <p>Check whether accessories are placed at proper locations</p>
Door seal fails to be tight	<p>Remove foreign matters on the door seal</p> <p>Heat the door seal and then cool it for restoration (or blow it with an electrical drier or use a hot towel for heating)</p>
Water pan overflows	<p>There is too much food in the chamber or food stored contains too much water, resulting in heavy defrosting</p> <p>The doors are not closed properly, resulting in frosting due to entry of air and increased water due to defrosting</p>
Hot housing	<p>Heat dissipation of the built-in condenser via the housing, which is normal</p> <p>When housing becomes hot due to high ambient temperature, storage of too much food or shutdown of the compressor is shut down, provide sound ventilation to facilitate heat dissipation</p>
Surface condensation	<p>Condensation on the exterior surface and door seals of the refrigerator is normal when the ambient humidity is too high.</p> <p>Just wipe the condensate with a clean towel.</p>
Abnormal noise	<p>Buzz: The compressor may produce buzzes during operation, and the buzzes are loud particularly upon start or stop. This is normal.</p> <p>Creak: Refrigerant flowing inside of the appliance may produce creak, which is normal.</p>

Умови гарантії:

Завод гарантує нормальну роботу виробу протягом 12 місяців з моменту його продажу за умови дотримання споживачем правил експлуатації і догляду, передбачених цією інструкцією.

Термін служби виробу 5 років.

Щоб уникнути непорозумінь, переконливо просимо Вас уважно вивчити Інструкцію з експлуатації, умови гарантійних зобов'язань, перевірити правильність заповнення гарантійного талона. Гарантійний талон дійсний тільки за наявності правильно та чітко зазначених: моделі, серійного номера виробу, дати продажу, чітких відбитків печаток фірми-продавця, підпису покупця. Модель та серійний номер виробу повинні відповідати зазначеним у гарантійному талоні.

При порушенні цих умов, а також у випадку, коли дані, зазначені в гарантійному талоні змінені, стерті або переписані, гарантійний талон визнається недійсним.

Налаштування та установка (монтаж, підключення тощо) виробу, описані в документації, що додається до нього, можуть бути виконані як самим користувачем, так і фахівцями УСЦ відповідного профілю і фірм-продавців (на платній основі). При цьому особа (організація), що встановила виріб, несе відповідальність за правильність і якість установки (налаштування). Просимо Вас звернути увагу на важливість правильної установки виробу як для його надійної роботи, так і для отримання гарантійного та безкоштовного сервісного обслуговування. Вимагайте від спеціаліста з налаштування внести всі необхідні відомості про установку до гарантійного талона.

У разі виходу виробу з ладу протягом гарантійного терміну експлуатації з вини виробника, власник має право на безкоштовний гарантійний ремонт при пред'явленні правильно заповненого гарантійного талона, виробу в заводській комплектації та упаковці до гарантійної майстерні або до місця придбання. Задоволення претензій споживача через провину виробника провадиться відповідно до закону «Про захист прав споживачів». При гарантійному ремонті термін гарантії продовжується на час ремонту та пересилання.

Warranty conditions:

The plant guarantees normal operation of the product within 12 months from the date of the sale, provided that the consumer complies with the rules of operation and care provided by this Manual.

Service life of the product is 5 years.

In order to avoid any misunderstanding we kindly ask you to carefully study the Owner's Manual, the terms of warranty, and check the correctness of filling the Warranty Card. The Warranty Card is valid only if the following information is correctly and clearly stated: model, serial number of the product, date of sale, clear seals of the company-seller, signature of the buyer. The model and serial number of the product must correspond to those specified in the Warranty Card.

If these terms are violated, and if the information specified in the Warranty Card is changed, erased or rewritten, the Warranty Card is considered invalid.

Setup and installation (assembly, connection, etc.) of the appliance are described in the attached documentation; they can be carried out both by the user, and by specialists having the necessary qualification sent by USC or selling companies (on a paid basis). In this case, the person (the institution) installing the appliance shall be responsible for the correctness and quality of installation (setup). Please pay attention to the importance of the correct installation of the appliance, both for its reliable operation, and for obtaining warranty and free service. Require the installation specialist to enter all the necessary information about the installation in the Warranty Card.

In case of failure of the appliance during the warranty period by the fault of the manufacturer, the owner is entitled to free warranty repair upon presentation of the correctly filled Warranty Card together with the appliance in the factory configuration packed in the original packaging to the warranty workshop or the place of its purchase. Satisfaction of the customer's claim due to the fault of the manufacturer shall be made in accordance with the law «On Protection of Consumers' Rights». In the case of warranty repair the warranty period shall be extended for the period of repair and shipment.

ГАРАНТІЙНИЙ ТАЛОН ARDESTO™

Шановний Покупець! Вітаємо Вас з придбанням приладу торговельної марки ARDESTO, який був розроблений та виготовлений у відповідності до найвищих стандартів якості, та дякуємо Вам за те, що Ви обрали саме цей прилад.

Просимо Вас зберігати талон протягом гарантійного періоду. При купівлі виробу вимагайте повного заповнення гарантійного талону.

1. Гарантійне обслуговування здійснюється лише за наявності правильно і чітко заповненого оригінального гарантійного талону, у якому вказані: модель виробу, дата продажу, серійний номер, термін гарантійного обслуговування, та печатки фірми-продавця.*
2. Строк служби побутової техніки складає 5 років.
3. Виріб призначений для використання у споживчих цілях. У разі використання виробу в комерційній діяльності продавець/виробник не несуть гарантійних зобов'язань, сервісне обслуговування виконується на платній основі.
4. Гарантійний ремонт виконується впродовж терміну, вказаного в гарантійному талоні на виріб, в уповноваженому сервіс-центрі на умовах та в строки, визначені чинним законодавством України.
5. Виріб знімається з гарантії у випадку порушення споживачем правил експлуатації, викладених в інструкції з виробу.
6. Виріб знімається з гарантійного обслуговування у випадках:
 - використання не за призначенням та не у споживчих цілях;
 - механічні пошкодження;
 - пошкодження, що виникли у наслідок потрапляння всередину виробу сторонніх предметів, речовин, рідин, комах;
 - пошкодження, що викликані стихійними лихами (дощем, вітром, блискавкою та ін.), пожежею, побутовими факторами (надмірна вологість, запиленість, агресивне середовище та ін.);
 - пошкодження, що викликані невідповідністю параметрів живлення, кабельних мереж державним стандартам та інших подібних факторів;
 - при експлуатації обладнання в електромережі з відсутнім єдиним контуром заземлення;
 - при порушенні plomb встановлених на виробі;
 - відсутності серійного номера пристрою, або неможливості його ідентифікувати.
7. Гарантія не розповсюджується на витратні матеріали та аксесуари, а також фільтри, полиці, ящики, підставки та інші ємності для зберігання продуктів.
8. Термін гарантійного обслуговування складає 12 місяців з дня продажу.

* Відривні талони на технічне обслуговування надаються авторизованим сервісним центром.

Комплектність виробу перевірено. Із умовами гарантійного обслуговування ознайомлений, претензій не маю.

Підпис покупця _____

Авторизований сервісний центр ІП «І-АР-СІ»

Адреса: вул. Марка Вовчка, 18-А, Київ, 04073, Україна

Тел.: 0 800 300 345; (044) 230 34 84; 390 55 12

www.erc.ua/service

WARRANTY CARD



Dear Buyer! Congratulations on your purchase of the ARDESTO brand appliance, which was designed and manufactured in accordance with the highest quality standards, and we thank you for choosing this particular instrument.

We ask you to keep the coupon during the warranty period. When purchasing a product, require a full warranty card.

1. Warranty service is carried out only if there is a correctly and clearly filled original warranty card, which indicates: product model, date of sale, serial number, warranty service period, and the seller's seal. *
2. The service life of household appliances is 5 years.
3. The product is intended for consumer use. When using the product in commercial activities, the seller / manufacturer does not bear warranty obligations, after-sales service is performed on a paid basis.
4. Warranty repair is carried out within the period specified in the warranty card for the product in an authorized service center on the conditions and terms determined by applicable law.
5. The product is withdrawn from the warranty in case of violation by the consumer of the operating rules set forth in the instruction manual.
6. The product is removed from warranty service in the following cases:
 - misuse and non-consumer use;
 - mechanical damage;
 - damage caused by the ingress of foreign objects, substances, liquids, insects;
 - damage caused by natural disasters (rain, wind, lightning, etc.), fire, domestic factors (excessive humidity, dust, aggressive environment, etc.)
 - damage caused by non-compliance of power and cable network parameters with state standards and other similar factors;
 - when operating equipment in the power supply network with a missing single ground loop;
 - in case of violation of seals installed on the product;
 - lack of serial number of the device, or inability to identify it.
7. The warranty does not cover consumables and accessories, as well as filters, shelves, drawers, stands and other containers for storing products.
8. The warranty period is 12 months from the date of sale.

* Tear-off maintenance tickets are provided by an authorized service center.

The completeness of the product is checked. I have read the terms of the warranty service, no complaints.

Customer Signature _____

Warranty card/Гарантійний талон

Product information/Інформація про виріб

Product/Виріб

Model/Модель

Serial number/Серійний номер

Seller Information/Інформація про продавця

Trade organization name/Назва торгової організації

The address/Адреса

Date of sale/Дата продажу

Seller stamp/Штамп продавця

Coupon/Талон № 3

Seller stamp/
Штамп продавця/

Date of application/Дата звернення

Cause of damage/Причина пошкодження

Date of completion/Дата виконання

Coupon/Талон № 2

Seller stamp/
Штамп продавця/

Date of application/Дата звернення

Cause of damage/Причина пошкодження

Date of completion/Дата виконання

Coupon/Талон № 1

Seller stamp/
Штамп продавця/

Date of the application/Дата звернення

Cause of damage/Причина пошкодження

Date of completion/Дата виконання