

# ARDESTO

## КАВОВАРКА

Інструкція з експлуатації

## КОФЕВАРКА

Інструкція по эксплуатации

## COFFEE MAKER

Instruction manual



YCM-D1200

## ЗАГАЛЬНА ІНФОРМАЦІЯ

---

Ця інструкція з експлуатації призначена для ознайомлення з технічними даними, будовою, правилами експлуатації і зберігання кавоварки YCM-D1200.

## ЗАГАЛЬНІ ВКАЗІВКИ ЩОДО БЕЗПЕКИ

---

- Прилад призначений винятково для побутового використання. Тривале використання приладу в комерційних цілях може призвести до його перенавантаження, в результаті чого, він може бути пошкоджений або може нанести шкоду здоров'ю людей.
- Прилад повинен використовуватися тільки за призначенням відповідно до цієї інструкції.
- Перед введенням приладу в експлуатацію уважно прочитайте цю інструкцію з експлуатації.
- Щоразу перед вмиканням приладу оглядайте його. При наявності ушкоджень приладу і кабелю живлення в жодному разі не вмикайте прилад у розетку.
- Не слід використовувати прилад після його падіння, якщо наявні очевидні ознаки пошкодження. Перш ніж надалі використовувати прилад, необхідно перевірити його в авторизованому сервісному центрі.
- Не використовуйте прилад, якщо Ви не впевнені в його справності.
- Прилад і мережевий кабель повинні зберігатися так, щоб вони не потрапляли під вплив високих температур, прямих сонячних променів та вологи.
- Не залишайте працюючий прилад без нагляду! Якщо не користуєтеся приладом, завжди від'єднуйте його від мережі.
- Цей прилад не призначений для використання людьми (у тому числі дітьми), у яких наявні фізичні, нервові або психічні відхилення або бракує досвіду і знань, за винятком випадків, коли за такими особами здійснюється нагляд або проводиться їхній

інструктаж щодо використання цього приладу особою, відповідальною за їхню безпеку.

- Необхідно здійснювати нагляд за дітьми, аби не допустити їхніх ігор із приладом.
- Увага! Не використовуйте прилад поблизу ванн, раковин або інших ємностей, заповнених водою. У разі падіння приладу в воду негайно від'єднайте його від мережі. При цьому в жодному разі не занурюйте руки в воду. Перш ніж надалі використовувати прилад, необхідно перевірити його в авторизованому сервісному центрі.
- Ні в якому разі не занурюйте прилад у воду чи інші рідини. Не торкайтеся приладу вологими руками. При намоканні приладу негайно відключіть його від мережі.
- Вмикайте прилад тільки в джерело змінного струму (~). Перед вмиканням переконайтеся, що прилад розрахований на напругу, що використовується в мережі.
- Прилад може вмикатися тільки в мережу з заземленням. Для забезпечення Вашої безпеки заземлення повинно відповідати встановленим електротехнічним нормам. Не користуйтеся нестандартними джерелами живлення або пристроями підключення.
- Будь-яке помилкове вмикання позбавляє Вас права на гарантійне обслуговування.
- Не використовуйте прилад поза приміщенням. Оберегайте прилад від ударів об гострі кути. Після завершення експлуатації, під час чищення або у разі поломки приладу завжди від'єднайте його від мережі.
- Не можна переносити прилад, тримаючи його за кабель живлення. Забороняється також від'єднувати прилад від мережі, тримаючи його за кабель живлення. При вимиканні приладу з мережі тримайтеся за штепсельну вилку.
- Використання додаткових аксесуарів, що не входять до комплекту, позбавляє Вас права на гарантійне обслуговування.

- Після використання ніколи не обмотуйте кабель електроживлення навколо приладу, тому що згодом це може призвести до заломлення кабелю. Завжди гладко розправляйте кабель на час зберігання.
- Заміну кабелю живлення можуть здійснювати тільки кваліфіковані фахівці – співробітники авторизованого сервісного центру. Некваліфікований ремонт становить пряму небезпеку для користувача.
- Не здійснюйте ремонт приладу самостійно. Ремонт повинен здійснюватися тільки кваліфікованими фахівцями авторизованого сервісного центру.
- Для ремонту приладу можуть використовуватися тільки оригінальні запасні частини.
- Після завершення терміну служби не викидайте прилад разом зі звичайними побутовими відходами. Передайте його в спеціалізований пункт для подальшої утилізації. Таким чином Ви допоможете зберегти довкілля.

## **СПЕЦІАЛЬНІ ВКАЗІВКИ ЩОДО БЕЗПЕКИ ЦЬОГО ПРИЛАДУ**

---

- Для наповнення резервуара використовуйте тільки чисту, холодну, питну воду. Ніколи не наливайте у резервуар для води інші рідини та не насипайте в нього каву.
- Для приготування напоїв з меленої кави не допускається використовувати каву дуже дрібного помелу «extra fine» призначену для заварювання в турці. Це може призвести до засмічення фільтра. Чищення або заміна засміченого фільтра не входить у гарантійне обслуговування приладу.
- Не наповнюйте резервуар для води вище позначки «max». Стежте, щоб рівень води не опускався нижче позначки «min».
- Ніколи не вмикайте прилад без води.
- Не відкривайте кришку резервуара для води під час роботи кавоварки. Це може стати причиною опіків.

- Ніколи не залишайте кавоварку без нагляду під час роботи.
- Ставте прилад на рівну стійку поверхню, якнайдалі від краю столу/робочої поверхні.
- Не залишайте прилад при температурі навколишнього середовища нижче 0 °С.

## **СФЕРА ВИКОРИСТАННЯ**

---

Прилад призначений для побутового й аналогічного використання при температурі та вологості житлового приміщення відповідно до цієї Інструкції:

- у місцях харчування співробітників магазинів, офісів, фермерських господарств та інших підрозділів;
- мешканцями готелів та інших місць, призначених для проживання;
- у місцях, призначених для ночівлі та сніданку.

Прилад не призначений для промислового та комерційного використання, а також для обробки нехарчових продуктів.

Виробник не несе відповідальності за збитки, що виникли в результаті неправильного або непередбаченого цією інструкцією використання.

## **КОМПЛЕКТАЦІЯ**

---

1. Кавоварка в зборі – 1 шт.
2. Інструкція з експлуатації – 1 шт.
3. Гарантійний талон (включений до інструкції) – 1 шт.
4. Пакування (поліетиленовий пакет + коробка) – 1 шт.

## ОПИС ПРИЛАДУ

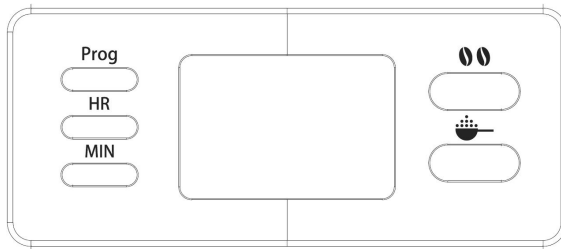
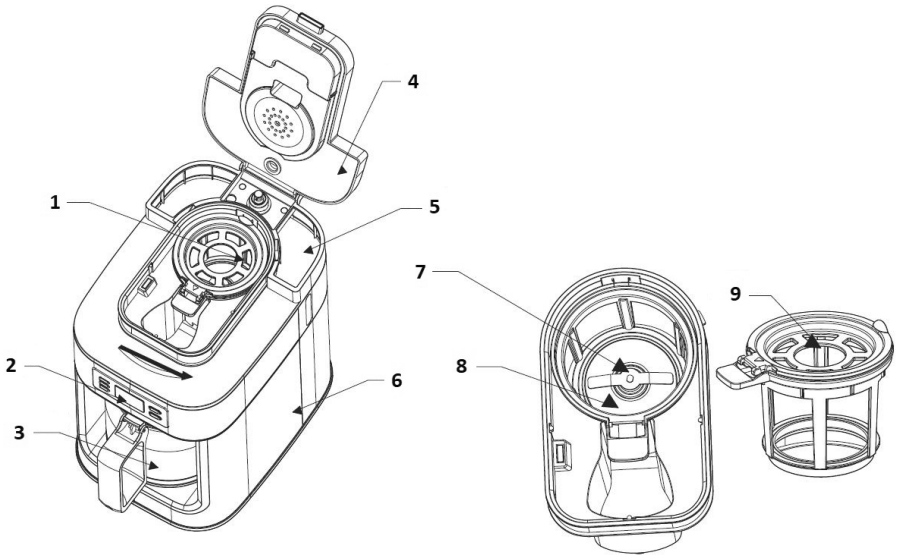

**1.** Кавомолка

**3.** Кавник

**5.** Резервуар для води

**7.** Ніж (лезо)

**9.** Фільтр

**2.** Дисплей

**4.** Верхня кришка

**6.** Корпус

**8.** Контейнер для кавових зерен

## А. ПРИГОТУВАННЯ КАВИ З КАВОВИХ ЗЕРЕН

---

1. Підключіть кавоварку до мережі живлення, потім відкрийте верхню кришку і заповніть чистою водою резервуар для води до необхідного рівня.

**Примітка:** заливаючи воду, не перевищуйте рівень «МАХ».

2. Засипте достатню кількість кавових зерен в контейнер для кавових зерен, а потім закрийте верхню кришку.

**Примітка:** максимальна ємність контейнера становить близько 60 г. Не засипайте більше максимально допустимої кількості.

3. Для подрібнення кавових зерен в порошок один раз натисніть кнопку . Після подрібнення кавоварка автоматично почне варити каву.

**Примітка:** для подрібнення кавових зерен потрібно близько 25 секунд.

4. Після того, як машина зварить каву, вона буде підтримувати температуру кави протягом 30 хвилин.

## В. ЯК НАЛАШТУВАТИ ЧАС ДЛЯ ПРИГОТУВАННЯ КАВИ З КАВОВИХ ЗЕРЕН (ФУНКЦІЯ «ВІДКЛАДЕНИЙ СТАРТ»)

---

1. Підключіть кавоварку до мережі живлення, потім відкрийте верхню кришку і заповніть чистою водою резервуар для води до необхідного рівня.

**Примітка:** заливаючи воду, не перевищуйте рівень «МАХ».

2. Засипте достатню кількість кавових зерен в контейнер для кавових зерен, а потім закрийте верхню кришку.

**Примітка:** максимальна ємність контейнера становить близько 60 г. Не засипайте більше максимально допустимої кількості.

3. Двічі натисніть кнопку  для подрібнення кавових зерен в порошок, індикатор кнопки почне блимати.

4. Потім натисніть кнопку «Prog» один раз, на дисплеї в верхньому правому куті відобразиться «CLOCK», який показує

поточний час. Ви можете встановити поточний час натисканням кнопок «HR» і «MIN».

- Після встановлення поточного часу натисніть кнопку «Prog» один раз, на дисплеї в верхньому лівому кутку з'явиться «TIMER», потім натисніть кнопки «HR» і «MIN», щоб встановити час старту.
- По завершенні встановлення часу натисніть кнопку «Prog» один раз. Кнопка подрібнення кавових зерен буде блимати . Коли настане час старту, машина почне подрібнювати зерна і автоматично варити каву.

## C. ПРИГОТУВАННЯ МЕЛЕНОЇ КАВИ

---

- Підключіть кавоварку до мережі живлення, потім відкрийте верхню кришку і заповніть чистою водою резервуар для води до необхідного рівня.

**Примітка:** заливаючи воду, не перевищуйте рівень «MAX».

- Засипте достатню кількість меленої кави в контейнер для кавових зерен, а потім закрийте верхню кришку.

**Примітка:** максимальна ємність контейнера становить близько 60 г. Не засипайте більше максимально допустимої кількості.

- Для запуску приготування натисніть один раз кнопку , засвітиться індикатор кнопки і машина почне приготування кави.
- Після того, як машина зварить каву, вона буде підтримувати температуру кави протягом 30 хвилин.

## D. ЯК НАЛАШТУВАТИ ЧАС ДЛЯ ПРИГОТУВАННЯ МЕЛЕНОЇ КАВИ (ФУНКЦІЯ «ВІДКЛАДЕНИЙ СТАРТ»)

---

- Підключіть кавоварку до мережі живлення, потім відкрийте верхню кришку і заповніть чистою водою резервуар для води до необхідного рівня.



**Примітка:** заливаючи воду, не перевищуйте рівень «MAX».

2. Засипте достатню кількість меленої кави в контейнер для кавових зерен, а потім закрийте верхню кришку.

**Примітка:** максимальна ємність контейнера становить близько 60 г. Не засипайте більше максимально допустимої кількості.

3. Двічі натисніть кнопку , індикатор кнопки почне блимати.

4. Потім натисніть кнопку «Prog» один раз, на дисплеї в верхньому правому куті відобразиться «CLOCK», який показує поточний час. Ви можете встановити поточний час натисканням кнопок «HR» і «MIN».

5. Після установки поточного часу натисніть кнопку «Prog» один раз, на дисплеї в верхньому лівому кутку з'явиться «TIMER», потім натисніть кнопки «HR» і «MIN», щоб встановити час старту.

6. По завершенні установки часу натисніть кнопку «Prog» один раз. Кнопка  буде блимати. Коли настане час старту, машина почне автоматично варити каву.

## АВТОВИМКНЕННЯ

---

Дана кавоварка оснащена функцією автоматичного виключення. По закінченню 40 хвилин функціонування, кавоварка вимикається.

**ПОПЕРЕДЖЕННЯ!** Не відкривайте верхню кришку, коли кавоварка знаходиться в робочому стані. Якщо Ви відкриєте верхню кришку під час робочого процесу, це може привести до опіків. Також машина автоматично перестане працювати. Будь ласка, дійте у відповідності до правил, зазначених в даній інструкції.

## ДОГЛЯД ЗА ПРИЛАДОМ

---

Корпус приладу протирайте вологою м'якою тканиною в міру забруднення.

**ЗАБОРОНЯЄТЬСЯ** поміщати прилад під струмінь води, занурювати його у воду або очищати в посудомийній машині.

Знімні предмети слід мити в гарячій мильній воді.

Не використовуйте при очищенні приладу абразивні і хімічно агресивні засоби, губки з твердим покриттям. Допустимо використовувати м'які миючі засоби.

## ЗБЕРІГАННЯ І ТРАНСПОРТУВАННЯ

---

Перед зберіганням і повторною експлуатацією очистіть і повністю просушіть всі частини приладу. Зберігайте прилад в сухому вентильованому місці подалі від нагрівальних приладів і потрапляння прямих сонячних променів.

При транспортуванні і зберіганні забороняється піддавати прилад механічним впливам, які можуть призвести до його руйнування і / або порушення цілісності пакування. Необхідно берегти пакування приладу від потрапляння води та інших рідин.

## БЕЗПЕКА НАВКОЛИШНЬОГО СЕРЕДОВИЩА / УТИЛІЗАЦІЯ

---



Ви можете допомогти в охороні навколишнього середовища! Будь ласка, дотримуйтесь місцевих правил: передавайте непрацююче електричне обладнання до відповідного центру утилізації відходів.

Виробник залишає за собою право вносити зміни в технічні характеристики і дизайн виробів, що не погіршують експлуатаційні якості.

## ОБЩАЯ ИНФОРМАЦИЯ

---

Данная инструкция по эксплуатации предназначена для ознакомления с техническими данными, устройством, правилами эксплуатации и хранения кофеварки YCM-D1200.

## ОБЩИЕ УКАЗАНИЯ ПО БЕЗОПАСНОСТИ

---

- Прибор предназначен исключительно для использования в быту. Продолжительное использование прибора в коммерческих целях может привести к его перегрузке, в результате чего он может быть поврежден или может нанести вред здоровью людей.
- Прибор должен быть использован только по назначению в соответствии с инструкцией по эксплуатации.
- Перед началом эксплуатации прибора внимательно прочитайте данную инструкцию по эксплуатации.
- Каждый раз перед включением прибора осмотрите его. При наличии повреждений прибора и сетевого кабеля ни в коем случае не включайте прибор в розетку.
- Не следует использовать прибор после падения, если имеются видимые признаки повреждения. Перед использованием прибор должен быть проверен специалистом авторизованного сервисного центра.
- Не используйте прибор, если Вы не уверены в его работоспособности.
- Прибор и сетевой кабель должны храниться так, чтобы они не попадали под воздействие высоких температур, прямых солнечных лучей и влаги.
- Не оставляйте работающий прибор без надзора! Если Вы больше не пользуетесь прибором, всегда отключайте его от сети.
- Данный прибор не предназначен для использования людьми (включая детей), у которых есть физические, нервные или психические отклонения или недостаток опыта и знаний, за

исключением случаев, когда за такими лицами осуществляется надзор или проводится их инструктирование относительно использования данного прибора лицом, отвечающим за их безопасность. Необходимо осуществлять надзор за детьми с целью недопущения их игр с прибором.

- **ВНИМАНИЕ!** Не используйте прибор вблизи ванн, раковин или других емкостей, заполненных водой. В случае падения прибора в воду немедленно отключите его от сети. При этом ни в коем случае не опускайте руки в воду. Перед повторным использованием прибор должен быть проверен квалифицированным специалистом.
- Ни в коем случае не погружайте прибор в воду или другие жидкости. Не прикасайтесь к прибору влажными руками. При намокании прибора сразу отключите его от сети.
- Включайте прибор только в источник переменного тока (~). Перед включением убедитесь, что прибор рассчитан на напряжение, используемое в сети.
- Прибор может быть включен только в сеть с заземлением. Для обеспечения Вашей безопасности заземление должно соответствовать установленным электротехническим нормам. Не пользуйтесь нестандартными источниками питания или устройствами подключения.
- Любое ошибочное включение лишает Вас права на гарантийное обслуживание.
- Не используйте прибор вне помещений. Предохраняйте прибор от ударов об острые углы. По окончании эксплуатации, при чистке или поломке прибора всегда отключайте его от сети.
- Нельзя переносить прибор, держа его за сетевой кабель. Запрещается также отключать прибор от сети, держа его за сетевой кабель. При отключении прибора от сети держитесь за штепсельную вилку.

- Использование дополнительных аксессуаров, не входящих в комплектацию, лишает Вас права на гарантийное обслуживание.
- После использования никогда не обматывайте кабель электропитания вокруг прибора, так как со временем это может привести к излому кабеля. Всегда гладко расправляйте кабель на время хранения.
- Замену кабеля могут осуществлять только квалифицированные специалисты – сотрудники сервисного центра. Неквалифицированный ремонт представляет прямую опасность для пользователя.
- Не производите ремонт прибора самостоятельно. Ремонт должен производиться только квалифицированными специалистами сервисного центра.
- Для ремонта прибора могут быть использованы только оригинальные запасные части.
- После окончания срока службы не выбрасывайте прибор вместе с бытовыми отходами. Передайте его в специализированный пункт для дальнейшей утилизации. Этим Вы поможете защитить окружающую среду.

## **СПЕЦИАЛЬНЫЕ УКАЗАНИЯ ПО БЕЗОПАСНОСТИ ДАННОГО ПРИБОРА**

---

Для заполнения резервуара используйте только чистую, холодную питьевую воду. Никогда не заполняйте резервуар для воды другими жидкостями, не насыпайте в резервуар кофе.

- Для приготовления напитка из молотого кофе не допускается использование кофе самого мелкого помола «extra fine» для заваривания в турке. Это может привести к засорению фильтра. Очистка или замена засоренного фильтра не входит в гарантийное обслуживание прибора.
- Не заполняйте резервуар для воды выше отметки «max» и следите, чтобы уровень воды не опускался ниже отметки «min».

- Никогда не включайте прибор без воды.
- Не открывайте крышку резервуара для воды во время работы кофеварки. Это может привести к ожогам.
- Никогда не оставляйте кофеварку без внимания во время работы.
- Ставьте прибор на ровную устойчивую поверхность как можно дальше от края стола/рабочей поверхности.
- Не оставляйте прибор при температуре окружающей среды менее 0 °С.

## **СФЕРА ИСПОЛЬЗОВАНИЯ**

---

Прибор предназначен для бытового и аналогичного применения при температуре и влажности бытового помещения в соответствии с данной инструкцией:

- В пунктах питания сотрудников магазинов, офисов, фермерских хозяйств и других подразделений;
- Потребителями гостиниц, отелей и других мест, предназначенных для проживания;
- В местах, предназначенных для ночлега и завтрака.

Прибор не предназначен для промышленного и коммерческого использования, а также для обработки непищевых продуктов.

Производитель не несет ответственности за ущерб, возникший в результате неправильного или непредусмотренного данной инструкцией использования.

## **КОМПЛЕКТАЦИЯ**

---

1. Кофеварка в сборе – 1 шт.
2. Инструкция по эксплуатации – 1 шт.
3. Гарантийный талон (входит в инструкцию) – 1 шт.
4. Упаковка (полиэтиленовый пакет + коробка) – 1 шт.

## ОПИСАНИЕ ПРИБОРА

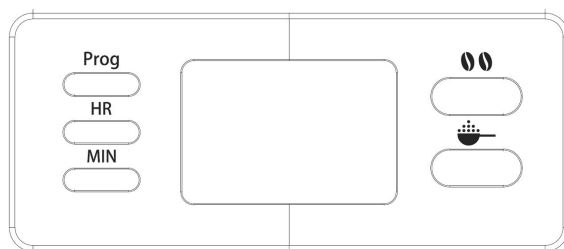
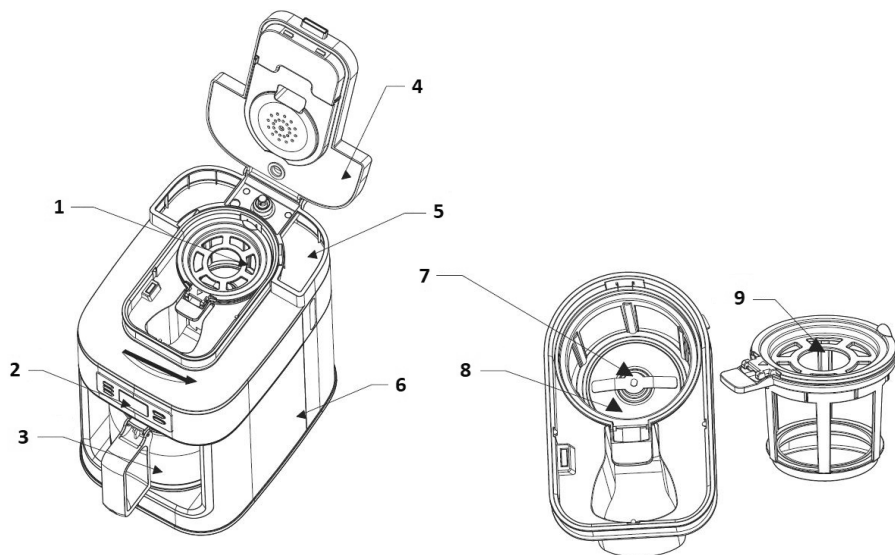

**1.** Кофемолка

**3.** Кофейник

**5.** Резервуар для воды

**7.** Нож (лезвие)

**9.** Фильтр

**2.** Дисплей

**4.** Верхняя крышка

**6.** Корпус

**8.** Контейнер для кофейных зерен

## A. ПРИГОТОВЛЕНИЕ КОФЕ С КОФЕЙНЫХ ЗЕРЕН

---

1. Подсоедините кофеварку к сети питания, затем откройте верхнюю крышку и заполните чистой водой до требуемого уровня резервуар для воды.

**Примечание:** заливая воду, не превышайте уровень «МАХ».

2. Засыпьте достаточное количество кофейного зерна в контейнер для кофейных зерен, а затем закройте верхнюю крышку.

**Примечание:** максимальная емкость контейнера составляет около 60 г. Не засыпайте больше максимально допустимого количества.

3. Для измельчения кофейных зерен в порошок один раз нажмите кнопку **00**. После измельчения кофеварка автоматически начнет варить кофе.

**Примечание:** для измельчения кофейного зерна требуется около 25 секунд.

4. После того, как машина сварит кофе, она будет поддерживать температуру кофе в течение 30 минут.

## B. КАК НАСТРОИТЬ ВРЕМЯ ДЛЯ ПРИГОТОВЛЕНИЯ КОФЕ С КОФЕЙНЫХ ЗЕРЕН (ФУНКЦИЯ «ОТЛОЖЕННЫЙ СТАРТ»)

---

1. Подсоедините кофеварку к сети питания, затем откройте верхнюю крышку и заполните чистой водой до требуемого уровня резервуар для воды.

**Примечание:** заливая воду, не превышайте уровень «МАХ».

2. Засыпьте достаточное количество кофейного зерна в контейнер для кофейных зерен, а затем закройте верхнюю крышку.

**Примечание:** максимальная емкость контейнера составляет около 60 г. Не засыпайте больше максимально допустимого количества.

3. Дважды нажмите кнопку **00** для измельчения кофейных зерен в порошок, индикатор кнопки начнет мигать.



4. Затем нажмите кнопку «Prog» один раз, на дисплее в верхнем правом углу отобразится «CLOCK», который показывает текущее время. Вы можете установить текущее время нажатиями кнопок «HR» и «MIN».
5. После установки текущего времени нажмите кнопку «Prog» один раз, на дисплее в верхнем левом углу отобразится «TIMER», затем нажмите кнопки «HR» и «MIN», чтобы установить время старта.
6. По завершении установки времени нажмите кнопку «Prog» один раз. Кнопка измельчения кофейных зерен  будет мигать. Когда наступит время старта, машина начнет измельчать зерна и автоматически варить кофе.

## C. ПРИГОТОВЛЕНИЕ МОЛОТОГО КОФЕ

---

1. Подсоедините кофеварку к сети питания, затем откройте верхнюю крышку и заполните чистой водой до требуемого уровня резервуар для воды.

**Примечание:** заливая воду, не превышайте уровень «MAX».

2. Засыпьте достаточное количество молотого кофе в контейнер для кофейных зерен, а затем закройте верхнюю крышку.

**Примечание:** максимальная емкость контейнера составляет около 60 г. Не засыпайте больше максимально допустимого количества.

3. Для запуска приготовления нажмите один раз кнопку , засветится индикатор кнопки и машина начнет приготовление кофе.
4. После того как, машина сварит кофе, она будет поддерживать температуру кофе в течение 30 минут.

## D. КАК НАСТРОИТЬ ВРЕМЯ ДЛЯ ПРИГОТОВЛЕНИЯ МОЛОТОГО КОФЕ (ФУНКЦИЯ «ОТЛОЖЕННЫЙ СТАРТ»)

---

1. Подсоедините кофеварку к сети питания, затем откройте верхнюю крышку и заполните чистой водой до требуемого уровня резервуар для воды.

**Примечание:** заливая воду, не превышайте уровень «MAX».

2. Засыпьте достаточное количество молотого кофе в контейнер для кофейных зерен, а затем закройте верхнюю крышку.

**Примечание:** максимальная емкость контейнера составляет около 60 г. Не засыпайте больше максимально допустимого количества.

3. Дважды нажмите кнопку , индикатор кнопки начнет мигать.

4. Затем нажмите кнопку «Prog» один раз, на дисплее в верхнем правом углу отобразится «CLOCK», который показывает текущее время. Вы можете установить текущее время нажатиями кнопок «HR» и «MIN».

5. После установки текущего времени нажмите кнопку «Prog» один раз, на дисплее в верхнем левом углу отобразится «TIMER», затем нажмите кнопки «HR» и «MIN», чтобы установить время старта.

6. По завершении установки времени нажмите кнопку «Prog» один раз. Кнопка  будет мигать. Когда наступит время старта, машина начнет автоматически варить кофе.

## АВТОВЫКЛЮЧЕНИЕ

---

Данная кофеварка оснащена функцией автоматического выключения. По окончании 40 минут функционирования, кофеварка выключается.

**ПРЕДУПРЕЖДЕНИЕ!** Не открывайте верхнюю крышку, когда кофеварка находится в рабочем состоянии. Если Вы откроете верхнюю крышку во время рабочего процесса, это может привести к ожогам. Также машина автоматически перестанет работать. Пожалуйста, действуйте в соответствии с правилами, указанными в данной инструкции.

## УХОД ЗА ПРИБОРОМ

---

Корпус прибора протирайте влажной мягкой тканью по мере загрязнения.

**ЗАПРЕЩАЕТСЯ** помещать прибор под струю воды, погружать его в воду или очищать в посудомоечной машине.

Съемные предметы следует мыть в горячей мыльной воде.

Не используйте при очистке прибора абразивные и химически агрессивные средства, губки с жестким покрытием. Допустимо использовать мягкое моющее средство.

## ХРАНЕНИЕ И ТРАНСПОРТИРОВКА

---

Перед хранением и повторной эксплуатацией очистите и полностью просушите все части прибора. Храните прибор в сухом вентилируемом месте вдали от нагревательных приборов и попадания прямых солнечных лучей.

При транспортировке и хранении запрещается подвергать прибор механическим воздействиям, которые могут привести к повреждению прибора и/или нарушению целостности упаковки. Необходимо беречь упаковку прибора от попадания воды и других жидкостей.

## БЕЗОПАСНОСТЬ ОКРУЖАЮЩЕЙ СРЕДЫ / УТИЛИЗАЦИЯ

---



Вы можете помочь в охране окружающей среды! Пожалуйста, соблюдайте местные правила: передавайте неработающее электрическое оборудование в соответствующий центр утилизации отходов.

Производитель оставляет за собой право вносить изменения в технические характеристики и дизайн изделий, которые не ухудшают эксплуатационные качества.

## OPERATING INSTRUCTION

---

### Important Safeguards:

1. Please read these instructions carefully before using the appliance.
2. Check that your mains voltage corresponds to that stated on the appliance.
3. Never leave the appliance unsupervised when in use. Keep out of reach of children or incompetent persons.
4. Only use the appliance for domestic purposes and in the way indicated in these instructions.
5. Never use the appliance near hot surfaces.
6. Unplug unit from outlet when not in and before cleaning. Allow to cool before putting on or taking off parts, and before cleaning the appliance.
7. Do not operate any appliance with a damaged cord or plug, or after the appliance malfunctions, or has been damaged in any manner, return appliance to the nearest authorized service facility for examination, repair or adjustment.
8. Never use the appliance outside and always place it in a dry environment.
9. Never use accessories which are not recommended by the producer. They could constitute a danger to the user and risk to damage the appliance.
10. Never move the appliance by pulling the cord. Make sure the cord cannot get caught in any way. Do not wind the cord around the appliance and do not bend it.
11. Stand the appliance on a table or flat surface.
12. Only use fresh (potable) and cold (moderate) water. Do not use water contained in bathtubs, washbasins or other recipients.
13. Make sure the cord never comes into contact with the hot parts of the appliance.

- 14.** Never touch the hot parts of the appliance (be careful, also the warming plate is a hot part!), only touch the plastic parts and jug by the handle.
- 15.** Be careful not to get burned by the steam evaporating from the coffee filter.
- 16.** Never use the appliance if the jug shows any signs of cracks. Only use the jug with this appliance. Handle with care as the glass is very fragile.
- 17.** Never use your coffee machine without water in it .if you have a programmable coffee machine, make sure to fill it with water before programming it.
- 18.** Never place the empty (or almost empty) coffeepot on the hotplate when the coffee machine is running, or on any other hot surfaces.
- 19.** Always attach plug to appliance first, then plug cord into wall outlet. To disconnect, turn any control to “off”, then remove plug from wall outlet.
- 20.** Do not use coffee machine with a damaged outlet.
- 21.** Do not forget that temperature of the coffee prepared is high. Handle with care your coffeepot to avoid any risk of splashes.
- 22.** Any examination, repair, or adjustment for the appliance should be made by the authorized service agent.
- 23.** Save this instruction for future use.
- 24.** If the supply cord is damaged, it must be replaced by the manufacturer, its service agent or similarly qualified persons in order to avoid a hazard.
- 25.** This appliance is not intended for use by persons (including children) with reduced physical, sensory or mental capabilities, or lack of experience and knowledge, unless they have been given supervision or instruction concerning use of the appliance by a person responsible for their safety.
- 26.** Children should be supervised to ensure that they do not play with the appliance

- 27.** If the supply cord is damaged, it must be replaced by the manufacturer, its service agent or similarly qualified persons in order to avoid a hazard.
- 28.** The appliance must not be immersed to water or any other liquids.
- 29.** The appliance is intended to be used in household and similar applications such as:
- staff kitchen areas in shops, offices and other working environments;
  - farm houses;
  - by clients in hotels, motels and other residential type environments;
  - bed and breakfast type environments.

## Operation:

---

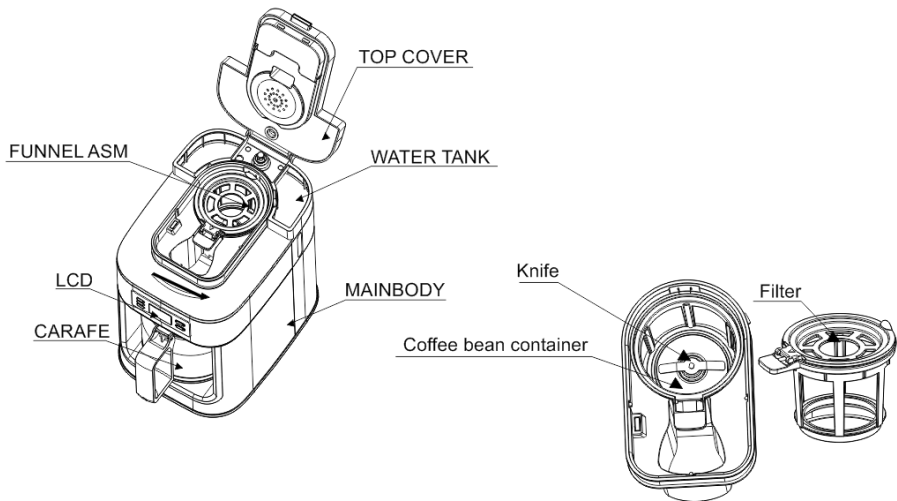

## EQUIPMENT

---

1. Complete coffee maker - 1 pc.
2. Instruction manual - 1 pc.
3. Warranty card (included in the manual) - 1 pc.
4. Packaging (plastic bag + box) - 1 pc.

**A. How to brew coffee with coffee bean:**

1. Plug in power, then uncover the top cover and fill clean water to required level into the water tank.

**Note:** Do not fill in water that exceeds the "MAX" level.

2. Fill adequate coffee bean into the coffee bean container, than close the top cover.

**Note:** The max capacity of the container is about 60g. Do not fill in coffee bean that exceeds the "MAX" level.

3. Press the grinding button  for one time to grind coffee beans into powder. After grinding, the coffee maker will brew coffee with the powder automatically.

**Note:** It takes about 25s to grind the coffee bean.

4. After brewing, the machine will keep the coffee warm for about 30minutes.

**B. How to set up the time to brew coffee with coffee bean:**

1. Plug in power, then uncover the top cover and fill clean water to required level into the water tank.

2. Fill adequate coffee bean into the coffee bean container, than close the top cover.

**Note:** The max capacity of the container is about 60g. Do not fill in coffee bean that exceeds the "MAX" level.

3. Press the grinding button  continuously for two times, the button indicator light will start flashing.

4. Then press "Prog" button one time, the LED displays "CLOCK" at the top right corner, that shows the current time. You can set the current by pressing the "HR" and "MIN" button.

5. After setting current time, press the "Prog" button one time, the LED displays "TIMER" at the top left corner, then press "HR" and "MIN" button to set the appointment time.

6. After finishing setting the time, press "Prog" button for one time. The grinding button will keeps flashing. When the time you set



has arrived, the machine will start to grind the coffee bean and brew coffee automatically.

### **C. How to brew coffee with coffee powder:**

1. Plug in power, then uncover the top cover and fill clean water to required level into the water tank.

**Note:** Do not fill in water that exceeds the "MAX" level.

2. Fill adequate coffee powder into the coffee bean container, then close the top cover.

**Note:** The max capacity of the container is about 60g. Do not fill in coffee powder that exceeds the "MAX" level.

Press the coffee button  for one time, the coffee button indicator light will keep on and start brewing coffee.

3. After brewing, the machine will keep the coffee warm for about 30 minutes.

### **D. How to set up the time to brew coffee with coffee powder:**

1. Plug in power, then uncover the top cover and fill clean water to required level into the water tank.

2. Fill adequate coffee powder into the coffee bean container, then close the top cover.

**Note:** The max capacity of the container is about 60g. Do not fill in coffee powder that exceeds the "MAX" level.

3. Press the coffee button  continuously for two times, the button indicator light will start flashing.

4. Then press "Prog" button one time, the LED displays "CLOCK" at top right corner, that shows the current time. You can set the current by pressing the "HR" and "MIN" button.

5. After setting current time, press the "Prog" button one time, the LED displays "TIMER", then press "HR" and "MIN" button to set the appointment time.

6. After finishing setting the time, press "Prog" button for one time. The coffee button indicator light will keep flashing. When the

time you set has arrived, the machine will start to brew coffee automatically.

**Warning:** Do not open the top cover when the coffee machine is under running status. If you open the top cover during working process, the machine will automatically stop working. If you want to continue to use, please operate according to the corresponding instructions.

### Technical information:

---

#### Notes:

1. The coffee maker will be switched off automatically if brewing exceed 40 minutes.

#### Cleaning:

1. Do not forget to remove the plug from the socket before cleaning the appliance.
2. Wipe outside with soft dry cloth when coffee machine is wet, never use metal polish.
3. The removable items should be washed in hot soapy water. Rinse them before fixing.
4. Wash the filter and carafe.
5. Never use dishwasher to clean the jug.



This product must not be disposed together with the domestic waste. This product has to be disposed at an authorized place for recycling of electrical and electronic appliances.

By collecting and recycling waste, you help save natural resources, and make sure the product is disposed in an environmental friendly and healthy way.

## SAVE THESE INSTRUCTIONS

---

The appliance is not to be used by children or person with reduced physical, sensory or mental capabilities, or lack of experience and knowledge, unless they have been given supervision or instruction

- children being supervised not to play with the appliance
- staff kitchen areas in shops, offices and other working environments
- farm houses
- by clients in hotels, motels and other residential type environments
- bed and breakfast type environments
- If the supply cord is damaged, it must be replaced by the manufacture, its service agent or similarly qualified persons in order to avoid a hazard



## Умови гарантії:

Завод гарантує нормальну роботу виробу протягом 12 місяців з моменту його продажу за умов дотримання споживачем правил експлуатації і догляду, передбачених цією інструкцією. Термін служби виробу 5 років.

Щоб уникнути непорозумінь, переконливо просимо Вас уважно вивчити Інструкцію з експлуатації, умови гарантійних зобов'язань, перевірити правильність заповнення гарантійного талона. Гарантійний талон дійсний тільки за наявності правильно та чітко зазначених: моделі, серійного номера виробу, дати продажу, чітких відбитків печаток фірми-продавця, підпису покупця. Модель та серійний номер виробу повинні відповідати зазначеним у гарантійному талоні.

При порушенні цих умов, а також у випадку, коли дані, зазначені в гарантійному талоні змінені, стерті або переписані, гарантійний талон визнається недейсним.

Налаштування та установка (монтаж, підключення тощо) виробу, описані в документації, що додається до нього, можуть бути виконані як самим користувачем, так і фахівцями УСЦ відповідного профілю і фірм-продавців (на платній основі). При цьому особа (організація), що встановила виріб, несе відповідальність за правильність і якість установки (налаштування). Просимо Вас звернути увагу на важливість правильної установки виробу як для його надійної роботи, так і для отримання гарантійного та безкоштовного сервісного обслуговування. Вимагайте від спеціаліста з налаштування внести всі необхідні відомості про установку до гарантійного талона.

У разі виходу виробу з ладу протягом гарантійного терміну експлуатації з вини виробника, власник має право на безкоштовний гарантійний ремонт при пред'явленні правильно заповненого гарантійного талона, виробу в заводській комплектації та упаковці до гарантійної майстерні або до місяця придбання. Задовлення претензій споживача через провину виробника провадиться відповідно до закону України «Про захист прав споживачів».

При гарантійному ремонті термін гарантії продовжується на час ремонту та пересилання.

## Условия гарантии:

Завод гарантирует нормальную работу изделия в течение 12-ти месяцев с момента ее продажи при условии соблюдения потребителем правил эксплуатации и ухода, предусмотренных данной инструкцией.

Срок службы изделия 5 лет.

Во избежание недоразумений убедительно просим Вас внимательно изучить Инструкцию по эксплуатации, условия гарантийных обязательств, проверить правильность заполнения гарантийного талона. Гарантийный талон действителен только при наличии правильно и четко указанных: модели, серийного номера изделия, даты продажи, четких печатей фирмы-продавца, подписи покупателя. Модель и серийный номер изделия должны соответствовать указанным в гарантийном талоне.

При нарушении этих условий, а также в случае, когда данные, указанные в гарантийном талоне изменены, стерты или переписаны, гарантийный талон признается недействительным.

Настройка и установка (сборка, подключение и т.п.) изделия, описанным в документации, прилагаемой к нему, могут быть выполнены как самим пользователем, так и специалистом сервисного центра соответствующего профиля и фирм-продавцов (на платной основе). При этом лицо (организация), установившее изделие, несет ответственность за правильность и качество установки (настройки). Просим Вас обратить внимание на значимость правильной установки изделия, как для его надежной работы, так и для получения гарантийного и бесплатного сервісного обслуживания. Требуется от специалиста по установке внести необходимые сведения об установке в гарантийный талон.

В случае выхода изделия из строя в течение гарантийного срока эксплуатации по вине изготовителя, владельца имеет право на бесплатный гарантийный ремонт при предъявлении верно заполненного гарантийного талона, изделия в заводской комплектации и упаковке в гарантийной мастерской. Удовлетворение претензий потребителя из-за вины производителя производится в соответствии с законом Украины «О защите прав потребителя». При гарантийном ремонте срок гарантии продлевается на время ремонта и пересылки.

## Warranty conditions:

The plant guarantees normal operation of the product within 12 months from the date of the sale, provided that the consumer complies with the rules of operation and care provided by this Manual.

Service life of the product is 5 years.

In order to avoid any misunderstanding we kindly ask you to carefully study the Owner's Manual, the terms of warranty, and check the correctness of filling the Warranty Card. The Warranty Card is valid only if the following information is correctly and clearly stated: model, serial number of the product, date of sale, clear seals of the company-seller, signature of the buyer. The model and serial number of the product must correspond to those specified in the Warranty Card.

If these terms are violated, and if the information specified in the Warranty Card is changed, erased or rewritten, the Warranty Card is considered invalid.

Setup and installation (assembly, connection, etc.) of the appliance are described in the attached documentation; they can be carried out both by the user, and by specialists having the necessary qualification sent by USC or selling companies (on a paid basis). In this case, the person (the institution) installing the appliance shall be responsible for the correctness and quality of installation (setup). Please pay attention to the importance of the correct installation of the appliance, both for its reliable operation, and for obtaining warranty and free service. Require the installation specialist to enter all the necessary information about the installation in the Warranty Card.

In case of failure of the appliance during the warranty period by the fault of the manufacturer, the owner is entitled to free warranty repair upon presentation of the correctly filled Warranty Card together with the appliance in the factory configuration packed in the original packaging to the warranty workshop or the place of its purchase. Satisfaction of the customer's claim due to the fault of the manufacturer shall be made in accordance with the law of the Ukraine «On Protection of Consumers' Rights». In the case of warranty repair the warranty period shall be extended for the period of repair and shipment.

# ГАРАНТІЙНИЙ ТАЛОН ARDESTO

Шановний Покупець! Вітаємо Вас з придбанням приладу торговельної марки ARDESTO, який був розроблений та виготовлений у відповідності до найвищих стандартів якості, та дякуємо Вам за те, що Ви обрали саме цей прилад.

Просимо Вас зберігати талон протягом гарантійного періоду. При купівлі виробу вимагайте повного заповнення гарантійного талону.

1. Гарантійне обслуговування здійснюється лише за наявності правильно і чітко заповненого оригінального гарантійного талону, у якому вказані: модель виробу, дата продажу, серійний номер, термін гарантійного обслуговування, та печатки фірми-продавця.\*
2. Строк служби побутової техніки складає 5 років.
3. Виріб призначений для використання у споживчих цілях. У разі використання виробу в комерційній діяльності продавець/виробник не несуть гарантійних зобов'язань, сервісне обслуговування виконується на платній основі.
4. Гарантійний ремонт виконується впродовж терміну, вказаного в гарантійному талоні на виріб, в уповноваженому сервіс-центрі на умовах та в строки, визначені чинним законодавством України.
5. Виріб знімається з гарантії у випадку порушення споживачем правил експлуатації, викладених в інструкції з виробу.
6. Виріб знімається з гарантійного обслуговування у випадках:
  - використання не за призначенням та не у споживчих цілях;
  - механічні пошкодження;
  - пошкодження, що виникли у наслідок потрапляння всередину виробу сторонніх предметів, речовин, рідин, комах;
  - пошкодження, що викликані стихійними лихами (дощем, вітром, блискавкою та ін.), пожежею, побутовими факторами (надмірна вологість, запиленість, агресивне середовище та ін.);
  - пошкодження, що викликані невідповідністю параметрів живлення, кабельних мереж державним стандартам та інших подібних факторів;
  - при експлуатації обладнання в електромережі з відсутнім єдиним контуром заземлення;
  - при порушенні пломб встановлених на виробі;
  - відсутності серійного номера пристрою, або неможливості його ідентифікувати.
7. Гарантія не розповсюджується на витратні матеріали та аксесуари, а також фільтри, полиці, ящики, підставки та інші ємності для зберігання продуктів.
8. Термін гарантійного обслуговування складає 12 місяців з дня продажу.

\* Відривні талони на технічне обслуговування надаються авторизованим сервісним центром.

Комплектність виробу перевірено. Із умовами гарантійного обслуговування ознайомлений, претензій не маю.

Підпис покупця \_\_\_\_\_

**Авторизований сервісний центр «I-AP-CI»**

**Адреса: вул. Марка Вовчка, 18-А, Київ, 04073, Україна**

**Тел.: 0 800 300 345; (044) 230 34 84; 390 55 12**

**[www.erc.ua/service](http://www.erc.ua/service)**

### Інформація про виріб

Виріб

Модель

Серійний номер

### Інформація про продавця

Назва торгової організації

Адреса

Дата продажу

Штамп продавця

## Талони на гарантійне обслуговування

### Талон № 3

Штамп продавця

Дата звернення

Причина  
пошкодження

Дата  
виконання

### Талон № 2

Штамп продавця

Дата звернення

Причина  
пошкодження

Дата  
виконання

### Талон № 1

Штамп продавця

Дата звернення

Причина  
пошкодження

Дата  
виконання

**ARDESTO**