

ARDESTO

ПРАСКА З ПАРОЮ
Інструкція з експлуатації

STEAM IRON
Instruction manual

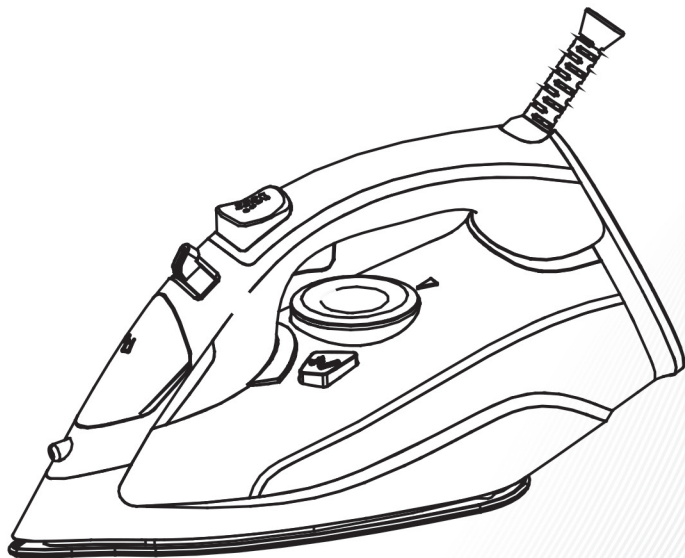

IR-C2228-TQ

ВАЖЛИВІ ЗАХОДИ БЕЗПЕКИ

Під час використання праски необхідно дотримуватися основних заходів безпеки, які описано нижче.

УВАЖНО ОЗНАЙОМТЕСЯ З УСІМА ІНСТРУКЦІЯМИ ПЕРЕД ПОЧАТКОМ ВИКОРИСТАННЯ

1. Використовуйте праску лише за призначенням.
2. Щоб уникнути ризику ураження електричним струмом, не занурюйте праску у воду або інші рідини.
3. Перш ніж вставляти штепсельну вилку в розетку або витягати її, переконайтеся, що вимикач перебуває в положенні «Вимк.» («Off»). Відключаючи пристрій від електромережі, не тягніть за шнур живлення, а візьміться за штепсельну вилку та витягніть її з розетки.
4. Слідкуйте, щоб шнур не торкався гарячих поверхонь. Перш ніж прибрати праску на тривале зберігання, дайте їй повністю охолонути та обмотайте навколо неї шнур.
5. Завжди відключайте праску від електромережі, якщо вона не використовується, або якщо вам потрібно наповнити резервуар водою чи злити з нього воду.
6. Не використовуйте праску, якщо вона падала, має ознаки пошкоджень або якщо вона протікає. Щоб уникнути ризику ураження електричним струмом, не розбирайте праску самостійно. Зверніться до спеціаліста з технічного обслуговування для огляду та ремонту. Неправильно зібраний пристрій може спричинити ризик ураження електричним струмом під час його використання.
7. Будьте особливо уважні, якщо пристрій використовується дітьми або поблизу них. Не залишайте підключену до електромережі або встановлену на прасувальну дошку праску без уваги.
8. Уникайте контакту відкритих ділянок тіла з гарячими металевими частинами, гарячою водою або паром, які можуть спричинити опіки. Будьте обережні, коли пе-

ревертаєте парову праску — у резервуарі може бути гаряча вода.

9. Якщо вмикається індикатор несправності, це свідчить про проблеми з праскою. Відключіть пристрій від електромережі та зверніться по допомогу до спеціаліста з технічного обслуговування.
10. Цей прилад можуть використовувати діти у віці від 8 років та особи з обмеженими фізичними, чуттєвими або розумовими можливостями або з недостатністю досвіду й знань, якщо вони перебувають під постійним наглядом або їх проінструктовано щодо безпечного використання приладу та вони зрозуміють можливі небезпеки. Діти не повинні бавитися з приладом. Очищення та обслуговування споживачем не повинні здійснювати діти без нагляду.
11. Використовуйте та зберігайте прилад на рівній, стійкій поверхні. Коли ви ставите прилад на підставку, перевірте, чи поверхня, на якій вона стоїть, є рівною.
12. У разі пошкодження шнура живлення його заміну, щоб уникнути небезпеки, має проводити виробник, сервісна служба чи аналогічний кваліфікований персонал.
13. Праску разом зі шнуром слід тримати в місці, недоступному для дітей віком до 8 років, якщо вона підключена до мережі або охолоджується.

СПЕЦІАЛЬНІ ІНСТРУКЦІЇ

1. Щоб уникнути перевантаження електричної мережі, не використовуйте одночасно кілька пристроїв із великою потужністю.
2. У разі потреби використання подовжувального шнура це має бути шнур із силою струму 10 А. Шнури, що мають меншу силу струму, можуть перегріватися. Шнур має розміщуватися так, щоб його не можна було потягнути або зачепити.

ЗБЕРЕЖІТЬ ЦІ ІНСТРУКЦІЇ.

ОСОБЛИВІ ЗАСТЕРЕЖЕННЯ

НЕ дозволяйте дітям або некваліфікованим особам використовувати пристрій без нагляду.

НІКОЛИ не занурюйте праску, шнур або штепсельну вилку у воду або інші рідини.

НЕ залишайте гарячу праску на тканинах або легкозаймистих поверхнях.

НЕ залишайте пристрій підключеним до електромережі. Витягайте штепсельну вилку з розетки, коли пристрій не використовується.

НІКОЛИ не торкайтеся пристрою мокрими або вологими руками.

НЕ використовуйте шнур живлення або пристрій, щоб витягнути вилку з розетки.

НЕ залишайте пристрій на відкритому повітрі (під дощем, сонцем тощо).

НЕ залишайте праску без нагляду, коли вона підключена до електромережі.

НЕ заповнюйте резервуар водою, якщо праска підключена до електромережі. Спочатку витягніть штепсельну вилку з розетки.

ПРИМІТКА.

Не використовуйте хімічні добавки, ароматизатори або засоби для видалення накипу. Недотримання цього застереження призведе до втрати гарантії.

КОМПЛЕКТАЦІЯ

Праска x 1

Мірний стакан для води x 1

Інструкція з експлуатації (містить гарантійний талон) x 1

БУДОВА ПРИСТРОЮ

- A. Підшва
- B. Випускний отвір розпилювача
- C. Кришка резервуара для води
- D. Регулятор пари
- E. Кнопка розпилення води
- F. Кнопка парового удару
- H. Індикатор
- J. Кнопка самоочищення
- G. Обмотка шнура живлення
- I. Ручка терморегулятора
- K. Позначка максимального рівня води

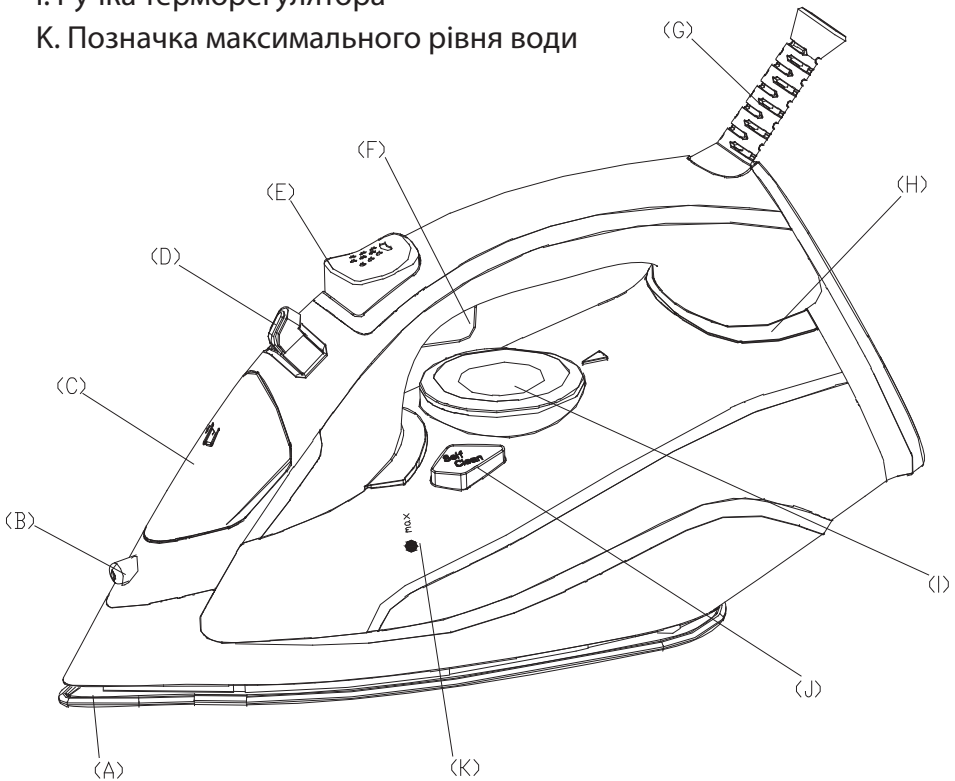

Зображення пристрою наведені виключно для ознайомлення. Реальний пристрій може трохи відрізнятися від зображеного. Приймати в розрахунок необхідно реальні конструктивні особливості пристрою.

СИСТЕМА ЗАХИСТУ ВІД НАКИПУ

Спеціальний полімерний фільтр всередині резервуара для води пом'якшує воду та запобігає утворенню накипу на підшві. Він є постійним і не потребує заміни.

ПРИМІТКА.

Використовуйте тільки водопровідну воду. Дистильована та/або демінералізована (очищена від мінеральних солей) вода знижує ефективність системи захисту від накипу «Zero-Calc», змінюючи її фізико-хімічні характеристики.

Не використовуйте хімічні добавки, ароматизатори або засоби для видалення накипу. Недотримання цього застереження призведе до втрати гарантії.

СИСТЕМА ЗАХИСТУ ВІД ПРОТІКАННЯ

Завдяки цій системі ви можете ідеально випрасувати найделікатніші тканини. Такі тканини краще прасувати на низьких температурах. Підшва може охолонути до такої температури, коли подача пари припиняється, а краплі гарячої води можуть потрапити на тканину, залишивши на ній плями. У таких випадках система активується автоматично для запобігання випаровуванню, тому ви можете прасувати найделікатніші тканини, не боячись пошкодити їх або залишити плями.

АВТОМАТИЧНЕ ВИМКНЕННЯ





Праска автоматично вимикається, якщо вона перебуває у вертикальному положенні приблизно 8 хвилин або не використовується приблизно 30 секунд, перебуваючи в горизонтальному положенні. Про вимкнення праски свідчить вимкнутий індикатор живлення. Якщо ви порухаєте пристрій, він увімкнеться та знову почне працювати.

ЗАГАЛЬНІ ІНСТРУКЦІЇ

Під час першого використання праски ви можете помітити незначне виділення диму й почути звуки потріскування пластику. Це нормальне явище, яке зникне через деякий час. Пройдіться праскою по непотрібній тканині, перш ніж використовувати її вперше на інших речах.

ПІДГОТОВКА

Розсортуйте білизну для прасування відповідно до міжнародних позначок на ярликах. Якщо їх немає, відповідно до типу тканини.

ПОЗНАЧКА НА ЯРЛИКУ	ТИП ТКАНИНИ	ПОЛОЖЕННЯ ТЕРМОРЕГУЛЯТОРА
	Синтетика	• Низька температура
	Шовк - вовна	•• Середня температура
	Бавовна - льон	••• Висока температура
	Тканину прасувати не можна	

Починайте прасування з тканин, які вимагають низької температури. Це зменшує час очікування (прасці потрібно менше часу, щоб нагрітися, ніж охолонути) і зменшує ризик пропалювання тканини.

ПРАСУВАННЯ З ПАРЮЮ

Наповнення резервуара для води

- Перевірте, чи від'єднано штепсельну вилку від розетки.
- Перемістіть регулятор пари (D) у положення «» ("OFF") [Мал. 1].
- Відкрийте кришку (C).
- Підніміть носик праски вгору, щоб вода потрапляла в отвір без переливання.
- Повільно налийте воду в резервуар за допомогою спеціального мірного стакана, стежачи, щоб рівень води не перевищив позначку максимального рівня «МАКС.» («MAX») (прибл. 370 мл) на корпусі резервуара [Мал. 2].
- Закрийте кришку (C).

ВИБІР ТЕМПЕРАТУРИ

- Поставте праску у вертикальне положення.
- Вставте вилку в розетку.
- Поверніть ручку терморегулятора (I) відповідно до позначки на ярлику білизни [Мал. 3]. Коли контрольний індикатор температури (H) почне блимати, це означатиме, що праска нагрівається. Дочекайтеся, поки контрольний індикатор температури перестане блимати, перш ніж прасувати.

Застереження: під час прасування контрольний індикатор температури (H) періодично блимає, вказуючи на те, що підтримується вибрана температура. Якщо Ви знизите температуру після прасування на високій температурі, не починайте прасувати, поки контрольний індикатор температури не перестане блимати.

ВИБІР ПОТУЖНОСТІ ПАРИ

Кількість пари регулюється за допомогою регулятора пари (D).

- Перемістіть регулятор пари в положення між мінімумом і максимумом залежно від потрібної вам кількості пари та вибраної температури [Мал. 1].

Застереження: праска подає пару постійно, якщо Ви тримаєте її горизонтально. Ви можете зупинити безперервну подачу пари, поставивши праску вертикально або перемістивши регулятор пари в положення рсіс. Як зазначено на ручці терморегулятора (I) і в таблиці вище, ви можете використовувати пару лише при найвищих значеннях температури. Якщо вибрана температура занизька, вода може капати з отворів на підшві праски

Використання функції парового удару або прасування парою у вертикальному положенні

Натисніть кнопку парового удару (F), щоб створити потужний потік пари, який може проникнути крізь тканину й розгладити найскладніші та жорсткі складки. Зачекайте кілька секунд, перш ніж натиснути кнопку знову [Мал. 4].

Використовуючи кнопку парового удару з інтервалами, ви також можете прасувати вертикально (гардини, одяг на вішалках тощо) [Мал. 5].

Застереження: функцію парового удару можна використовувати тільки при високих значеннях температури. Вимкніть подачу пари, контрольний індикатор температури (H) почне блимати; ви можете продовжити прасування, лише коли індикатор перестане блимати й світлитиметься постійно.

СУХЕ ПРАСУВАННЯ

Щоб прасувати без пари, дотримуйтесь інструкцій, наведених у розділі «Прасування з парою», залишивши регулятор пари (D) у положенні .

ФУНКЦІЯ РОЗПИЛЕННЯ ВОДИ

Переконайтеся, що резервуар заповнений водою. Натисніть кнопку розпилення води (E) повільно (для сильного розпилення) або швидко (для пароподібного розпилення) [Мал. 6].

Застереження: для прасування делікатних тканин необхідно попередньо зволожити тканину за допомогою функції розпилення води (E) або покласти вологу тканину між праскою й білизною. Щоб уникнути плям, не використовуйте функцію розпилення на шовкових або синтетичних тканинах.

ОЧИЩЕННЯ

Примітка: перш ніж чистити праску будь-яким способом, переконайтеся, що штепсельну вилку від'єднано від розетки.

Будь-які відкладення або залишки крохмалю на підошві праски можна видалити за допомогою вологої тканини або рідкого неабразивного мийного засобу.

Забороняється використовувати металеві, сталеві предмети або вовняні вироби. Вони можуть пошкодити підошву праски.

Пластикові частини праски можна чистити вологою тканиною, а потім протерти насухо.

ФУНКЦІЯ САМООЧИЩЕННЯ

Функція самоочищення допомагає позбутися забруднень всередині підошви праски. Використовуйте дану функцію кожні 10–15 днів.

Вказівки

- Наповніть резервуар водою до позначки максимального рівня «МАКС.» («MAX») і перемістіть регулятор пари (D) у положення «☀».
- Увімкніть праску, виберіть максимальну температуру та дочекайтеся, поки контрольний індикатор температури (H) перестане блимати й світлитиметься постійно.
- Витягніть вилку з розетки. Тримайте праску горизонтально над мийкою.
- Натисніть кнопку самоочищення (J) і утримуйте її, поки не вийдуть кипляча вода, пара та забруднення **[Мал. 7]**.
- Коли підошва праски охолоне, можна протерти її вологою тканиною.

ЗАВЕРШЕННЯ РОБОТИ

- Витягніть вилку з розетки.
- Злийте воду з резервуара, перевернувши праску заливним отвором донизу, і обережно потрусіть.
- Дайте прасці повністю охолонути.
- Змотайте шнур живлення **[Мал. 8]**.
- Завжди зберігайте праску у вертикальному положенні.

ПОРАДИ ДЛЯ ЕФЕКТИВНОГО ПРАСУВАННЯ

Використовуйте найнижчу температуру для прасування тканин із декором (блискітками, вишивкою, рельєфом тощо).

Якщо тканини змішані (наприклад, 40 % бавовни, 60 % синтетики), установіть ручку терморегулятора на прасування тканини, яка вимагає нижчої температури.

Якщо ви не знаєте склад тканини, можете визначити необхідну температуру шляхом тестування температури на непомітній ділянці тканини. Починайте з низької температури й збільшуйте її поступово до досягнення ідеальної температури.

Ніколи не прасуйте місця зі слідами поту або іншими забрудненнями: висока температура лише закріпить плями на тканині й зробить їх важкими для виведення.

Прасуючи без пари, використовуйте помірний температурний режим, щоб уникнути появи жовтих плям.

Щоб запобігти появі блискучих плям на виробах із шовку, вовни або синтетики, прасуйте їх навиворіт.

Щоб запобігти появі блискучих плям на вельветових виробах, прасуйте

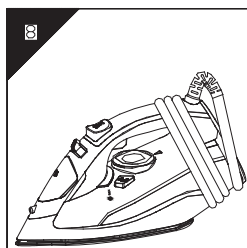
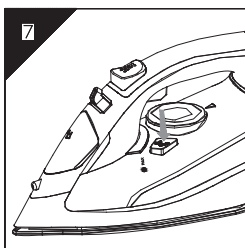
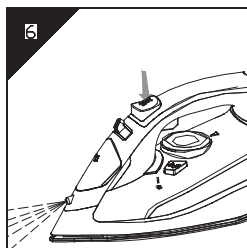
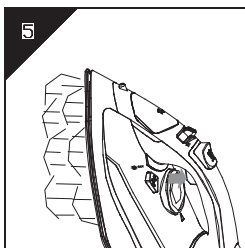
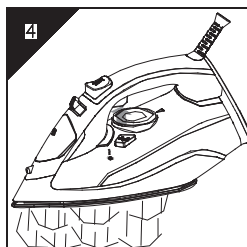
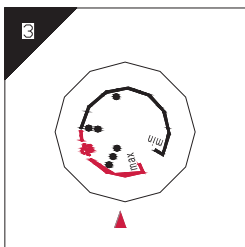
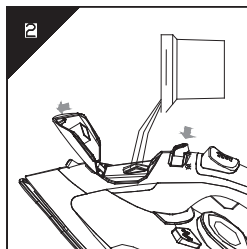
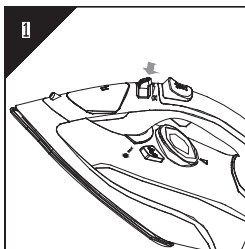

їх в одному напрямку (у напрямку волокна) і не тисніть на праску.

Що більше завантажена пральна машина, то більш м'ятим буде одяг. Це також трапляється під час віджимання на високих обертах.

Багато тканин прасувати легше, якщо вони висохли не повністю. Наприклад, шовкові вироби необхідно завжди прасувати поки вони ще вологі.

УТИЛІЗАЦІЯ



Це маркування свідчить про те, що пристрій заборонено утилізувати разом з іншими побутовими відходами. Щоб уникнути можливої шкоди навколишньому середовищу або людському здоров'ю, спричиненої неконтрольованою

утилізацією відходів, цей пристрій необхідно утилізувати відповідально, щоб забезпечити екологічно безпечне використання матеріальних ресурсів. Щоб здати старий пристрій для безпечної утилізації, зверніться в пункт збору відходів електричного й електронного обладнання або в магазин, де ви придбали пристрій.

IMPORTANT SAFETY INSTRUCTIONS

When using your flatiron, basic safety precautions should always be followed, including the following:

READ ALL INSTRUCTIONS BEFORE USING

1. Use iron only for its intended use.
2. To protect against a risk of electric shock, do not immerse the iron in water or other liquids.
3. The iron should always be turned to «Off» before plugging or unplugging from outlet. Never yank cord to disconnect from outlet; instead, grasp plug and pull to disconnect.
4. Do not allow cord to touch hot surfaces. Let iron cool completely before putting away. Loop cord loosely around iron when storing.
5. Always disconnect iron from electrical outlet when filling with water or emptying and when not in use.
6. Do not operate iron with a damaged cord or if the iron has been dropped or damaged. To avoid the risk of electric shock, do not disassemble the iron. Take it to a qualified serviceman for examination and repair. Incorrect reassembly can cause a risk of electric shock when the iron is used.
7. Close supervision is necessary for any appliance being used by or near children. Do not leave iron unattended while connected or on an ironing board.
8. Burns can occur from touching hot metal parts, hot water, or steam. Use caution when you turn a steam iron upside down – there may be hot water in the reservoir.
9. If the malfunction indicator goes on, the flatiron is not operating normally. Disconnect from the power supply and have the flatiron serviced by qualified service personnel.
10. This appliance can be used by children aged 8 years and over and persons with reduced physical, sensory or mental capabilities or lack of experience and knowledge if they

have been given supervision or instruction concerning use of the appliance in a safe way and understand the hazards involved. Children should not play with the device. Cleaning and user maintenance should not be performed by unsupervised children.

11. Use and store the device on a flat, stable surface. When you place the device on a stand, check that the surface on which it is standing is flat.
12. If the power cord is damaged, it must be replaced by the manufacturer, service center or similarly qualified personnel in order to avoid a hazard.
13. The iron together with the cord should be kept in a place inaccessible to children under the age of 8, if it is connected to an outlet or getting cool.

SPECIAL INSTRUCTIONS

1. To avoid a circuit overload, do not operate another high wattage appliance on the same circuit.
2. If an extension cord is absolutely necessary, a 10-ampere cord should be used. Cords rated for less amperage may overheat. Care should be taken to arrange the cord so that it cannot be pulled or tripped over.

SAVE THESE INSTRUCTIONS.

MORE SPECIFICALLY:

DO NOT let children or untrained persons use the appliance without supervision.

NEVER immerse the iron, cable or plug in any liquid.

DO NOT leave the hot iron touching fabrics or very inflammable surfaces.

DO NOT leave the appliance unnecessarily plugged in. Disconnect the plug from the mains when the appliance is not being used.

NEVER touch the appliance with wet or damp hands.

DO NOT use the power cord or the appliance in order to pull

the plug out of the socket.

DO NOT leave the appliance exposed to the weather (rain, sun, etc.).

DO NOT leave the iron without supervision when it is connected to the power supply.

DO NOT fill the reservoir with water before removing the plug from the socket.

PLEASE NOTE!

Do not use chemical additive, scented substances or decalcifiers. Failure to comply with the above-mentioned regulations leads to the loss of guarantee.

EQUIPMENT:

Iron x 1

Beaker x 1

Instruction manual (warranty card is included) x 1

DESCRIPTION OF DEVICE

- | | |
|----------------------|-------------------------------|
| A. Soleplate | J. Self-cleaning button |
| B. Spray organ | E. Spray button |
| C. Filler door | G. Cord bushing |
| D. Steam dial | I. Adjust the thermostat knob |
| F. Shot-steam button | K. Maximum filling level |
| H. Indication light | |

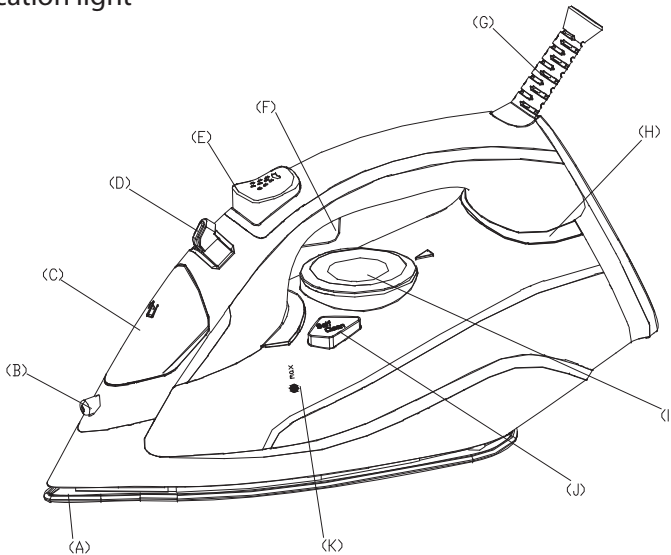

Pictures in this manual are just for reference. Please take the appearance of the actual product as the standard.

ANTI-CALC SYSTEM

A special resin filter inside the water reservoir softens the water and prevents scale build-up in the plate. The resin filter is permanent and does not need replacing.

PLEASE NOTE:

Use tap water only. Distilled and/demineralised water makes the "Zero-Calc" anti-calc system ineffective by altering its physicochemical characteristics.

Do not use chemical additives, scented substances or decalcifiers. Failure to comply with the above-mentioned regulations leads to the loss of guarantee.

ANTI-DRIP SYSTEM

With the anti-drip system, you can perfectly iron even the most delicate fabrics.

Always iron these fabrics at low temperatures. The plate may cool down to the point where no more steam comes out, but rather drops of boiling water that can leave marks or stains. In these cases, the Anti-drip system automatically activates to prevent vaporization, so that you can iron the most delicate fabrics without risk of spoiling or staining them.

AUTOMATIC SHUT OFF

The automatic shut off device trips after the iron has been left for approx. eight minutes in the upright position or unused for approx. Thirty seconds in the horizontal position. The light comes on to indicate that shut off has tripped. As soon as you move the iron, the device turns off and the iron starts working again.

GENERAL INSTRUCTIONS

When using the iron for the first time, you may notice a slight emission of smoke and hear some sounds made by the expanding plastics. This is quite normal and it stops after a short time. We also recommend passing the iron over an ordinary cloth before using it for the first time.

PREPARATIONS

Soft the laundry to be ironed according to the international symbols on the garment label, or if this is missing, according to the type of fabric.

GARMENT LABEL	FABRIC TYPE	THERMOSTAT REGULATION
	Synthetic	• Low temperature
	Silk - wool	•• Medium temperature
	Cotton - linen	••• High temperature
	Fabric not to be ironed	

Start ironing the garments requiring a low temperature. This reduces the waiting times (the iron takes less time to heat up than to cool down) and eliminates the risk of scorching the fabric.

STEAM IRONING

Filling the reservoir

- Check that the plug is disconnected from the socket.
- Move the steam selector (D) to «0» [Fig. 1].
- Open the lid (C).
- Raise the tip of the iron to help the water enter the opening without overflowing.
- Slowly pour the water into the reservoir using the special measure (18) and taking care not to go over the maximum level (about 280ml) indicated by «MAX» on the reservoir [Fig. 2].
- Close the lid (C).

SETTING THE TEMPERATURE

- Put the iron in a vertical position.
- Put the plug in the socket.
- Adjust the thermostat knob (I) according to the international symbol on the garment label [Fig. 3]. The plate indication light (L) indicates that the iron is heating up. Wait until the plate temperature control light goes off before ironing.

Warning: during ironing, the plate temperature control light (L) comes on at intervals, indicating that the selected temperature is maintained. If you lower the thermostat temperature after ironing at a high temperature, do not start ironing until the plate temperature control light comes on again.

SETTING THE STEAM

The quantity of steam is regulated by the steam selector (D).

- Move the steam selector to a position between minimum and maximum depending on the quantity of steam required and the temperature selected [Fig. 1].

Warning: the iron gives off steam continuously only if you hold the iron horizontally. You can stop the continuous steam by placing the iron in a vertical position or by moving the steam selector to «». As indicated on the thermostat knob (I) and in the initial table, you can only use steam at the

highest temperatures. If the selected temperature is too low, water may drip onto the plate.

SETTING SHOT-STEAM AND STEAM WHEN IRONING VERTICALLY

Press the shot-steam button (F) to generate a powerful burst of steam that can penetrate the fabrics and smooth the most difficult and tough creases. Wait for a few seconds before pressing again [Fig. 4]. By pressing the shot-steam button at intervals you can also iron vertically (curtains, hung garments, etc.) [Fig. 5].

Warning: *the shot-steam function can only be used at high temperatures. Stop the emission when the plate temperature control light (L) comes on, than start ironing again only after the light has gone off.*

DRY IRONING

To iron without steam, follow the instructions in section “steam ironing”, leaving the steam selector (D) on position «».

SPRAY FUNCTION

Make sure that there is water in the reservoir. Press the spray button (E) slowly (for a dense spray) or quickly (for a vaporized spray) [Fig. 6].

Warning: *for delicate fabrics, we recommend moistening the fabric beforehand using the spray function (E), or putting a damp cloth between the iron and the fabric. To avoid staining, do not use the spray on silk or synthetic fabrics.*

CLEANING

Please note: before cleaning the iron in any way, make sure that the appliance plug is not connected to the socket.

Any deposits, starch residue or size left on the plate can be removed using a damp cloth or an unabrasive liquid detergent. Avoid scratching the plate with steel wool or metallic objects. The plastic parts can be cleaned with a damp cloth then wiped over with a dry cloth.

SELF-CLEANING

The self-cleaning feature cleans inside the plate, removing impurities. We recommend using it every 10-15 days. Directions:

- Fill the reservoir up to the maximum level indicated and set the steam

selector (D) to «».

- Set the thermostat knob (I) to the maximum temperature and wait for the pilot light (L) to turn off.
- Pull the plug out of the socket and hold the iron horizontally over the sink.
- Hold the cleanout button (J) setting until all the boiling water, steam, impurities come out [Fig. 7].
- When the soleplate has cooled down, you can clean it with a damp cloth.

AFTER THE IRONING

- Disconnect the plug of the iron from the socket.
- Empty the reservoir by turning the iron upside down and gently shaking it.
- Leave the iron to cool down completely.
- Roll up the power cord with the rewinder [Fig. 8].
- Always store the iron in a vertical position.

ADVICE FOR GOOD IRONING

We recommend using the lowest temperatures with fabrics that have unusual finishes (sequins, embroidery, flush, etc.).

If the fabric is mixed (e.g. 40% cotton 60% synthetics), set the thermostat to the temperature of the fibre requiring the lower temperature.

If you don't know the composition of the fabric, determine the suitable temperature by testing on a hidden corner of the garment. Start with a low temperature and increase it gradually until it reaches the ideal temperature.

Never iron areas with traces of perspiration or other marks: the heat of the plate fixes the stains on the fabric, making them irremovable.

The size is more effective if you use a dry iron at a moderate temperature: excess heat scorches it with the risk of forming a yellow mark.

To avoid marking silk, woolen or synthetic garments shiny, iron them inside out.

To avoid marking velvet garments shiny, iron in one direction (following the fibre) and do not press down on the iron.

The heavier the washing machine is loaded, the more garments come out

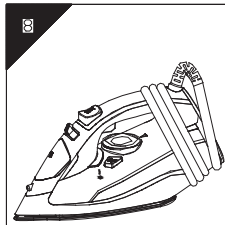
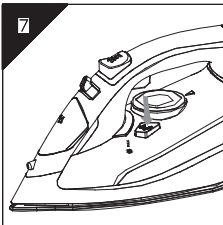
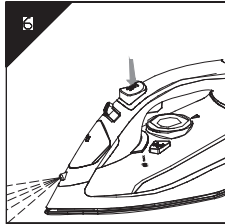
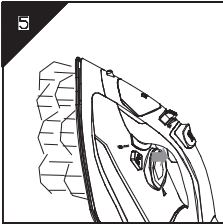
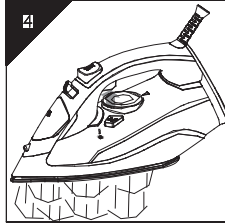
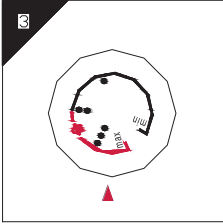
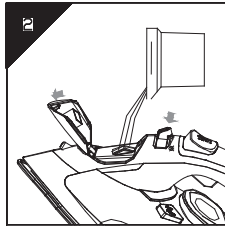
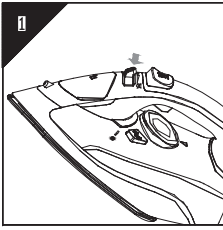

creased. This also happens when the spin drying revolutions are very high. Many fabrics are easier to iron if they are not completely dry. For example, silk should always be ironed damp.

CORRECT DISPOSAL OF THIS PRODUCT



This marking indicates that this product should not be disposed with other household wastes. To prevent possible harm to the environment or human health from uncontrolled waste disposal, recycle it responsibly to promote the sustainable reuse of material resources. To return your used device, please use the return and collection systems or contact the retailer where the product was purchased. They can take this product for environmental safe recycling.

Умови гарантії:

Завод гарантує нормальну роботу виробу протягом 12 місяців з моменту його продажу за умови дотримання споживачем правил експлуатації і догляду, передбачених цією інструкцією.

Термін служби виробу 5 років.

Щоб уникнути непорозумінь, переконливо просимо Вас уважно вивчити Інструкцію з експлуатації, умови гарантійних зобов'язань, перевірити правильність заповнення гарантійного талона. Гарантійний талон дійсний тільки за наявності правильно та чітко зазначених: моделі, серійного номера виробу, дати продажу, чітких відбитків печаток фірми-продавця, підпису покупця. Модель та серійний номер виробу повинні відповідати зазначеним у гарантійному талоні.

При порушенні цих умов, а також у випадку, коли дані, зазначені в гарантійному талоні змінені, стерті або переписані, гарантійний талон визнається недійсним.

Налаштування та установка (монтаж, підключення тощо) виробу, описані в документації, що додається до нього, можуть бути виконані як самим користувачем, так і фахівцями УСЦ відповідного профілю і фірм-продавців (на платній основі). При цьому особа (організація), що встановила виріб, несе відповідальність за правильність і якість установки (налаштування). Просимо Вас звернути увагу на важливість правильної установки виробу як для його надійної роботи, так і для отримання гарантійного та безкоштовного сервісного обслуговування. Вимагайте від спеціаліста з налаштування внести всі необхідні відомості про установку до гарантійного талона.

У разі виходу виробу з ладу протягом гарантійного терміну експлуатації з вини виробника, власник має право на безкоштовний гарантійний ремонт при пред'явленні правильно заповненого гарантійного талона, виробу в заводській комплектації та упаковці до гарантійної майстерні або до місця придбання. Задоволення претензій споживача через провину виробника провадиться відповідно до закону «Про захист прав споживачів». При гарантійному ремонті термін гарантії подовжується на час ремонту та пересилання.

Warranty conditions:

The plant guarantees normal operation of the product within 12 months from the date of the sale, provided that the consumer complies with the rules of operation and care provided by this Manual.

Service life of the product is 5 years.

In order to avoid any misunderstanding we kindly ask you to carefully study the Owner's Manual, the terms of warranty, and check the correctness of filling the Warranty Card. The Warranty Card is valid only if the following information is correctly and clearly stated: model, serial number of the product, date of sale, clear seals of the company-seller, signature of the buyer. The model and serial number of the product must correspond to those specified in the Warranty Card.

If these terms are violated, and if the information specified in the Warranty Card is changed, erased or rewritten, the Warranty Card is considered invalid.

Setup and installation (assembly, connection, etc.) of the appliance are described in the attached documentation; they can be carried out both by the user, and by specialists having the necessary qualification sent by USC or selling companies (on a paid basis). In this case, the person (the institution) installing the appliance shall be responsible for the correctness and quality of installation (setup). Please pay attention to the importance of the correct installation of the appliance, both for its reliable operation, and for obtaining warranty and free service. Require the installation specialist to enter all the necessary information about the installation in the Warranty Card.

In case of failure of the appliance during the warranty period by the fault of the manufacturer, the owner is entitled to free warranty repair upon presentation of the correctly filled Warranty Card together with the appliance in the factory configuration packed in the original packaging to the warranty workshop or the place of its purchase. Satisfaction of the customer's claim due to the fault of the manufacturer shall be made in accordance with the law «On Protection of Consumers' Rights». In the case of warranty repair the warranty period shall be extended for the period of repair and shipment.

Шановний Покупець! Вітаємо Вас з придбанням приладу торговельної марки ARDESTO, який був розроблений та виготовлений у відповідності до найвищих стандартів якості, та дякуємо Вам за те, що Ви обрали саме цей прилад.

Просимо Вас зберігати талон протягом гарантійного періоду. При купівлі виробу вимагайте повного заповнення гарантійного талону.

1. Гарантійне обслуговування здійснюється лише за наявності правильно і чітко заповненого оригінального гарантійного талону, у якому вказані: модель виробу, дата продажу, серійний номер, термін гарантійного обслуговування, та печатки фірми-продавця.*
2. Строк служби побутової техніки складає 5 років.
3. Виріб призначений для використання у споживчих цілях. У разі використання виробу в комерційній діяльності продавець/виробник не несуть гарантійних зобов'язань, сервісне обслуговування виконується на платній основі.
4. Гарантійний ремонт виконується впродовж терміну, вказаного в гарантійному талоні на виріб, в уповноваженому сервіс-центрі на умовах та в строки, визначені чинним законодавством України.
5. Виріб знімається з гарантії у випадку порушення споживачем правил експлуатації, викладених в інструкції з виробу.
6. Виріб знімається з гарантійного обслуговування у випадках:
 - використання не за призначенням та не у споживчих цілях;
 - механічні пошкодження;
 - пошкодження, що виникли у наслідок потрапляння всередину виробу сторонніх предметів, речовин, рідин, комах;
 - пошкодження, що викликані стихійними лихами (дощем, вітром, блискавкою та ін.), пожежею, побутовими факторами (надмірна вологість, запиленість, агресивне середовище та ін.);
 - пошкодження, що викликані невідповідністю параметрів живлення, кабельних мереж державним стандартам та інших подібних факторів;
 - при експлуатації обладнання в електромережі з відсутнім єдиним контуром заземлення;
 - при порушенні пломб встановлених на виробі;
 - відсутності серійного номера пристрою, або неможливості його ідентифікувати.
7. Гарантія не розповсюджується на витратні матеріали та аксесуари, а також фільтри, полиці, ящики, підставки та інші ємності для зберігання продуктів.
8. Термін гарантійного обслуговування складає 12 місяців з дня продажу.

* Відривні талони на технічне обслуговування надаються авторизованим сервісним центром.

Комплектність виробу перевірено. Із умовами гарантійного обслуговування ознайомлений, претензій не маю.

Підпис покупця _____

Авторизований сервісний центр ІП «І-АР-СІ»

Адреса: вул. Марка Вовчка, 18-А, Київ, 04073, Україна

Тел.: 0 800 300 345; (044) 230 34 84; 390 55 12

www.erc.ua/service

WARRANTY CARD



Dear Buyer! Congratulations on your purchase of the ARDESTO brand appliance, which was designed and manufactured in accordance with the highest quality standards, and we thank you for choosing this particular instrument.

We ask you to keep the coupon during the warranty period. When purchasing a product, require a full warranty card.

1. Warranty service is carried out only if there is a correctly and clearly filled original warranty card, which indicates: product model, date of sale, serial number, warranty service period, and the seller's seal. *
2. The service life of household appliances is 5 years.
3. The product is intended for consumer use. When using the product in commercial activities, the seller / manufacturer does not bear warranty obligations, after-sales service is performed on a paid basis.
4. Warranty repair is carried out within the period specified in the warranty card for the product in an authorized service center on the conditions and terms determined by applicable law.
5. The product is withdrawn from the warranty in case of violation by the consumer of the operating rules set forth in the instruction manual.
6. The product is removed from warranty service in the following cases:
 - misuse and non-consumer use;
 - mechanical damage;
 - damage caused by the ingress of foreign objects, substances, liquids, insects;
 - damage caused by natural disasters (rain, wind, lightning, etc.), fire, domestic factors (excessive humidity, dust, aggressive environment, etc.)
 - damage caused by non-compliance of power and cable network parameters with state standards and other similar factors;
 - when operating equipment in the power supply network with a missing single ground loop;
 - in case of violation of seals installed on the product;
 - lack of serial number of the device, or inability to identify it.
7. The warranty does not cover consumables and accessories, as well as filters, shelves, drawers, stands and other containers for storing products.
8. The warranty period is 12 months from the date of sale.

* Tear-off maintenance tickets are provided by an authorized service center.

The completeness of the product is checked. I have read the terms of the warranty service, no complaints.

Customer Signature _____

Warranty card/Гарантійний талон

Product information/Інформація про виріб

Product/Виріб

Model/Модель

Serial number/Серійний номер

Seller Information/Інформація про продавця

Trade organization name/Назва торгової організації

The address/Адреса

Date of sale/Дата продажу

Seller stamp/Штамп продавця

Coupon/Талон № 3

Seller stamp/
Штамп продавця/

Date of the application/Дата звернення

Cause of damage/Причина пошкодження

Date of completion/Дата виконання

Coupon/Талон № 2

Seller stamp/
Штамп продавця/

Date of the application/Дата звернення

Cause of damage/Причина пошкодження

Date of completion/Дата виконання

Coupon/Талон № 1

Seller stamp/
Штамп продавця/

Date of the application/Дата звернення

Cause of damage/Причина пошкодження

Date of completion/Дата виконання