

# ARDESTO

## ІНСТРУКЦІЯ КОРИСТУВАЧА Пральна машина

## USER MANUAL Washing machine



Дякуємо, що вибираєте нашу продукцію.

Уважно прочитайте цю інструкцію з експлуатації перед встановленням і початком використання пристрою.

Thank you for choosing our Washing Machine.

It is essential to read this manual carefully before it is installed and used for the first time.

### **SWMG-7121W**

## ВСТУП

Ця пральна машина відповідає чинним вимогам безпеки. Однак неправильна експлуатація може призвести до травм і пошкодження майна. Щоб уникнути нещасних випадків і пошкодження пральної машини, уважно прочитайте цю інструкцію з експлуатації перед початком використання пристрою. Вона містить важливу інформацію про встановлення, безпеку, використання та обслуговування пральної машини. Збережіть інструкцію для використання в якості довідкового матеріалу.

## ЗМІСТ

Заходи безпеки.....	3
Компоненти та функції пральної машини .....	6
Встановлення .....	7
Функції панелі керування .....	11
Експлуатація.....	14
Чищення та догляд.....	16
Усунення несправностей.....	19
Електрична схема.....	20

## ЗАХОДИ БЕЗПЕКИ

### **⚠ ПОПЕРЕДЖЕННЯ!**



Уважно ознайомтеся з інформацією з безпеки перед початком використання пристрою. Наша компанія не несе відповідальність за шкоду, завдану в результаті недотримання попереджень та інструкцій з техніки безпеки або в результаті неправильної експлуатації пральної машини. Діти можуть виконувати чищення та технічне обслуговування тільки під наглядом дорослих. Діти віком до 3 років повинні перебувати під постійним наглядом. Старий комплект шлангів не можна використовувати повторно, а необхідно використовувати тільки новий комплект шлангів.

Цей прилад можуть використовувати діти у віці від 8 років та особи з обмеженими фізичними, чуттєвими або розумовими можливостями або з недостатністю досвіду й знань, якщо вони перебувають під постійним наглядом або їх проінструктовано щодо безпечного використання приладу та вони зрозуміють можливі небезпеки. Діти не повинні бавитися з приладом.

Цей пристрій призначено тільки для побутового використання:

- у кухонних зонах у магазинах, офісах та інших робочих приміщеннях;
- у приватних будинках і господарських будівлях;
- у готелях, мотелях та інших приміщеннях житлового типу;
- у місцях загального користування: комунальних квартирах або пральнях.

Пральні машини з вентиляційними отворами в основі не можна встановлювати на килимових покриттях.

- Перед встановленням перевірте відсутність у пральної машини зовнішніх видимих пошкоджень. Не встановлюйте та не використовуйте пральну машину, якщо вона пошкоджена.

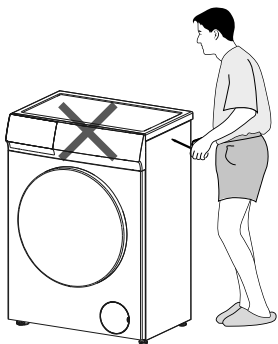

- Перед підключенням пральної машини обов'язково зіставте параметри підключення (напруга та сила струму), наведені на табличці з технічними характеристиками, із даними електромережі. Якщо виникають сумніви, проконсультуйтеся у фахівця-електромонтажника.

- Електробезпека пральної машини може бути гарантована тільки в тому

випадку, якщо вона підключена до системи захисного заземлення, виконаної відповідно до чинних вимог із безпеки та місцевими нормативними актами. Дуже важливо перевірити виконання цієї основної умови забезпечення електробезпеки. У разі сумніву доручіть фахівцю-електрика перевірити домашню електропроводку. Виробник не несе відповідальності за пошкодження, причиною яких є відсутнє або обірване захисне з'єднання.

- З метою безпеки не використовуйте подовжувачі.
- У результаті ремонтних робіт, виконаних неналежним чином, може виникнути непередбачена небезпека для користувача, за яку виробник пральної машини відповідальності не несе. Ремонтні роботи повинні виконуватися тільки авторизованими виробником фахівцями.

У разі пошкодження шнура живлення його заміну, щоб уникнути небезпеки, має проводити виробник, сервісна служба чи аналогічний кваліфікований персонал.

Деталі, що вийшли з ладу, повинні замінятися тільки оригінальними запчастинами.

 Примітка.

**ЦЯ ПРАЛЬНА МАШИНА ПОВИННА БУТИ ЗАЗЕМЛЕНА.**

## ПРАВИЛЬНА ЕКСПЛУАТАЦІЯ

- Не встановлюйте пристрій у місцях із високою вологістю або великою кількістю пилу. Не встановлюйте та не зберігайте пристрій поза приміщеннями або в місцях, що піддаються прямому впливу погодних умов (пряме сонячне світло, вітер, дощ або температура нижче нуля градусів).
- Оскільки пластикові та електричні деталі піддаються впливу тепла, не встановлюйте пральну машину біля нагрівачів, бойлерів тощо, або ж під прямим сонячним світлом.
- Не встановлюйте пральну машину в приміщеннях, де температура може опускатися нижче нуля. Замерзлі шланги можуть розірватися або тріснути, а надійність електроніки за температур нижче нуля градусів знижується.
- Перед введенням в експлуатацію необхідно зняти транспортувальні болти зі зворотного боку машини. В іншому випадку під час віджимання незняте кріплення може пошкодити пральну машину та меблі/обладнання, що стоять поруч.
- Перед тривалою відсутністю (наприклад, відпусткою) перекрийте водопровідний кран, особливо, якщо поблизу від пральної машини в підлозі відсутній злив (водостік).
- Слідкуйте за тим, щоб у пральну машину разом із білизною не потрапляли сторонні предмети (наприклад, цвяхи, шпильки, монети, скріпки). Вони можуть пошкодити елементи конструкції машини (наприклад, бак, барабан), що, у свою чергу, може призвести до пошкодження білизни.
- Не можна прати в пральній машині водовідштовхувальні

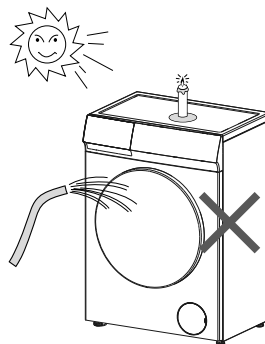

- речі (наприклад, плащі).
- Виймайте білизну з пральної машини тільки після повної зупинки барабана.

## **⚠ БЕЗПЕКА ДІТЕЙ**

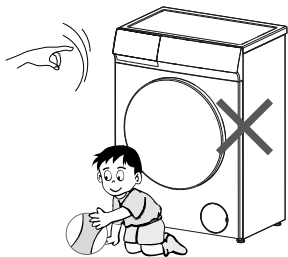

При високій температурі прання скло дверцят нагрівається. Небезпека опіків! Слідкуйте, щоб діти не торкалися скла дверцят.

## **КОМПОНЕНТИ ТА ФУНКЦІЇ ПРАЛЬНОЇ МАШИНИ**

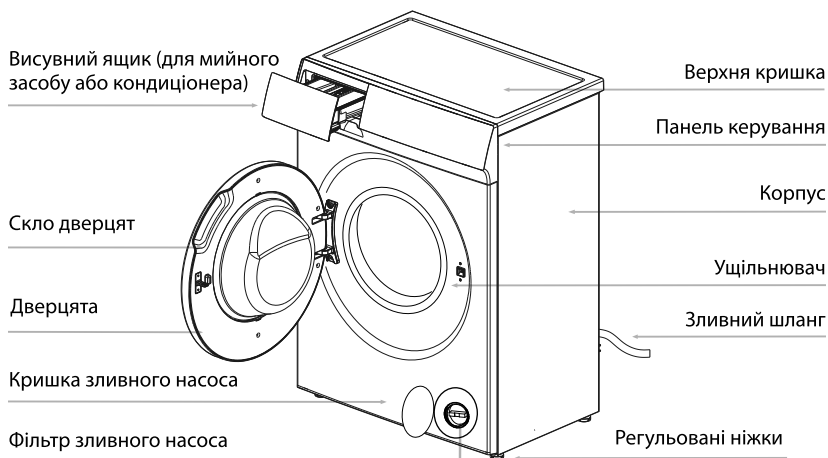

**⚠ Примітка.**

**Відкрутіть фільтр зливного насоса, щоб злити воду, якщо пральна машина не використовуватиметься протягом тривалого часу.**

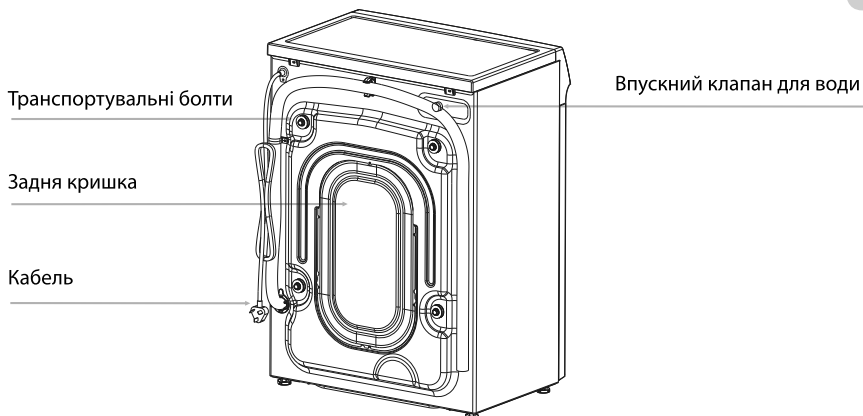

**⚠ Примітка.**

**Ілюстрації в цій інструкції з експлуатації призначені тільки для довідки та можуть відрізнятися від реального виробу.**

## ВСТАНОВЛЕННЯ



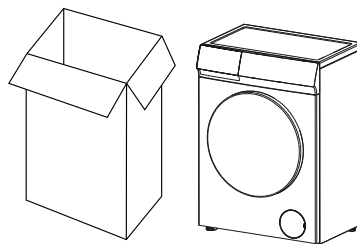

### РОЗПАКОВУВАННЯ

- Видаліть усі пакувальні матеріали (зокрема пінопласт), інакше під час використання можуть виникнути вібрація та шум.
- Матеріал, у який упакована пральна машина, може становити небезпеку для дітей. Зберігайте пакувальні матеріали в недоступному для дітей місці або утилізуйте їх належним чином.
- На пакувальному пластиковому пакеті та склі дверцят можуть з'являтися краплі води - це нормальне явище, яке може бути викликане тим, що всередині машини залишилося трохи води після перевірки якості.



## КОМПЛЕКТАЦІЯ / АКЕСУАРИ

Крім пральної машини до комплекту поставки входять наступні аксесуари:

Аксесуар	Назва	Кіль-сть	Аксесуар	Назва	Кіль-сть
	Впускний шланг	1		U-подібна деталь для кріплення зливного шланга	1
	Заглушки отворів для транспортувальних болтів	4		Супровідна документація (інструкція, гарантійний талон, енергетична етикетка, мікрофіша)	1

Переконайтеся в наявності всіх деталей комплекту.

## ВИДАЛЕННЯ ТРАНСПОРТУВАЛЬНИХ БОЛТІВ

- Видаліть усі транспортувальні болти на задній частині пральної машини за допомогою інструментів.
- Закрийте отвори заглушками, що входять у комплект.

Транспортувальні болти

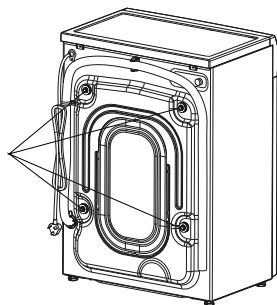

**⚠ Примітка. Якщо не видалити транспортувальні болти, це може призвести до сильної вібрації, шуму або поломок.**

- Збережіть транспортувальні болти для транспортування. Транспортувальні болти необхідно встановлювати щоразу під час транспортування пральної машини.

## МОНТАЖНЕ ПОЛОЖЕННЯ

- Бетонна підлога - найбільш підходяща поверхня для встановлення пральної машини, оскільки вона набагато менш схильна до вібрації під час віджимання, ніж дерев'яна підлога або килимове покриття.
- Пральна машина повинна бути вирівняна та надійно закріплена. Відстань між пральною машиною та стіною повинна бути не менше 10 см.
- Щоб уникнути вібрацій під час віджимання, пральну машину не слід встановлювати на м'яке покриття для підлоги.

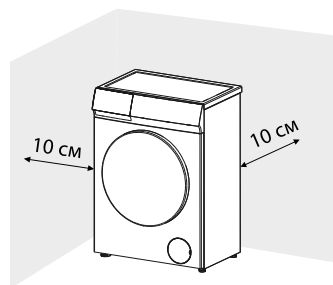



## РЕГУЛЮВАННЯ РІВНЯ

Пральна машина повинна стояти на всіх чотирьох ніжках для забезпечення безпечної та правильної роботи.

Неправильне встановлення може призвести до вібрації та шуму, а також до зміщення пральної машини під час роботи.

Щоб переконаватися, що пристрій вирівняний:

- Використовуйте гайковий ключ, щоб повернути контргайку за годинниковою стрілкою. Потім поверніть контргайки разом, регулюючи ніжки для відкручування.
- Надійно утримуйте регульовані ніжки трубним ключем, знову повертаючи контргайку гайковим ключем, поки вона не буде щільно прилягати до корпусу.

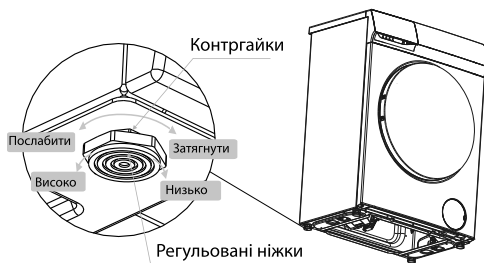

**Примітка. Вібрація та шум можуть виникнути, якщо стопорні гайки нещільно прилягають до корпусу пральної машини.**

## ПІДКЛЮЧЕННЯ ЗЛИВНОГО ШЛАНГА

1. Безпосередньо до раковини.

Якщо випускний патрубок раніше не використовувався, видаліть усі блоки/заглушки, які можуть бути встановлені.

Надягніть зливний шланг на патрубок і за необхідності закріпіть затискачем, переконайтеся, що у зливному шлангу утворилася петля, щоб відходи з раковини не потрапляли в пральну машину.

За необхідності зливний шланг можна подовжити до 4 м.

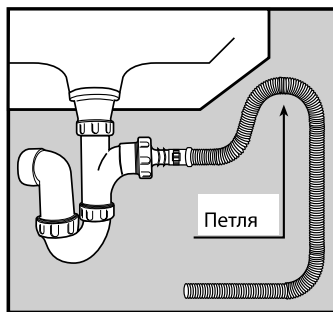
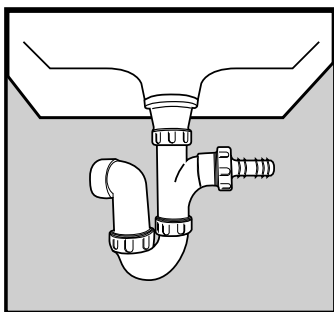

## 2. Підключення до стояка.

Сформуйте гачок на кінці зливного шланга за допомогою U-подібної деталі для кріплення зливного шланга, що входить у комплект.

Вставте зливний шланг у стояк, внутрішній діаметр якого повинен становити приблизно 30 мм. Це забезпечить повітряний розрив між зливним шлангом і напірною трубою.

При скиданні в напірну трубу переконайтеся, що висота верхньої частини напірної труби становить не більше 90 см і не менше 60 см над рівнем підлоги.

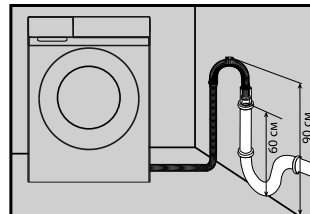
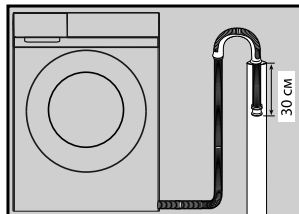

## ПІДКЛЮЧЕННЯ ВПУСКНОГО ПАТРУБКА

Під'єднайте впускний шланг, що поставляється з пральною машиною, до крана з різьбленням 3/4 дюйма.

Не використовуйте шланги, які раніше використовувалися з іншою пральною машиною.

Встановлення має відповідати місцевим вимогам із водопостачання та будівельним нормам.

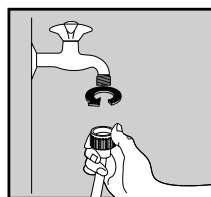
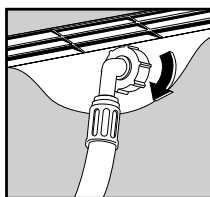

Якщо на задній панелі пральної машини є впускний клапан, він повинен бути підключений до системи холодного водопостачання. Якщо є два впускні клапани, один підключається до системи холодного водопостачання, а інший - до системи гарячого водопостачання. Див. малюнок нижче, щоб завершити підключення.

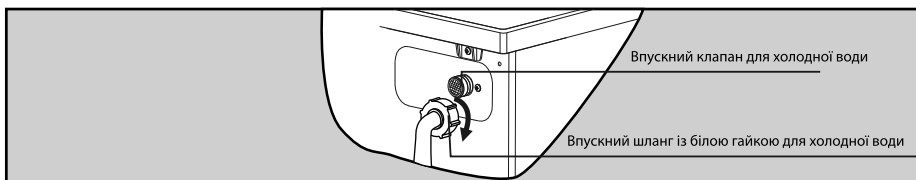

# ФУНКЦІЇ ПАНЕЛІ КЕРУВАННЯ

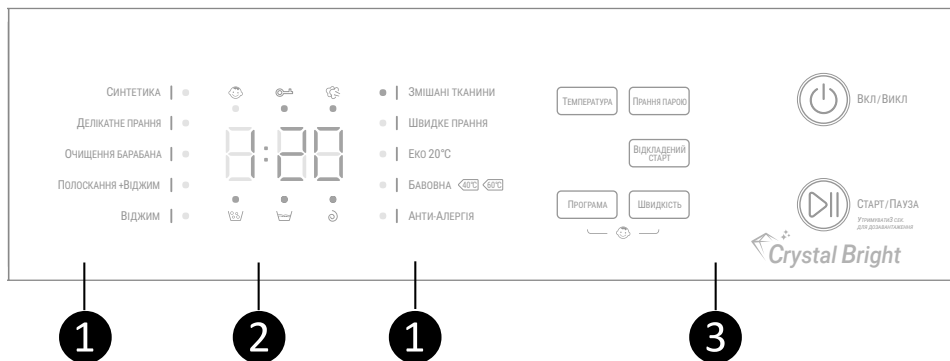







- ❶ Програми: стор. 13    ❷ Дисплей: стор. 11    ❸ Кнопки: стор. 12

Цифровий дисплей: на ньому відображаються час, швидкість, кількість полоскань і коди помилок.

## ДИСПЛЕЙ

На дисплеї відображаються поточні налаштування, параметри або відповідна інформація.

8:88	<p>Цифровий дисплей може відображати:</p> <ul style="list-style-type: none"> <li>• Тривалість програми (наприклад, 1:20)</li> <li>• Швидкість (наприклад, 1200, тобто 1200 об/хв)</li> <li>• Температура (наприклад, 20, тобто 20°C)</li> <li>• Кількість полоскань (наприклад, 2)</li> <li>• Відкладений старт (наприклад, 12h)</li> <li>• Коди помилок (наприклад, E01)</li> </ul>
	Фаза пари: індикатор під цим знаком буде блимати під час фази пари.
	Блокування дверцят: індикатор під цим значком світлитиметься, коли буде ввімкнено блокування дверцят.
	Блокування від дітей: індикатор під цим значком світлитиметься, коли буде активовано функцію блокування від дітей.
	Фаза прання: індикатор над цим значком блиматиме під час фази прання.
	Фаза полоскання: індикатор над цим значком блиматиме під час фази полоскання.
	Фаза віджимання та зливання: індикатор над цим значком блиматиме під час фази віджимання та зливання.

## КНОПКИ

Нижче наведено інструкції з використання кнопок і варіанти їх налаштування.

### 1. Увімк./вимк. (⏻)

Натисніть цю кнопку, щоб увімкнути або вимкнути пральну машину.

### 2. Старт/пауза (▶||)

Натисніть цю кнопку, щоб запустити або призупинити цикл прання. Щоб повторно завантажити білизну під час циклу прання, натисніть і утримуйте цю кнопку протягом 3 секунд, і пральна машина зіллє воду, якщо рівень води буде занадто високим. Функція повторного завантаження недоступна, якщо температура води занадто висока.

### 3. Швидкість

Натисніть цю кнопку кілька разів, щоб змінити швидкість віджимання.

### 4. Температура

Натисніть цю кнопку кілька разів, щоб змінити температуру прання.

### 5. Пара

Після вибору програми натисніть цю кнопку, щоб активувати функцію пари. Коли на панелі засвітиться значок «☁», буде запущена програма обробки парюю. Функція пари використовується для пом'якшення білизни та стерилізації. Щоб уникнути пошкодження одягу через високу температуру, використовуйте цю функцію тільки для одягу, на ярлику якого є позначка «».

### 6. Відкладений старт

Натисніть цю кнопку кілька разів, щоб змінити час початку прання.

### 7. Програма

Натисніть цю кнопку кілька разів, щоб вибрати іншу програму.

### 8. Блокування від дітей («Програма» + «Швидкість»)

Коли пральна машина запуститься, натисніть одночасно кнопки «Програма» і «Швидкість» та утримуйте їх протягом кількох секунд, після чого під значком «» засвітиться індикатор. Натисніть і утримуйте ці ж кнопки протягом кількох секунд, щоб скасувати цю функцію. Коли функція активована, усі кнопки недоступні.



Примітка. Не натискайте кнопку «⏻» і не діставайте білизну під час роботи пральної машини. Температура води може бути високою, і ви можете обпектись. Дверця автоматично розблокуються в кінці циклу прання, коли температура всередині барабана знизиться.

# ПРОГРАМИ

## Параметри та функції програм

Програма	Макс. Завантаження, (кг)	Макс. температура (°C)	Макс. швидкість віджимання (об/хв)	Тип прання та рекомендації	Символ
Змішані тканини	4	60	1200	Речі з бавовни, льону, синтетичних волокон і їх сумішей слабкого або середнього ступеня забруднення. Одночасно дозволяється прати тільки речі схожих кольорів.	
Швидке прання	2	--	1200	Програма для прання невеликої кількості речей, які можна прати в програмі «Бавовна».	
Еко 20°C	7	20	1200	Речі з бавовни, льону або тканин зі змішаної бавовни.	
Бавовна 40-60°C	7	--	1200	Речі з бавовни звичайного ступеня забруднення. Найвідгідніша програма з точки зору комбінованого споживання води та енергії.	
Анти-Алергія	4	90	1000	Програма для стерилізації та дезінфекції.	
Синтетика	3,5	60	1200	Речі із синтетичних або змішаних тканин, нижня білизна, кольоровий одяг.	
Делікатне прання	2	40	600	Речі з делікатних тканин або шовку, що вимагають дбайливого поводження.	
Очищення барабана	0	90	600	Ця програма використовується для очищення барабана. Не кладіть одяг у барабан під час виконання цієї програми.	
Полоскання + віджим	--	--	1200	Програма для полоскання одягу. Не додавайте мийний засіб.	
Віджим	--	--	1200	Окреме віджимання для виробів із бавовни та льону.	

Прання парюю може бути застосоване в наступних програмах: змішані тканини, бавовна, анти-алергія, очищення барабана. Температура пари дуже висока. Щоб уникнути пошкодження одягу, функцію прання парюю можна використовувати тільки з речами з написом «» на лейблі.

## ЕКСПЛУАТАЦІЯ

Перед першим пранням одягу необхідно виконати повний цикл із порожнім барабаном.

1. Підключіть живлення та відкрийте кран.
2. Натисніть кнопку « $\odot$ », щоб увімкнути пральну машину, і виберіть програму «Еко 20°C».
3. Натисніть кнопку «Старт/пауза».

Якщо після перевірки якості залишилася вода, вода буде злита.

### ПІДГОТОВКА ДО ПРАННЯ

1. Під'єднайте впускний шланг і відкрийте кран.
2. Переконавшись, що розетка надійно заземлена, вставте вилку кабелю живлення в розетку.
3. Підключіть зливний шланг.

### ПІДГОТОВКА ОДЯГУ

1. Розсортуйте білизну за кольором і за етикетками по догляду. На комірі або бічному шві в більшості предметів одягу є етикетка по догляду за тканиною.
2. Переконайтеся, що всі кишені порожні. Сторонні предмети (наприклад, цвяхи, монети, скріпки тощо) можуть пошкодити інший одяг, а також саму пральну машину.
3. Перед пранням застібніть усі блискавки, застібніть гачки, гудзики тощо (Рис. 1).
4. Темні тканини часто містять надлишок барвника, і їх слід прати окремо кілька разів, перш ніж додавати їх у змішане завантаження. Завжди періть білу та кольорову білизну окремо.
5. Сильно забруднені ділянки, плями тощо слід попередньо обробити рідким мийним засобом для видалення плям тощо (Рис. 2).
6. Вивертайте одяг із вовняною поверхнею, яка легко скочується, перш ніж покласти його в пральну машину (Рис. 3).



Рис. 1



Рис. 2



Рис. 3

### ПОМІСТІТЬ ОДЯГ У ПРАЛЬНУ МАШИНУ

Розгорніть білизну та завантажте її в барабан. Змішування великих і дрібних речей забезпечує найкращі результати прання, а також допомагає рівномірно розподілити завантаження під час віджимання. Найефективніше використання енергії та води досягається при повному завантаженні. Однак не перевантажуйте

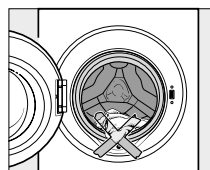





пральну машину, оскільки це призводить до появи складок на одязі й знижує ефективність прання.



Примітка. Переконайтеся, що одяг не затиснутий між дверцятами й ущільнювачем.

## ВИКОРИСТАННЯ ВИСУВНОГО ЯЩИКА ДЛЯ МИЙНИХ ЗАСОБІВ

1. Відкрийте ящик і додайте необхідну кількість мийного засобу у відділення для основного прання з позначкою «» або «».
2. Додайте кондиціонер у відділення з позначкою «» або «». Не перевищуйте позначку максимального рівня («MAX»).
3. Закрийте ящик.

Правильна кількість мийного засобу залежатиме від:

- Кількості білизни
- Ступеня забруднення білизни
  - Слабо забруднена: без видимих забруднень або плям. Можливий легкий запах тіла.
  - Середнього ступеня забруднення: помітні забруднення та/або кілька незначних плям.
  - Сильно забруднена: видимі забруднення й плями та/або висохлі забруднення.
- Рівня жорсткості води

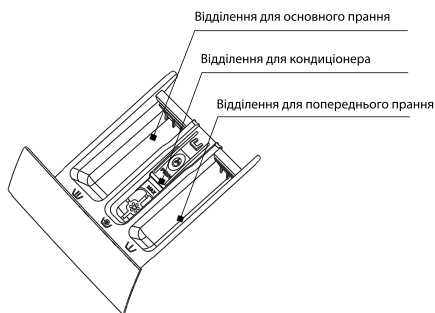

Примітка. Для всіх температурних програм прання рекомендується використовувати порошок із низьким рівнем піноутворення.

## ЕТАПИ ПРАННЯ

1. Відкрийте водопровідний кран і підключіть живлення.
2. Відкрийте дверцята та по черзі завантажте речі в барабан.
3. Закрийте дверцята й налейте необхідну кількість мийного засобу та кондиціонера в дозатор, потім закрийте ящик.
4. Виберіть потрібну програму.
5. Натисніть кнопку «Старт/пауза», щоб запустити пральну машину.

6. Після закінчення циклу пролунає попереджувальний звуковий сигнал.



Примітка. Після закінчення циклу прання пральна машина перейде в режим очікування. Пральна машина перейде в режим сну через 10 хвилин, якщо на панелі керування не виконуватимуться жодні дії.



Примітка. Пральна машина має пристрій контролю балансу, який забезпечує стійкість машини під час віджимання. Він активується, якщо білизна нерівномірно розподілена по барабану. Білизна перерозподіляється за рахунок зворотного обертання барабана. Це може статися кілька разів, перш ніж дисбаланс зникне й можна буде відновити нормальне обертання. Якщо через 20 хвилин білизна все ще нерівномірно розподілена по барабану, пральна машина не буде віджимати. У цьому випадку перерозподіліть завантаження вручну та повторно виберіть програму віджимання.

## БЛОКУВАННЯ ДВЕРЦЯТ

- Коли пральна машина запускається, дверцята блокуються.
- Якщо температура всередині барабана вище 60 °С, дверцята блокуються.
- Коли вода піднімається вище певного рівня, дверцята блокуються.
- Після завершення циклу прання дверцята розблоковуються.

**ВАЖЛИВО:** не намагайтеся відкрити дверцята, якщо цикл прання не завершено або під час циклу прання відключене електроживлення. Температура може бути високою і ви можете обпектись.

## ЧИЩЕННЯ ТА ДОГЛЯД

---

- Відключіть пральну машину від електромережі, вийнявши вилку з розетки перед чищенням.
- Пральну машину не можна поливати зі шланга.

### Чищення зовнішньої частини пральної машини

Очистьте зовнішню поверхню м'яким неабразивним мийним засобом або водою з милом, використовуючи добре віджату тканину. Протріть насухо м'якою тканиною.



Не використовуйте розчинники, абразивні чистячі засоби, засоби для чищення скла або універсальні засоби для чищення. Вони можуть пошкодити пластикові поверхні та інші компоненти пральної машини за рахунок хімічних речовин, що містяться в них.

### Очищення прального барабана

Очищайте барабан кожні 3 місяці за допомогою програми «Очищення барабана».

### Очищення висувного ящика для мийних засобів

Регулярно видаляйте залишки мийного засобу.

- Висувайте ящик, поки не відчуєте опір. Натисніть на фіксатор і одночасно витягніть ящик із машини.
- Вийміть сифон із відсіку та очистьте його.
- Очистьте дозатор за допомогою щітки й теплої води.

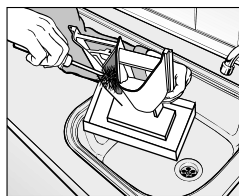
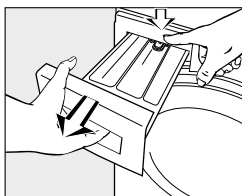

### Очищення корпусу ящика

Використовуйте щітку для пляшечок, щоб видалити залишки мийного засобу всередині корпусу висувного ящика.

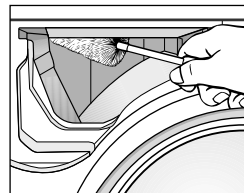

### Очищення фільтра водозабірника

Використовуйте плоскогубці з гострим кінцем, щоб витягти пластиковий фільтр. Після очищення вставте назад і закріпіть. Ці фільтри слід перевіряти кожні 6 місяців або частіше, якщо є часті перебої з подачею води.

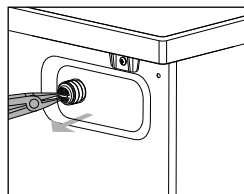

Примітка. Після очищення фільтр необхідно встановити на місце.

## Очищення фільтра зливного насоса

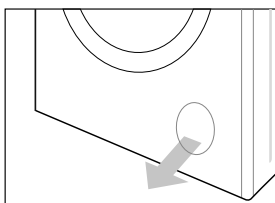

1. Відключіть пральну машину від електромережі та відкрийте нижню кришку за допомогою викрутки.



2. Поставте ємність під насос. Відкрутіть і зніміть фільтр.

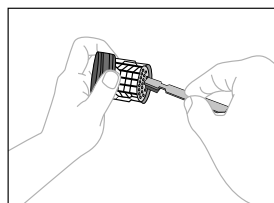

3. Ретельно очистьте фільтр.

**ВАЖЛИВО:** якщо пральна машина піддається впливу температур нижче 0 °С, слід вжити певних запобіжних заходів.



Примітка. Фільтр слід очищати кожні 2 місяці або коли на екрані відображається «E03».

## ВАЖЛИВО

Якщо пральна машина піддається впливу температур нижче 0 °С, слід вжити певних запобіжних заходів.

1. Закрийте водопровідний кран.
2. Відкрутіть впускний шланг.
3. Від'єднайте зливний шланг від задньої опори й помістіть кінець цього шланга та впускний шланг у чашу. Запустіть програму віджимання.
4. Вимкніть пристрій.
5. Прикрутіть впускний шланг і переставте зливний шланг.
6. Під час наступного запуску пральної машини переконайтеся, що температура в приміщенні вище 0 °С.

# УСУНЕННЯ НЕСПРАВНОСТЕЙ

Проблема	Код помилки	Можливі причини	Способи вирішення
Машина заповнюється водою.	E01	<ol style="list-style-type: none"> <li>1. Водопровідний кран закритий.</li> <li>2. Зливний шланг опущений.</li> <li>3. Клапан подачі води пошкоджений.</li> </ol>	<ol style="list-style-type: none"> <li>1. Відкрийте водопровідний кран.</li> <li>2. Під'єднайте шланг.</li> <li>3. Замініть впускний клапан для води.</li> </ol>
Лунає сигнал дверного замка.	E02	<ol style="list-style-type: none"> <li>1. Дверцята погано закриті.</li> <li>2. Одяг застряг між дверцятами й ущільнювачем.</li> <li>3. Замок дверцят пошкоджений.</li> </ol>	<ol style="list-style-type: none"> <li>1. Добре закрийте дверцята.</li> <li>2. Покладіть одяг у барабан.</li> <li>3. Замініть дверний замок.</li> </ol>
Машина зливає воду.	E03	<ol style="list-style-type: none"> <li>1. Зливний шланг перетиснутий або перекручений.</li> <li>2. Фільтр зливного насоса заблокований.</li> <li>3. Забиті труби дренажної системи.</li> </ol>	<ol style="list-style-type: none"> <li>1. Перевірте зливний шланг.</li> <li>2. Очистьте фільтр.</li> <li>3. Перевірте дренажну систему та очистьте її.</li> </ol>
Вода виливається з машини. / Датчик води не працює нормально.	E04	<ol style="list-style-type: none"> <li>1. Клапан подачі води пошкоджений.</li> <li>2. З'єднання між датчиком води та дротом ненадійне.</li> <li>3. Датчик води пошкоджений.</li> </ol>	<ol style="list-style-type: none"> <li>1. Замініть клапан подачі води.</li> <li>2. Перевірте з'єднання та переконайтеся в його надійності.</li> <li>3. Замініть датчик води.</li> </ol>
Мотор не працює.	E05	<ol style="list-style-type: none"> <li>1. З'єднання між мотором і дротом ненадійне.</li> <li>2. Спрацював захист мотора від перегрівання.</li> <li>3. Мотор пошкоджений.</li> </ol>	<ol style="list-style-type: none"> <li>1. Перевірте з'єднання та переконайтеся в його надійності.</li> <li>2. Перевірте, чи не перевантажена машина. Вимкніть машину та спробуйте ще раз, коли мотор охолоне.</li> <li>3. Замініть мотор.</li> </ol>
Несправність нагрівальної трубки.	E06	<ol style="list-style-type: none"> <li>1. З'єднання між нагрівальною трубкою та дротом ненадійне.</li> <li>2. Нагрівальна трубка пошкоджена.</li> </ol>	<ol style="list-style-type: none"> <li>1. Перевірте з'єднання та переконайтеся в його надійності.</li> <li>2. Замініть нагрівальну трубку.</li> </ol>
Несправність датчика температури.	E07	<ol style="list-style-type: none"> <li>1. З'єднання між датчиком температури та дротом ненадійне.</li> <li>2. Датчик температури пошкоджений.</li> </ol>	<ol style="list-style-type: none"> <li>1. Перевірте з'єднання та переконайтеся в його надійності.</li> <li>2. Замініть датчик температури.</li> </ol>

## ЕЛЕКТРИЧНА СХЕМА

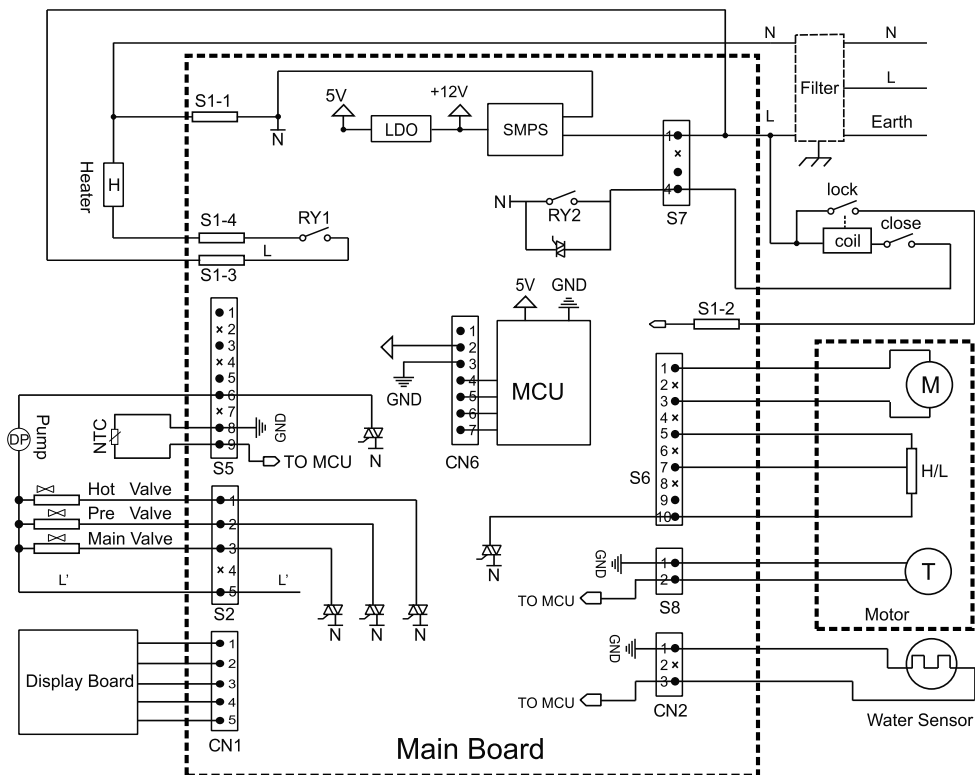

## УТИЛІЗАЦІЯ



Це маркування вказує на те, що цей виріб не можна утилізувати разом з іншими побутовими відходами. Щоб запобігти можливій шкоді навколишньому середовищу або здоров'ю людини в результаті неконтрольованого викидання відходів, утилізуйте їх відповідально, щоб сприяти повторному використанню матеріальних ресурсів. Щоб отримати докладнішу інформацію про утилізацію цього виробу, зверніться до місцевої організації з утилізації побутових відходів або в магазин, у якому ви придбали товар.

## PREFACE

This washing machine conforms to current safety requirements. Inappropriate use can, however, lead to personal injury and damage to property.

To avoid the risk of accidents and damage to the washing machine, please read this manual carefully before using it for the first time. They contain important information on its installation, safety, use and maintenance. Keep this manual in a safe place for future reference.

## CONTENTS

Safety notices.....	22
Parts and features.....	25
Installation .....	26
The functions of the control panel.....	30
How to use washer .....	33
Cleanness and maintenance .....	35
Troubleshooting guide.....	38
Electric Diagram.....	39

## SAFETY NOTICES

---

### **WARNING**



Read and understand thoroughly these safety instructions before use. The items indicated here are very important safety precautions, which must be followed. We cannot be held liable for damage caused by non-compliance with the warning and safety instructions or resulting from incorrect use or operation. Cleaning and user maintenance shall not be made by children without supervision. Children of less than 3 years should be kept away unless continuously supervised. The new hose-sets supplied with the appliance are to be used and the old hose-sets should not be reused.

This appliance is not intended for use by persons (including children) with reduced physical, sensory or mental capabilities, or lack of experience and knowledge, unless they have been given supervision or instruction concerning use of the appliance by a person responsible for their safety.

Children should be supervised to ensure that they do not play with the appliance. This appliance can be used by children over the age of 8 and by persons with reduced physical, sensory or mental capabilities or lack of experience and knowledge, if they are under constant supervision or have been instructed in the safe use of the appliance and they understand the possible dangers. Children should not play with the appliance. Cleaning and user maintenance shall not be made by children without supervision.

This appliance is intended to be used in household and similar applications such as:

- staff kitchen areas in shops, offices and other working environments;
- farm houses;
- by clients in hotels, motels and other residential type environments;
- bed and breakfasts type environments;
- areas for communal use in blocks of flats or in launderettes.

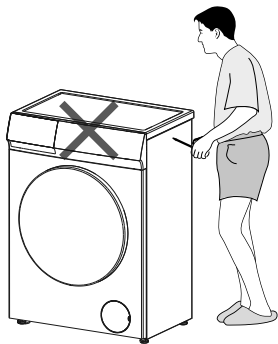

For washing machines having ventilation openings on the base, the washing machines cannot be washing on the carpet. Before setting the washing machine, check it for any externally visible damage. Do not install or use a damaged washing machine .

Before connecting the washing machine, ensure that the connection data on the plate(voltage and current)match

the electricity supply. if in any doubt, consult a qualified electrician.

The electrical safety of this washing machine can only be guaranteed when continuity is complete between it and an effective earthing system which complies with current local and national safety regulations. It is most important that this basic safety requirement is present and regularly tested, and where there is any doubt the household wiring system should be inspected by a qualified electrician. The manufacturer cannot be held liable for the consequences of an inadequate earthing system.

Do not connect the washing machine to the mains electricity supply by an extension lead. Extension leads do not guarantee the required safety of the appliance.

Unauthorized repairs could result in unforeseen dangers for the user, for which manufacturer can not accept liability. Repairs should only be undertaken by an approved service technician.

Ensure current is not supplied to the machine until after maintenance of repair work has been carried out.

If the power cord is damaged, it must be replaced by the manufacturer, customer service or similarly qualified personnel in order to avoid a hazard.

Faulty components must only be replaced by genuine manufacturer original spare parts. Only when these parts are fitted the safety standards of the machine can be guaranteed.

 Note.

**THIS WASHING MACHINE MUST BE EARTHED.**

## ⚠️ CORRECT USE

---

- To avoid the risk of personal injury or damage to the washing machine, do not install it in place where it is damp and where it suffers from rainfall.
- Do not install the washing machine in place where it suffers from the sun directly, in which plastic or components will be damaged. It will be shortened the life of your washing machine.
- Do not install the washing machine in place where temperatures below freezing may occur. Frozen hoses may burst or split. The reliability of the electronic control unit may be impaired at temperatures below freezing point.
- Do not shoot the washing machine with water when you clean it.
- Keep the washing machine away from fire or heat sources.
- Before using the washing machine for the first time, make sure that the transit bolts at the rear of the machine have been removed. During spinning, transit bolts which is still in place may result in damage to both the machine and adjacent furniture or appliances.
- Turn off the tap if the machine is to be left for any length of time (e.g. holiday), especially if there is no floor drain (gully) in the immediate vicinity.
- Take care to ensure that foreign objects (e.g. nails, pins, coins, paper clips) do not find their way into the machine with the laundry. These may damage components of the machine (e.g. drum), which in turn can result in damage to the laundry.
- Do not wash water-repellent things (e.g. raincoats) with washing machine.
- Only remove laundry from the washing machine once the drum has stopped turning. Reaching into a moving drum is extremely dangerous and could result in injury.

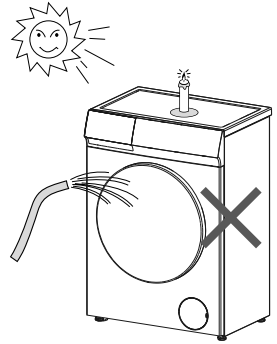



## ⚠ SAFETY WITH CHILDREN

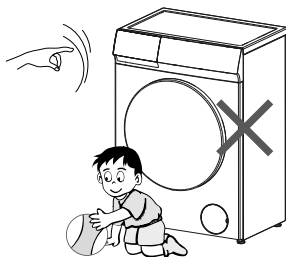

- Keep children away from the washing machine at all times. To avoid the risk of injury do not allow children to play on or near it or to play with its controls. Supervise children whilst you are using it.
- Older children may only use the washing machine if its operation has been clearly explained to them and they are able to use it safely, recognising the dangers of misuse.
- For machines with a 'porthole' door, remember that the porthole glass will be hot when washing at very high temperatures. Do not let children touch it.

## PARTS AND FEATURES

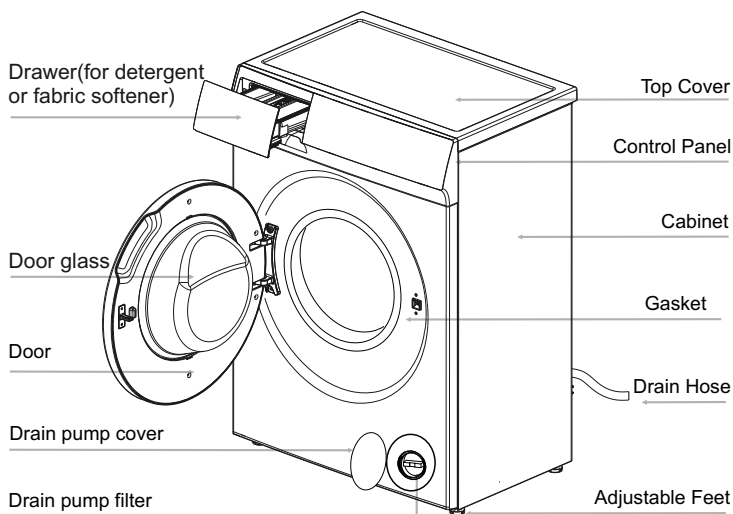

⚠ Note.

**Unscrew the drain pump filter to let water run out when the machine is not used for a long time.**

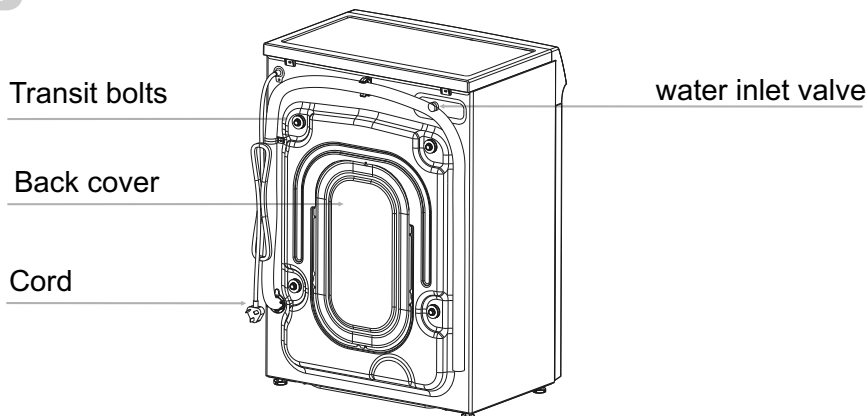

 Note.

**The drawing of machine in the manual is only used for instruction. It may be vary from the mode you buy.**

## INSTALLATION

---



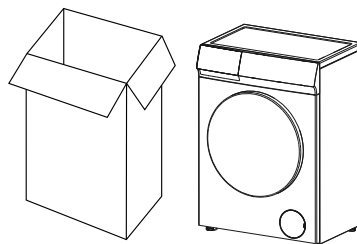

### BACKOUT PACKING

- Remove all the packing(including the foam base) or the vibration and noise may occur.
- Dispose all the wrappage safety and keep them out of the reach of children.  
Danger of suffocation!
- It is normal that water drops appear on the packing plastic bag and the door glass, which are resulted from the water left in the tub for checking out.



## ACCESSORIES

In addition to the washing machine, the delivery set includes the following accessories:

Accessories	Name	Qty.	Accessories	Name	Qty.
	Inlet hose	1		"U" piece	1
	transit bolts caps	4		Supporting documentation (user manual, warranty card, energy label, microfiche)	1

Make sure that you have received all of items shown above.

## REMOVING TRANSIT BOLTS

- Remove all the transit bolts at the back of the machine with tools.
- Plug the holes with the transit bolts caps supplied.

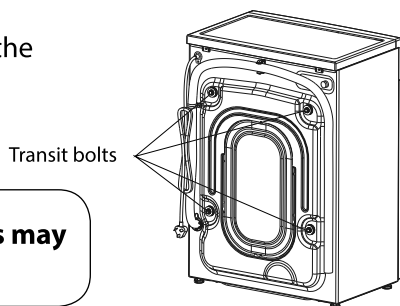

**Note. Strong vibration, noise or failures may occur if the transit bolts are not removed.**

- Keep the transit bolts for future transportation. Whenever the machine is transported, the transit bolts must be refitted.

## INSTALLATION PLACE REQUIREMENT

- A concrete floor is the most suitable installation surface for a washing machine, being far less prone to vibration during the spin cycle than wooden floorboards or carpeted surface.
- The machine must be level and securely positioned. The distance between the machine and wall must be more than 10 cm.
- To avoid vibrations during spinning, the machine should not be installed on soft floor coverings.

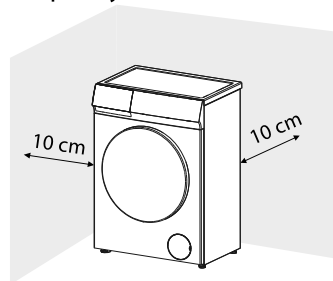

## LEVEL ADJUSTMENT

The machine must stand perfectly level on all four feet to ensure safe and proper operation. Incorrect installation may cause vibrations and noise and may cause the machine to move about.

To do these when the machine is not level:

- Using the spanner turn locknut in a clockwise direction. Then turn locknuts together with adjust feet to unscrew.
- Hold adjust feet securely with a pipe wrench. Turn locknut again using the spanner until it sits firmly up against the housing.

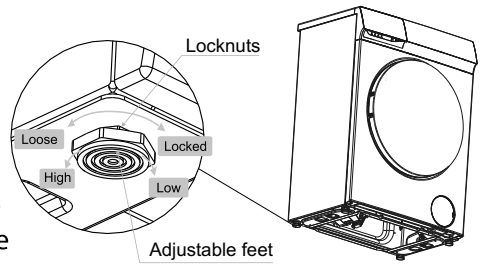

Note. **Vibration and noise may occur if the locknuts do not sit firmly up against the houses.**

## DRAIN HOSE CONNECTION

1. Direct into a sink

If the outlet spigot has not been used before, remove any blanking plug that may be in place.

Push the drain hose onto the spigot and secure with a clip if required, ensure a loop is formed in the drain hose to prevent waste from the sink entering the washing machine.

If required, the drain hose can be extended to a length of 4 m.

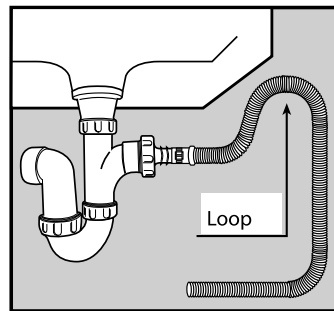
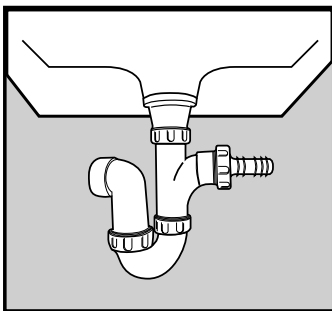

## 2. Connected securely to a standpipe

Firstly form a hook in the end of the drain hose using the “U” piece supplied.

Place the drain hose into your standpipe, which should have an internal diameter of approximately 30mm thus ensuring there is an air break between the drain hose and standpipe.

When discharging into a standpipe ensure that the top fo the standpipe is no more than 90cm and no less than 60cm above floor level.

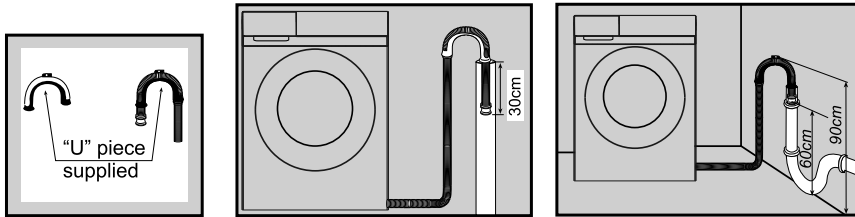

## WATER INLET CONNECTION

Connect the inlet hose supplied with the machine to a tap with a 3/4» thread. Do not use previously employed hoses.

Installation should comply with local water authority and building regulations' requirements.

When there is a inlet valve at the back of the machine, it must be

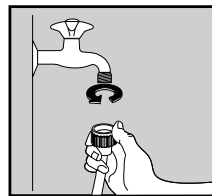
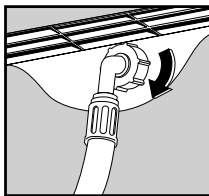

connected to a cold water supply. If there are two inlet valve, one is connected to a cold water supply and the other is connected to a hot water supply. Follow the indication of the picture below to complete the connection.

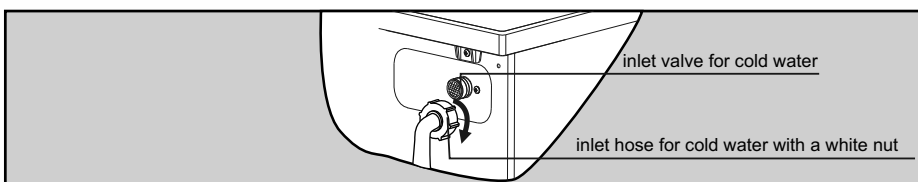

# THE FUNCTIONS OF THE CONTROL PANEL

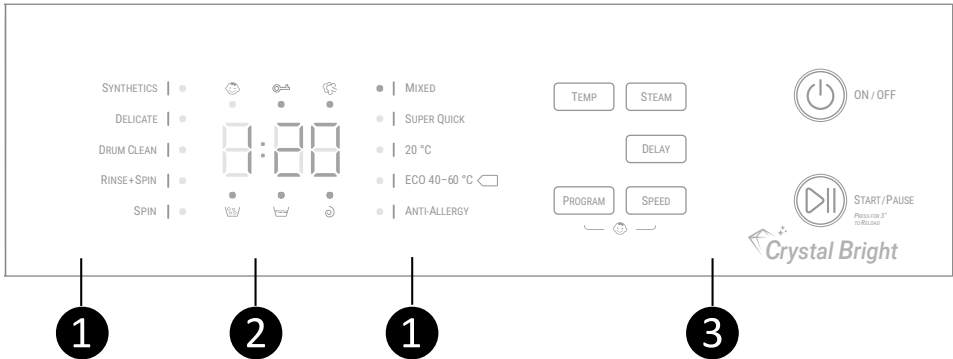







**1** Programmes: Page 32   **2** Display: Page 30   **3** Buttons: Page 31

Digital display: This icon shows the time, speed, rinse times, Error codes.

## DISPLAY

The display shows the current settings, options or relevant information.

	<p>The digital display can show:</p> <ul style="list-style-type: none"> <li>• Programme duration (e.g. 1:20)</li> <li>• Speed (e.g. 120, on behalf of 1200 rpm)</li> <li>• Temp (e.g. 20, on behalf of 20°C)</li> <li>• Rinse times (e.g. 2)</li> <li>• Delay time (e.g. 12h)</li> <li>• Error codes (e.g. E01)</li> </ul>
	<p>Steam phase: the light below this icon will flash during the steam phase.</p>
	<p>Door lock: the light under this icon will be lighting when door lock is working.</p>
	<p>Child lock: the light under this icon will be lighting once child lock function is selected.</p>
	<p>Washing phase: the light above this icon will flicker during the washing phase.</p>
	<p>Rinse phase: the light above this icon will flicker during the rinse phase.</p>
	<p>Spin and drain phase: the light above this icon will flicker during the spin and drain phase.</p>

## BUTTONS

The following is the instruction of the buttons and their setting options.

### 1. Power (⏻)

Press this button to turn the machine on or off.

### 2. Start/pause (▶||)

Press this button to start or pause a wash cycle. To reload the laundry during a wash cycle, press this button for 3 seconds, and the machine will drain if the water level is too high. The reload function is unavailable if the temperature of the water is too high.

### 3. Speed (Швидкість)

Press this button repeatedly to change the spin speed.

### 4. Temp (Температура)

Press this button repeatedly to change the wash temperature.

### 5. Steam (Прання парю)

After selecting the program, press this button to enter the special steam program. When the light below the «☁», icon on the panel lights up? it means that you have entered the steam program. The steam function produces high-temperature steam deep into the fabric of the clothes, the steam function can only be used with a  label on the clothes.

### 6. Delay (Відкладений старт)

Press this button repeatedly to change the delay time.

### 7. Program (Програма)

Press this button repeatedly to choose different program.

### 8. Child lock ("Program" + "Speed")

When the machine starts, press the " Program " and " Speed " buttons at the same time for a few seconds and the light under the icon "☺" is lighting, then the function works. Press the same buttons a few seconds to cancel this function .

When the function works, all buttons are not available.



Note. For your safety, Do not press the «⏻» button and get out clothes while the machine is running. Because the temperature of water may be high and it may scald you. The door lock will open automatically at the end of a wash cycle while the temperature of the drum is cool down.

## PROGRAMS

### Options and functions for programs

Program	Max. Load (kg)	Max Temp (°C)	Max Spin speed (rpm)	Type of Wash and Recommendations	Washing Symbol
Mixed (Змішані тканини)	4	60	1200	Lightly to normally soiled robust laundry made of cotton, linen, artificial fibers and their blends. Only wash similar colors together in one wash load.	
Super Quick (Швидке прання)	2	--	1200	Small loads of items which require freshening up and which can be washed in a Cotton program.	
Eco 20°C (Еко)	7	20	1200	Cottons, linens or cotton mix fabrics	
Eco 40-60°C (Бавовна)	7	--	1200	Normally soiled cotton laundry. Most favorable program in terms of com-bined water and energy consumption. Basis for the values indicated on the Energy Label.	
Anti-Allergy (Анти-Алергія)	4	90	1000	This program may help for sterilization and disinfection.	
Synthetics (Синтетика)	3.5	60	1200	Synthetic or mixed fabrics, underwear, colored garments, non-shrink z-shirts	
Delicate (Делікатне прання)	2	40	600	Fine laundry made of delicate fabrics or silk, which needs gentle treatment	
Drum Clean (Очищення барабана)	0	90	600	This program is used to clean the drum. Do not put any clothes into the drum while running this program.	
Rinse + Spin (Полоскання + Віджим)	--	--	1200	This program can be used for rinsing garments. Do not add any detergent.	
Spin (Віджим)	--	--	1200	Separate spin for cotton and linen items.	

The procedure for selecting the steam function is as follows: Mixed, Eco 40-60, Anti-Allergy, Drum Clean. Because the steam temperature is very high. To avoid damage to the clothes, the steam function can only be used with a «» label on the clothes.



## HOW TO USE WASHER

Before washing clothes for the first time, you must run a complete cycle without clothes. To do these:

1. Connect the power and turn on the tap.
2. Press the button « $\text{⏻}$ », to turn on the machine and choose the program «Eco 20°C».
3. Press the button “Start/Pause”.

It can remove the water out which left in the tub because of manufacturer’s checking out.

### WASHING PREPARATION

1. Connect the inlet hose well and turn on the tap.
2. After making sure the power socket is grounded reliably, insert the power plug into the power socket.
3. Place the drain hose well.

### PREPARATION OF CLOTHES

1. Sort the laundry by color and by care label. Most garments have a textile care label in the collar or side seam.
2. Make sure all the pockets are empty, Foreign objects (e.g. nails, coins, paper clips, etc.) can cause damage to garments and components in the machine.
3. Close any zips, fasten hooks and eyes etc before washing (Pic. 1).
4. Dark textiles often contain excess dye and should be washed separately several times before being included in a mixed load. Always wash whites and coloureds separately.
5. Badly soiled areas, stains etc. should be pre-treated with liquid detergent, stain removers etc (Pic. 2).
6. Turn over the clothes which pill easily and is with woolen surface before putting them into the machine (Pic. 3).



Pic. 1



Pic. 2



Pic. 3



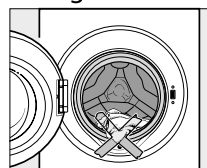

### PUT CLOTHES INTO THE WASHER

Unfold the laundry and load loosely in the drum. Mixing both large and small items gives better wash results and also helps distribute the load evenly during spinning. The most efficient use of energy and water is achieved when a full load is washed. However, do not overload as this causes creases and reduces cleaning efficiency.



 Make sure that no garments are nipped between the door and the seal.

## USING THE DETERGENT DRAWER

1. Open the drawer and add adequate detergent into main wash compartment marked «» or «».
2. Add the fabric softener into compartment marked «» or «».  
Do not exceed the maximum level mark.
3. Close the drawer.

The right amount to dispenser will depend on the following:

- The quantity of laundry
- The soiling level of the laundry
  - Lightly soiled  
No visible dirt or stains. Possibly slight body odour.
  - Normally soiled  
Visibly dirty and/or just a few slight stains.
  - Heavily soiled  
Visible dirt and stains and/or dried on soiling. The water hardness level.

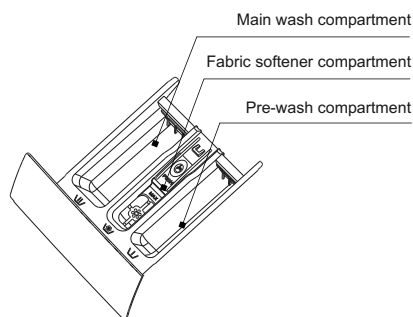

 It is recommended to use low foaming powder for all washing temperature programs.

## WASHING STEPS

1. Turn on the water tap, and connect the power.
2. Open the door, and put the cloth into the drum one by one.
3. Close the door, and put suitable amount of detergent and fabric softener into the dispenser, then close the drawer.
4. Choose a program you need .
5. Press " Start/Pause" button to start the washing machine.
6. When the cycle is finished, there is a warning tone sound.

 Note. When washing cycle is finished, the machine will change into standby mode. And the machine will be sleeping after 10 minutes without any control on the control panel.

 Note. The machine is fitted with a balance control device, which ensures the machine is stable during the spin. To protect the machine, it will cut in if the laundry is not evenly distributed in the drum. The laundry is redistributed by reverse rotation of the drum. This may happen several times before the unbalance disappears and normal spinning can resume. If, after about 20 minutes, the laundry is still not evenly distributed in the drum, the machine will not spin. In this case, redistribute the load manually and reselect the spin program.

## DOOR LOCK

- When the machine is started , the door lock is locked
- When the temperature inside the drum is above 60°C, the door lock is locked.
- When the water is above a certain level, the door lock is locked.
- When the washing cycle is finished, the door lock is unlocked.

**IMPORTANT:** Do not try to open the door when the washing cycle is not finished or power supply is cut off during the washing cycle, because the temperature may be high and you may be scalded.

## CLEANNES AND MAINTENANCE

---

- Disconnect the machine from the mains electricity supply and withdraw the plug from the socket before cleaning the machine.
- The washing machine must not be hosed down.

### Cleaning the exterior

Clean the exterior with a mild non-abrasive cleaning agent or soap and water using a well wrung-out cloth. Wipe dry with a soft cloth.

Do not use solvents, abrasive cleaners, glass cleaners or all-purpose cleaning agents. These might damage plastic surfaces and other components because of the chemicals they contain.

## The washing drum

Clean the drum every 3 months by using the «Drum Clean» programme.

## Cleaning the drawer

Remove detergent residues regularly. Clear the drawer following these:

- Pull out the drawer until a resistance is felt. Press down the release catch and at the same time pull the drawer right out of the machine.
- Remove the siphon from compartment and clean it.
- Clean the dispenser using a brush and warm water.

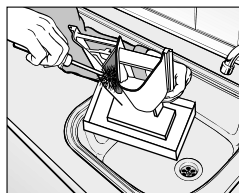
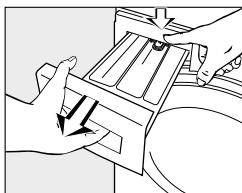

## Cleaning the drawer housing

Use a bottle brush to remove detergent residues inside the drawer housing.

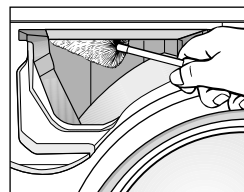

## Cleaning the water inlet filter

Use pointed nose pliers to withdraw the plastic filter. Clean, put back secure. These filter should be checked every 6 months or so, or more often if there are frequent interruptions to the water supply.

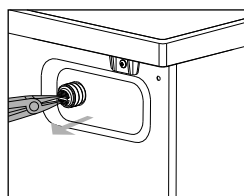

The filter must be put back in place after cleaning.

## Cleaning the drain pump filter

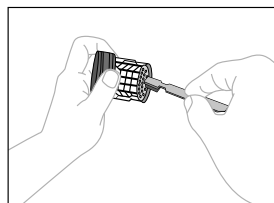
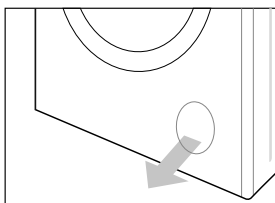

1. Disconnect the machine from the mains electricity supply and open the lower cover with a screwdriver.
2. Place a container under the pump. Unscrew and remove the filter.
3. Clean the filter carefully.

**IMPORTANT:** If the machine is exposed to temperatures below 0°C, certain precautions should be taken.

 Note. The filter should be cleaned every 2 months or when there is fault that the «E03» is on the screen.

### **IMPORTANT:**

If the machine is exposed to temperatures below 0°C, certain precautions should be taken.

1. Turn off the water tap.
2. Unscrew the inlet hose.
3. Unhook the drain hose from the rear support and position the end of this hose and that of the inlet hose in a bowl. Run the spin programme.
4. Disconnect the appliance.
5. Screw the inlet hose and reposition the drain hose.
6. When you intend to start the machine up again, make sure that the room temperature is above 0 °C.

## TROUBLESHOOTING GUIDE

Problem	Error Code	Possible Cause	Solutions
The water of machine fills overtime.	E01	<ol style="list-style-type: none"> <li>1. Water tap is not open.</li> <li>2. Drain hose is put down.</li> <li>3. Water inlet valve is damaged.</li> </ol>	<ol style="list-style-type: none"> <li>1. Open the water tap.</li> <li>2. Hook up the hose.</li> <li>3. Change the water inlet valve.</li> </ol>
There is a Door lock alarm.	E02	<ol style="list-style-type: none"> <li>1. The door is not locked well.</li> <li>2. Garments is caught between the door and seal.</li> <li>3. Door lock is damaged.</li> </ol>	<ol style="list-style-type: none"> <li>1. Lock the door well.</li> <li>2. Put the garment into the drum.</li> <li>3. Change the door lock.</li> </ol>
The machine drains overtime.	E03	<ol style="list-style-type: none"> <li>1. The drain hose is squashed or kinked.</li> <li>2. The drain pump filter is block.</li> <li>3. The drainage system pipes are blocked.</li> </ol>	<ol style="list-style-type: none"> <li>1. Check the drain hose.</li> <li>2. Clean the filter.</li> <li>3. Check the drainage system and clean it.</li> </ol>
Water overflows the machine. / Water sensor works abnormal.	E04	<ol style="list-style-type: none"> <li>1. The water inlet valve is damaged.</li> <li>2. The connection between the water sensor and wire is not secure.</li> <li>3. The water sensor is damaged.</li> </ol>	<ol style="list-style-type: none"> <li>1. Change the water inlet.</li> <li>2. Check the connection and ensure it is secure.</li> <li>3. Change the water sensor.</li> </ol>
The motor does not work.	E05	<ol style="list-style-type: none"> <li>1. The connection between the motor and wire is not secure.</li> <li>2. The motor is protected because of over-heat.</li> <li>3. The motor is damaged.</li> </ol>	<ol style="list-style-type: none"> <li>1. Check the connection and ensure it is secure.</li> <li>2. Check if the machine is overloaded. Switch off the machine, and retry when the motor becomes cool.</li> <li>3. Change the motor.</li> </ol>
There is a heater fault.	E06	<ol style="list-style-type: none"> <li>1. The connection between the heater and wire is not secure.</li> <li>2. The heater is damaged.</li> </ol>	<ol style="list-style-type: none"> <li>1. Check the connection and ensure it is secure.</li> <li>2. Change the heater.</li> </ol>
There is a temperature sensor fault.	E07	<ol style="list-style-type: none"> <li>1. The connection between the heater and wire is not secure.</li> <li>2. The temperature sensor is damaged.</li> </ol>	<ol style="list-style-type: none"> <li>1. Check the connection and ensure it is secure.</li> <li>2. Change the temperature sensor.</li> </ol>

# ELECTRIC DIAGRAM

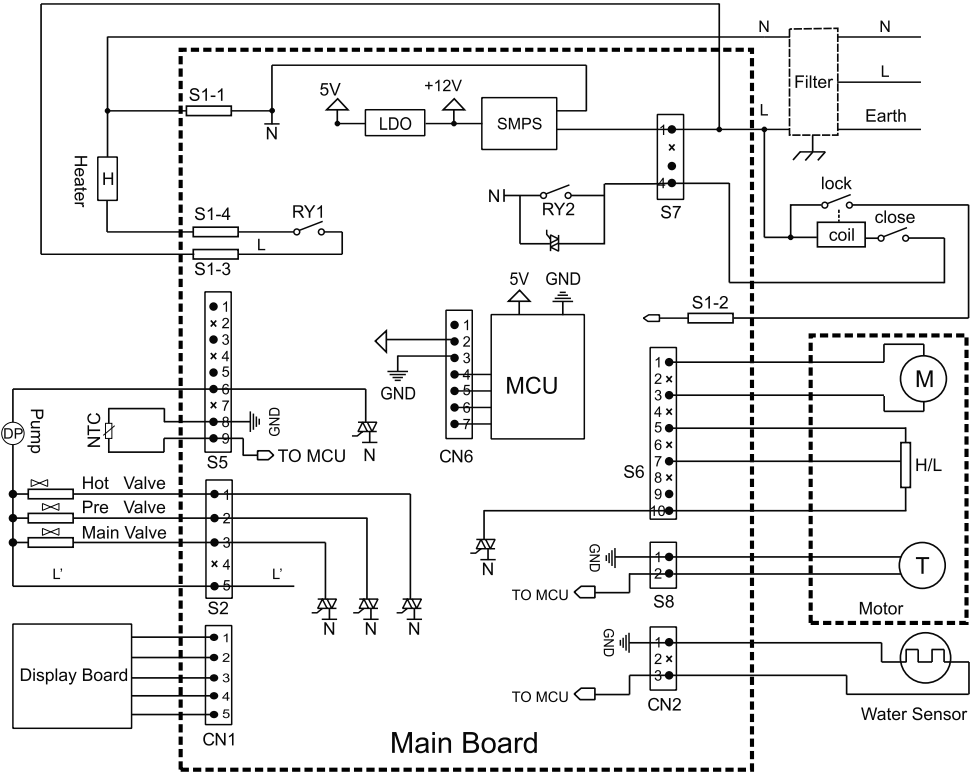

# CORRECT DISPOSAL OF THIS PRODUCT



This symbol on the product, or in its packaging, indicates that this product may not be treated as household waste. Instead, it should be taken to the appropriate waste collection point for the recycling of electrical and electronic equipment, By ensuring this product is disposed of correctly. you will help prevent potential negative consequences for the environment and human health, which could otherwise be caused by the inappropriate waste handing of this product, For more detailed information about the recycling of this product, please contact your local council, your household waste disposal service, or the shop where you purchased the product.

## Умови гарантії:

---

Завод гарантує нормальну роботу виробу протягом 12 місяців з моменту його продажу за умови дотримання споживачем правил експлуатації і догляду, передбачених цією інструкцією.

Термін служби виробу 5 років.

Щоб уникнути непорозумінь, переконливо просимо Вас уважно вивчити Інструкцію з експлуатації, умови гарантійних зобов'язань, перевірити правильність заповнення гарантійного талона. Гарантійний талон дійсний тільки за наявності правильно та чітко зазначених: моделі, серійного номера виробу, дати продажу, чітких відбитків печаток фірми-продавця, підпису покупця. Модель та серійний номер виробу повинні відповідати зазначеним у гарантійному талоні.

При порушенні цих умов, а також у випадку, коли дані, зазначені в гарантійному талоні змінені, стерті або переписані, гарантійний талон визнається недійсним.

Налаштування та установка (монтаж, підключення тощо) виробу, описані в документації, що додається до нього, можуть бути виконані як самим користувачем, так і фахівцями УСЦ відповідного профілю і фірм-продавців (на платній основі). При цьому особа (організація), що встановила виріб, несе відповідальність за правильність і якість установки (налаштування). Просимо Вас звернути увагу на важливість правильної установки виробу як для його надійної роботи, так і для отримання гарантійного та безкоштовного сервісного обслуговування. Вимагайте від спеціаліста з налаштування внести всі необхідні відомості про установку до гарантійного талона.

У разі виходу виробу з ладу протягом гарантійного терміну експлуатації з вини виробника, власник має право на безкоштовний гарантійний ремонт при пред'явленні правильно заповненого гарантійного талона, виробу в заводській комплектації та упаковці до гарантійної майстерні або до місця придбання. Задоволення претензій споживача через провину виробника провадиться відповідно до закону «Про захист прав споживачів». При гарантійному ремонті термін гарантії подовжується на час ремонту та пересилання.

## Warranty conditions:

---

The plant guarantees normal operation of the product within 12 months from the date of the sale, provided that the consumer complies with the rules of operation and care provided by this Manual.

Service life of the product is 5 years.

In order to avoid any misunderstanding we kindly ask you to carefully study the Owner's Manual, the terms of warranty, and check the correctness of filling the Warranty Card. The Warranty Card is valid only if the following information is correctly and clearly stated: model, serial number of the product, date of sale, clear seals of the company-seller, signature of the buyer. The model and serial number of the product must correspond to those specified in the Warranty Card.

If these terms are violated, and if the information specified in the Warranty Card is changed, erased or rewritten, the Warranty Card is considered invalid.

Setup and installation (assembly, connection, etc.) of the appliance are described in the attached documentation; they can be carried out both by the user, and by specialists having the necessary qualification sent by USC or selling companies (on a paid basis). In this case, the person (the institution) installing the appliance shall be responsible for the correctness and quality of installation (setup). Please pay attention to the importance of the correct installation of the appliance, both for its reliable operation, and for obtaining warranty and free service. Require the installation specialist to enter all the necessary information about the installation in the Warranty Card.

In case of failure of the appliance during the warranty period by the fault of the manufacturer, the owner is entitled to free warranty repair upon presentation of the correctly filled Warranty Card together with the appliance in the factory configuration packed in the original packaging to the warranty workshop or the place of its purchase. Satisfaction of the customer's claim due to the fault of the manufacturer shall be made in accordance with the law «On Protection of Consumers' Rights». In the case of warranty repair the warranty period shall be extended for the period of repair and shipment.



# ГАРАНТІЙНИЙ ТАЛОН

# ARDESTO

Шановний Покупець! Вітаємо Вас з придбанням приладу торговельної марки ARDESTO, який був розроблений та виготовлений у відповідності до найвищих стандартів якості, та дякуємо Вам за те, що Ви обрали саме цей прилад.

Просимо Вас зберігати талон протягом гарантійного періоду. При купівлі виробу вимагайте повного заповнення гарантійного талону.

1. Гарантійне обслуговування здійснюється лише за наявності правильно і чітко заповненого оригінального гарантійного талону, у якому вказані: модель виробу, дата продажу, серійний номер, термін гарантійного обслуговування, та печатки фірми-продавця.\*
2. Строк служби побутової техніки складає 5 років.
3. Виріб призначений для використання у споживчих цілях. У разі використання виробу в комерційній діяльності продавець/виробник не несуть гарантійних зобов'язань, сервісне обслуговування виконується на платній основі.
4. Гарантійний ремонт виконується впродовж терміну, вказаного в гарантійному талоні на виріб, в уповноваженому сервіс-центрі на умовах та в строки, визначені чинним законодавством України.
5. Виріб знімається з гарантії у випадку порушення споживачем правил експлуатації, викладених в інструкції з виробу.
6. Виріб знімається з гарантійного обслуговування у випадках:
  - використання не за призначенням та не у споживчих цілях;
  - механічні пошкодження;
  - пошкодження, що виникли у наслідок потрапляння всередину виробу сторонніх предметів, речовин, рідин, комах;
  - пошкодження, що викликані стихійними лихами (дощем, вітром, блискавкою та ін.), пожежею, побутовими факторами (надмірна вологість, запиленість, агресивне середовище та ін.);
  - пошкодження, що викликані невідповідністю параметрів живлення, кабельних мереж державним стандартам та інших подібних факторів;
  - при експлуатації обладнання в електромережі з відсутнім єдиним контуром заземлення;
  - при порушенні пломб встановлених на виробі;
  - відсутності серійного номера пристрою, або неможливості його ідентифікувати.
7. Гарантія не розповсюджується на витратні матеріали та аксесуари, а також фільтри, полиці, ящики, підставки та інші ємності для зберігання продуктів.
8. Термін гарантійного обслуговування складає 12 місяців з дня продажу.

\* Відривні талони на технічне обслуговування надаються авторизованим сервісним центром.

**Комплектність виробу перевірено. Із умовами гарантійного обслуговування ознайомлений, претензій не маю.**

Підпис покупця \_\_\_\_\_

**Авторизований сервісний центр ІП «І-АР-СІ»**

**Адреса: вул. Марка Вовчка, 18-А, Київ, 04073, Україна**

**Тел.: 0 800 300 345; (044) 230 34 84; 390 55 12**

**[www.erc.ua/service](http://www.erc.ua/service)**

# WARRANTY CARD



**Dear Buyer! Congratulations on your purchase of the ARDESTO brand appliance, which was designed and manufactured in accordance with the highest quality standards, and we thank you for choosing this particular instrument.**

**We ask you to keep the coupon during the warranty period. When purchasing a product, require a full warranty card.**

1. Warranty service is carried out only if there is a correctly and clearly filled original warranty card, which indicates: product model, date of sale, serial number, warranty service period, and the seller's seal. \*
2. The service life of household appliances is 5 years.
3. The product is intended for consumer use. When using the product in commercial activities, the seller / manufacturer does not bear warranty obligations, after-sales service is performed on a paid basis.
4. Warranty repair is carried out within the period specified in the warranty card for the product in an authorized service center on the conditions and terms determined by applicable law.
5. The product is withdrawn from the warranty in case of violation by the consumer of the operating rules set forth in the instruction manual.
6. The product is removed from warranty service in the following cases:
  - misuse and non-consumer use;
  - mechanical damage;
  - damage caused by the ingress of foreign objects, substances, liquids, insects;
  - damage caused by natural disasters (rain, wind, lightning, etc.), fire, domestic factors (excessive humidity, dust, aggressive environment, etc.)
  - damage caused by non-compliance of power and cable network parameters with state standards and other similar factors;
  - when operating equipment in the power supply network with a missing single ground loop;
  - in case of violation of seals installed on the product;
  - lack of serial number of the device, or inability to identify it.
7. The warranty does not cover consumables and accessories, as well as filters, shelves, drawers, stands and other containers for storing products.
8. The warranty period is 12 months from the date of sale.

\* Tear-off maintenance tickets are provided by an authorized service center.

**The completeness of the product is checked. I have read the terms of the warranty service, no complaints.**

**Customer Signature** \_\_\_\_\_

# Warranty card/Гарантійний талон

Product information/Інформація про виріб

Product/Виріб

Model/Модель

Serial number/Серійний номер

Seller Information/Інформація про продавця

Trade organization name/Назва торгової організації

The address/Адреса

Date of sale/Дата продажу

Seller stamp/Штамп продавця

---

## Соупон/Талон № 3

Seller stamp/  
Штамп продавця/

Date of application/Дата звернення

Cause of damage/Причина пошкодження

Date of completion/Дата виконання

---

## Соупон/Талон № 2

Seller stamp/  
Штамп продавця/

Date of application/Дата звернення

Cause of damage/Причина пошкодження

Date of completion/Дата виконання

---

## Соупон/Талон № 1

Seller stamp/  
Штамп продавця/

Date of application/Дата звернення

Cause of damage/Причина пошкодження

Date of completion/Дата виконання

**ARDESTO**