



СПЛІТ-СИСТЕМА КОНДИЦІОНУВАННЯ ПОВІТРЯ НАСТІННОГО ТИПУ

Інструкція з експлуатації та монтажу



ВАЖЛИВА ПРИМІТКА!

Уважно прочитайте цю інструкцію перед монтажем та експлуатацією кондиціонера. Збережіть інструкцію для подальшого використання.

**ARD-E07-R32, ARD-E09-R32, ARD-E12-R32,
ARD-E18-R32, ARD-E24-R32**

ЗМІСТ

ІНФОРМАЦІЯ ЩОДО ХОЛОДОАГЕНТІВ R32 та R290.....	3
ПРАВИЛА БЕЗПЕКИ ТА РЕКОМЕНДАЦІЇ ЩОДО МОНТАЖУ	5
ПРАВИЛА БЕЗПЕКИ ТА РЕКОМЕНДАЦІЇ ДЛЯ КОРИСТУВАЧА	7
ПРАВИЛА БЕЗПЕКИ ТА ЗАБОРОНИ.....	9
НАЙМЕНУВАННЯ ДЕТАЛЕЙ.....	11
ДИСПЛЕЙ ВНУТРІШНЬОГО БЛОКА.....	12
АВАРІЙНА ФУНКЦІЯ ТА АВТОМАТИЧНИЙ ПЕРЕЗАПУСК.....	13
ПУЛЬТ ДИСТАНЦІЙНОГО КЕРУВАННЯ	14
ІНСТРУКЦІЯ З ВИКОРИСТАННЯ	18
ЗАХИСТ	24
ІНСТРУКЦІЯ ЗІ ВСТАНОВЛЕННЯ. ВАЖЛИВІ ЗАУВАЖЕННЯ	25
ІНСТРУКЦІЯ ЗІ ВСТАНОВЛЕННЯ ВНУТРІШНЬОГО БЛОКА	32
ІНСТРУКЦІЯ ЗІ ВСТАНОВЛЕННЯ ЗОВНІШНЬОГО БЛОКА	34
ІНСТРУКЦІЯ ЗІ ВСТАНОВЛЕННЯ. РОБОЧИЙ ТЕСТ	36
ІНСТРУКЦІЯ ЗІ ВСТАНОВЛЕННЯ. ІНФОРМАЦІЯ ДЛЯ МОНТАЖУ.....	37
ОБСЛУГОВУВАННЯ.....	40
РОЗВ'ЯЗАННЯ ПРОБЛЕМ	41
ДОДАТКОВА ІНФОРМАЦІЯ	42
УТИЛІЗАЦІЯ.....	59

Відповідно до політики компанії щодо постійного вдосконалення продукції естетичні та розмірні характеристики, технічні дані та аксесуари цього пристрою можуть бути змінені без попередження.

КОМПЛЕКТАЦІЯ

- зовнішній блок;
- внутрішній блок з кронштейном;
- пульт ДК;
- додаткові елементи для монтажу;
- інструкція з експлуатації та монтажу (містить гарантійний талон);
- енергетична етикетка;
- мікрофіша.

ІНФОРМАЦІЯ ЩОДО ХОЛОДОАГЕНТІВ R32 ТА R290

■ Інформація щодо холодоагентів R32 та R290

Холодоагенти, які використовують у кондиціонерах, – це екологічно чисті вуглеводи R32 і R290. Холодоагенти обох видів є горючими та не мають запаху. Крім того, вони можуть горіти та вибухати за певних умов. Якщо дотримуватися вказівок щодо встановлення кондиціонера в кімнаті відповідної площі та правил використання, наведених нижче, можна уникнути ризику опіку та вибуху.

Як порівняти зі звичайними холодоагентами, холодоагенти R32 і R290 є екологічно чистими та не руйнують озоновий шар, а їхні значення парникового ефекту дуже низькі.

■ Необхідна площа приміщення для кондиціонера з холодоагентами R32 & R290

Холодоагент	Ємність, (Btu)	Площа приміщення
R32	9K	Понад 4 м ²
	12K	Понад 4 м ²
	18K	Понад 15 м ²
	22K/24K	Понад 25 м ²
R290	9K	Понад 10 м ²
	12K	Понад 13 м ²
	18K	Понад 15 м ²
	22K/24K	Понад 30 м ²

Попередження

- Уважно ознайомтеся з інструкцією перед встановленням, використанням та обслуговуванням.
- Не використовуйте для прискорення процесу засоби розморожування або чищення, крім рекомендованих виробником.
- Не проколуйте та не спалюйте пристрій.
- Пристрій потрібно зберігати в приміщенні без постійно діючих джерел нагрівання (наприклад, відкритого вогню, пристрою із запальним газом або працюючого електричного нагрівача.)
- Будь ласка, зверніться до найближчого центру післяпродажного обслуговування, якщо потрібне технічне обслуговування. Під час технічного обслуговування обслуговуючий персонал повинен суворо дотримуватись інструкції з експлуатації, наданої виробником, і будь-якому непрофесіоналу забороняється обслуговувати кондиціонер.
- Необхідно дотримуватися положень національних законів і правил щодо газу.
- Необхідно очистити систему від холодоагенту під час обслуговування або утилізації кондиціонера.



Попередження: Горючий та небезпечний



Почитайте посібник користувача



Почитайте інструкцію зі встановлення



Почитайте сервісну інструкцію

- Необхідно очистити систему від холодоагенту під час обслуговування або утилізації кондиціонера.

ПРАВИЛА БЕЗПЕКИ ТА РЕКОМЕНДАЦІЇ ЩОДО МОНТАЖУ

⚠ Прочитайте цей посібник перед встановленням та використанням пристрою.

- Аби уникнути непередбачуваних аварій, під час монтажу внутрішнього та зовнішнього блоків доступ до робочої зони повинен бути заборонений дітям.
- Переконайтеся, що основу зовнішнього блоку міцно закріплено.

⚠ Переконайтеся, що повітря не може потрапити до системи холодоагенту, і перевірте відсутність витоків холодоагенту під час переміщення кондиціонера.

⚠ Виконайте тестовий цикл після встановлення кондиціонера та запишіть робочі дані.

⚠ Номінали запобіжника, встановленого у вбудованому блоці керування, Т 5А/250В.

⚠ Користувач повинен захистити внутрішній блок запобіжником відповідної потужності для максимального вхідного струму або іншим пристроєм захисту від перевантаження.

⚠ Переконайтеся, що напруга в мережі відповідає напрузі, зазначеній у таблиці паспорта. Тримайте вимикач або вилку в чистоті. Правильно та міцно вставляйте вилку в розетку, щоб уникнути ризику ураження електричним струмом або спалаху через недостатній контакт.

⚠ Не встановлюйте пристрій на відстані менше, ніж 50 см від легкозаймистих речовин (спирту тощо) або ємностей під тиском (наприклад, балончиків).

⚠ Якщо пристрій використовують у місцях без можливості вентиляції, необхідно вжити заходів, щоби запобігти витoku холодоагенту, який залишився в довкіллі та створив небезпеку пожежі.

Пакувальні матеріали підлягають вторинній переробці та

повинні бути утилізовані в окремих контейнерах для сміття. Віддайте кондиціонер після закінчення терміну служби до спеціального центру збору відходів для утилізації. Використовуйте кондиціонер лише відповідно до вказівок цього буклету. Наведені інструкції не охоплюють усіх можливих умов і ситуацій. Тому, як і з будь-яким електричним побутовим пристроєм, завжди рекомендовано мати здоровий глузд та бути обережним під час встановлення, експлуатації та обслуговування.

⚠ Пристрій має бути встановлено відповідно до чинних національних норм.

⚠ Перш ніж отримати доступ до терміналів, усі ланцюги живлення повинні бути від'єднані від джерела живлення.

⚠ Пристрій має бути встановлено відповідно до національних правил використання електроприладів.

Перевірте, чи відповідає розетка вилці. У разі невідповідності – замініть розетку.

⚠ Пристрій повинен бути оснащений засобом для відключення від електромережі з роз'єднанням контактів у всіх полюсах, забезпечуючи повне від'єднання за умов перенапруги, і ці засоби повинні бути наявні в стаціонарній електропроводці відповідно до правил встановлення.

⚠ Цим пристроєм можуть користуватися діти віком від 8 років і особи з обмеженими фізичними, сенсорними чи розумовими здібностями або без досвіду та знань, якщо вони перебувають під наглядом або пройшли інструктаж щодо безпечного використання пристрою та розуміють небезпеку. Діти не повинні грати з пристроєм. Чищення та технічне обслуговування не повинні проводити діти.

Кондиціонер повинен встановлювати професіонал або кваліфікований персонал.

ПРАВИЛА БЕЗПЕКИ ТА РЕКОМЕНДАЦІЇ ДЛЯ КОРИСТУВАЧА

- ⚠ Не намагайтеся самостійно встановити кондиціонер; завжди звертайтеся до спеціалізованого технічного персоналу.
- ⚠ Чищення та технічне обслуговування повинен здійснювати спеціалізований технічний персонал. У будь-якому випадку від'єднайте пристрій від електромережі, перш ніж розпочинати чищення чи технічне обслуговування.
- ⚠ Переконайтеся, що напруга в мережі відповідає напрузі, зазначеній у паспортній табличці. Тримайте вимикач або вилку в чистоті. Правильно та міцно вставте вилку в розетку, щоб уникнути ризику ураження електричним струмом або пожежі через недостатній контакт.
- ⚠ Не витягуйте вилку, щоби вимкнути пристрій, коли він працює, оскільки це може створити іскру та спричинити пожежу тощо.
- ⚠ Цей пристрій призначений для кондиціонування повітря за домашніх умов, використання з будь-якою іншою метою, наприклад, для сушіння одягу, охолодження їжі тощо заборонено.
- ⚠ Пакувальні матеріали підлягають вторинній переробці, їх потрібно викидати в окремі контейнери для сміття. Віддайте кондиціонер після закінчення терміну служби до спеціального центру збору відходів для утилізації. Завжди експлуатуйте пристрій із встановленим повітряним фільтром. Використання кондиціонера без повітряного фільтра може призвести до надмірного накопичення пилу або відходів на внутрішніх частинах пристрою з можливими подальшими несправностями.
- ⚠ Користувач несе відповідальність за встановлення пристрою кваліфікованим фахівцем, який повинен перевірити його заземлення відповідно до чинного законодавства та встановити термомагнітний вимикач.
- ⚠ Батареї з пульта дистанційного керування необхідно здати на переробку або утилізувати належним чином.

Утилізація старих батарей.

Будь ласка, утилізуйте батареї як відсортоване міське сміття в доступному пункті збору.

⚠ Ніколи не залишайтеся під прямим потоком холодного повітря протягом тривалого часу. Прямий і тривалий вплив холодного повітря може бути небезпечним для вашого здоров'я. Особливо обережними необхідно бути в кімнатах, де є діти, старі або хворі люди.

⚠ Якщо спостерігається дим з пристрою або відчувається запах гару, негайно відключіть живлення та зверніться до сервісного центру.

⚠ Тривале використання пристрою за таких умов може призвести до загорання або ураження електричним струмом.

⚠ Доручайте ремонт тільки представникам авторизованого сервісного центру виробника. Неправильний ремонт може наражати користувача на ризик ураження електричним струмом тощо.

⚠ Зніміть автоматичний вимикач, якщо плануєте не використовувати пристрій тривалий час. Напрямок повітряного потоку має бути правильно відрегульований.

⚠ У режимі нагрівання заслінки повинні бути спрямовані вниз, а в режимі охолодження – вгору.

⚠ Використовуйте кондиціонер лише згідно з інструкціями. Ці інструкції не охоплюють усіх можливих умов і ситуацій. Як і з будь-яким електричним побутовим пристроєм, завжди рекомендовано мати здоровий глузд та бути обережним під час встановлення, експлуатації та обслуговування.

Переконайтеся, що пристрій від'єднано від джерела живлення, тому він залишатиметься непрацюючим протягом тривалого часу, а також перед проведенням будь-якого чищення чи технічного обслуговування.

Вибір найбільш комфортної температури може запобігти пошкодженню пристрою.

ПРАВИЛА БЕЗПЕКИ ТА ЗАБОРОНИ

- ⊖ Не згинайте, не тягніть і не стискайте шнур живлення оскільки це може призвести до пошкодження шнура живлення. Заміну пошкодженого шнура живлення має виконувати лише спеціалізований технічний персонал.
- ⊖ Не використовуйте подовжувачі електричні.
- ⊖ Не торкайтеся пристрою, якщо ви босоніж або є мокрі чи вологі частини тіла.
- ⊖ Не перекривайте вхідний або вихідний отвір повітря внутрішніх дверей або зовнішнього блока. Закупорювання цих отворів призводить до зниження ефективності роботи кондиціонера з можливими несправностями або пошкодженнями.
- ⊖ Жодним чином не змінюйте характеристики пристрою.
- ⊖ Не встановлюйте пристрій у середовищах, де повітря може містити газ, нафту чи сірку, або поблизу джерел тепла.
- ⊖ Цей пристрій не призначений для використання особами (включно з дітьми) з обмеженими фізичними, сенсорними чи розумовими здібностями, або браком досвіду чи знань, якщо вони не перебувають під наглядом або не проведено інструктаж щодо використання пристрою особою, яка відповідає за їхню безпеку.
- ⊖ Не залазьте на пристрій і не ставте на нього важкі чи гарячі предмети.
Не залишайте двері та вікна відкритими надовго під час роботи кондиціонера.
- ⊖ Не спрямовуйте потік повітря на рослини чи тварин.
- ⊖ Тривалий прямиий потік холодного повітря кондиціонера може негативно вплинути на рослини та тварин.

- ⊖ Якщо електрична ізоляція пошкоджена, це може призвести до ураження електричним струмом.
- ⊖ Не залазьте на зовнішній блок і не ставте на нього будь-які предмети.
- ⊖ Ніколи не вставляйте палицю чи інші предмети в пристрій. Це може призвести до травми.
- ⊖ Слідкуйте за дітьми, щоби переконатися, що вони не грають із пристроєм.
- ⊖ Якщо шнур живлення пошкоджено, його має замінити виробник, його сервісний агент або особа з аналогічною кваліфікацією, щоб уникнути небезпеки.

НАЙМЕНУВАННЯ ДЕТАЛЕЙ

ВНУТРІШНІЙ БЛОК	
№	Назва
1	Передня панель
2	Повітряний фільтр
3	Опціональний фільтр (якщо встановлено)
4	LED-дисплей
5	Приймач сигналу
6	Кришка клемної колодки
7	Генератор іонізатора (якщо встановлено)
8	Дефлектори
9	Аварійна кнопка
10	Шильд внутрішнього блока (положення довільне)
11	Направляючі жалюзі
12	Пульт керування

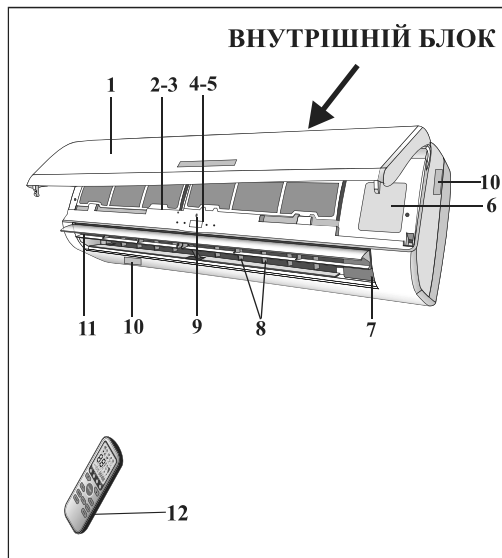

ЗОВНІШНІЙ БЛОК	
№	Назва
13	Решітка для випуску повітря
14	Шильд зовнішнього блока
15	Кришка клемної колодки
16	Газовий клапан
17	Рідинний клапан

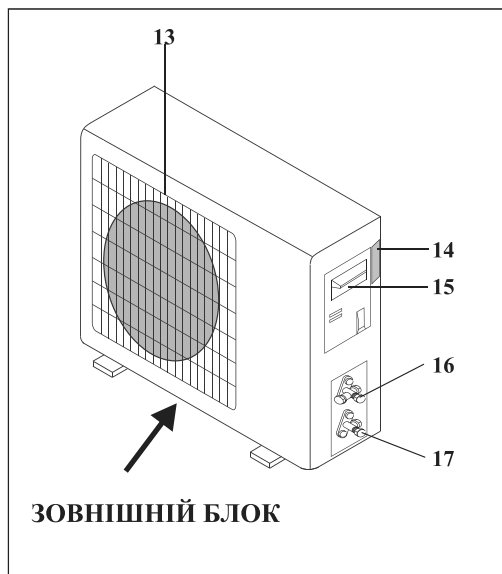

Примітка: наведені вище малюнки призначені лише для простої схеми пристрою та можуть не відповідати зовнішньому вигляду придбаних пристроїв.

ДИСПЛЕЙ ВНУТРІШНЬОГО БЛОКА

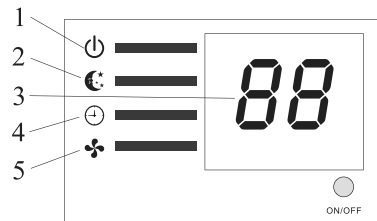
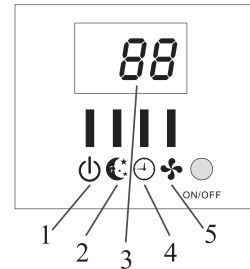
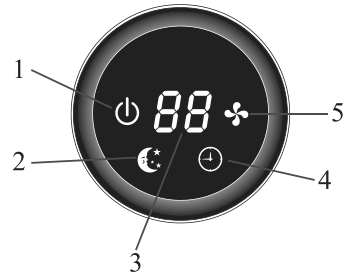
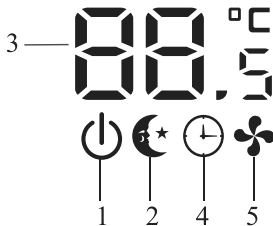
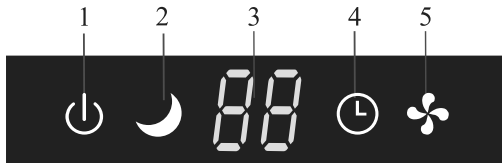
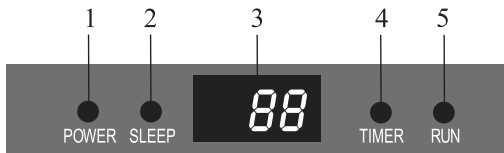

№	LED		Функція
1	POWER	⏻	Символ з'являється, коли пристрій увімкнено
2	SLEEP	🌙	Режим сну
3	Дисплей температури (якщо є) / код помилки	88	(1) Світиться під час роботи таймера, коли працює кондиціонер; (2) Відображає код несправності, коли виникає несправність.
4	TIMER	⌚	Світиться під час роботи таймера.
5	RUN	🌀	Символ з'являється, коли пристрій увімкнено, і зникає, коли вимикають.



Форма та положення перемикачів та індикаторів можуть відрізнятися залежно від моделі, але їхня функція однакова.

АВАРІЙНА ФУНКЦІЯ ТА АВТОМАТИЧНИЙ ПЕРЕЗАПУСК

ФУНКЦІЯ АВТОПЕРЕЗАПУСКУ

Виробник попередньо налаштував функцію автоматичного перезапуску пристрою. У разі раптового збою живлення модуль запам'ятовує умови налаштування перед збоєм живлення. Коли живлення відновлюється, пристрій автоматично перезапускається зі збереженням усіх попередніх налаштувань завдяки функції пам'яті. Щоби вимкнути функцію автоматичного перезапуску, виконайте такі дії:

1. Вимкніть кондиціонер на пульті керування та з мережі.
2. Натисніть аварійну кнопку, тим часом підключіть його.
3. Продовжуйте натискати аварійну кнопку понад 10 с, доки не почуєте чотири короткі звукові сигнали пристрою. Функція автоматичного перезапуску вимкнено.

Щоб увімкнути функцію автоматичного перезапуску, виконайте ту саму процедуру, доки не почуєте три короткі звукові сигнали пристрою.

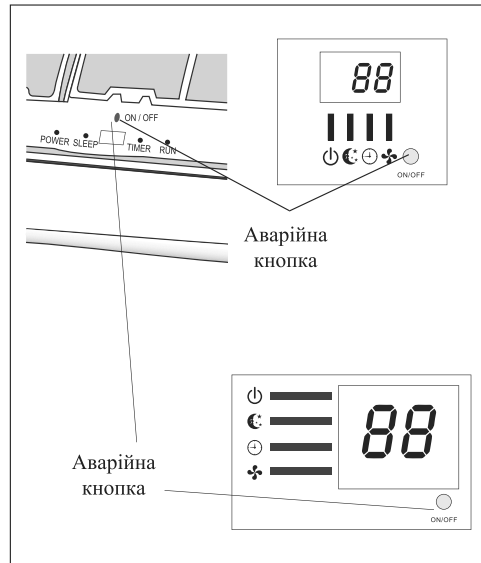

АВАРІЙНА ФУНКЦІЯ

Якщо пульт дистанційного керування не працює або потрібне технічне обслуговування, виконайте такі дії:

Відкрийте та підніміть передню панель під кутом, щоби дістатися до аварійної кнопки.

1. Одне натискання аварійної кнопки (один звуковий сигнал) призведе до примусового ОХОЛОДЖЕННЯ.
2. Дворазове натискання аварійної кнопки протягом 3 с (два звукові сигнали) призведе до примусового режиму НАГРІВАННЯ.
3. Щоби вимкнути пристрій, потрібно повторно натиснути на кнопку (один довгий звуковий сигнал).
4. Після 30 хв примусової роботи кондиціонер автоматично почне працювати в режимі 23°C охолодження, автоматична швидкість вентилятора.

Функцію I FEEL описано на сторінці 22.

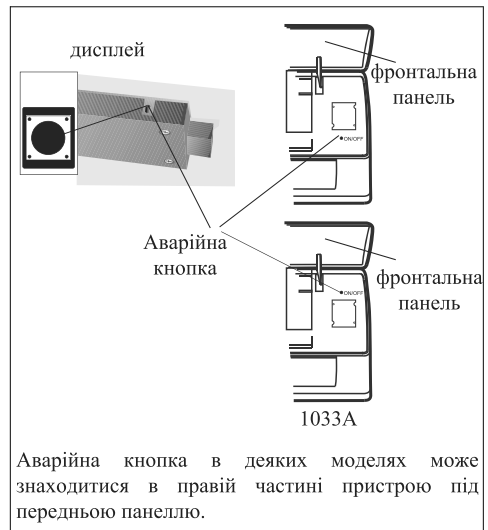

Аварійна кнопка в деяких моделях може знаходитися в правій частині пристрою під передньою панеллю.



Форма та положення аварійної кнопки можуть відрізнятися залежно від моделі, але їхнє з'єднання однакове.

Примітка: зовнішній статичний тиск теплових насосів становить 0 Па для всіх моделей.

ПУЛЬТ ДИСТАНЦІЙНОГО КЕРУВАННЯ

№	LED	Функція
1		Щоби увімкнути або вимкнути кондиціонер.
2	OPTION	Щоби увімкнути або вимкнути додаткову функцію (перевірте табл. нижче).
3		Щоби зменшити температуру, встановити час або вибрати функцію.
4		Щоби збільшити температуру, встановити час або вибрати функцію.
5	GEN	Щоб увімк/вимк функцію GEN, яка дає змогу пристрою працювати на встановленому рівні струму, виконайте цикл, як показано нижче OFF → L3 → L2 → L1
	ECO	Щоб увімкнути/вимкнути функцію ECO.
6	TURBO	Щоб увімкнути/вимкнути функцію, яка дає змогу пристрою досягти встановленої температури у найкоротший час.
7	MODE	Вибір режиму роботи (AUTO COOL DRY FAN HEAT).
8	FAN	Щоби вибрати швидкість вентилятора авто/вимкнення звуку/низька/середня низька/середня/середня висока/висока/турбо, виконайте цикл, як показано нижче. Flashing
9		Щоби зупинити або почати рух жалюзі з горизонтальними заслінками або встановити бажаний напрямок потоку повітря вгору/вниз.
10		Щоб зупинити або почати рух жалюзі вертикальних дефлекторів або встановити бажаний напрямок потоку повітря вліво/вправо.

ON/OFF	Режим	Функція
ON	AUTO	TIMER DISPLAY HEALTH 1 FEEL 8°C H
	COOL	TIMER DISPLAY HEALTH SLEEP MILDEW I FEEL 8°C H
	DRY	TIMER DISPLAY HEALTH MILDEW I FEEL 8°C H
	FAN	TIMER DISPLAY HEALTH 1 FEEL 8°C H
	HEAT	TIMER DISPLAY HEALTH SLEEP I FEEL 8°C H
OF	AUTO	CLEAN TIMER DISPLAY HEALTH I FEEL 8°C H
	COOL	CLEAN TIMER DISPLAY HEALTH SLEEP MILDEW I FEEL
	DRY	CLEAN TIMER DISPLAY HEALTH MILDEW I FEEL 8°C H
	FAN	CLEAN TIMER DISPLAY HEALTH I FEEL 8°C H
	HEAT	CLEAN TIMER DISPLAY HEALTH SLEEP I FEEL 8°C H



Ви почуєте звуковий сигнал, коли натиснете на такі кнопки або виберете такі додаткові функції:



(Додаткова функція: КОМФОРТНЕ ОХОЛОДЖЕННЯ повітряним потоком)

ЗДОРОВ'Я (додаткова функція: генерувати іонізатор)



(Додаткова функція: КОМФОРТНИЙ НАГРІВ повітряним потоком)



(кнопка: ПЕРЕКЛЮЧЕННЯ ВЛІВО/ВПРАВО)

(Додаткова функція: Нагрів)

flashing

(додаткова функція: ширококутне подавання повітря)

ПУЛЬТ ДИСТАНЦІЙНОГО КЕРУВАННЯ

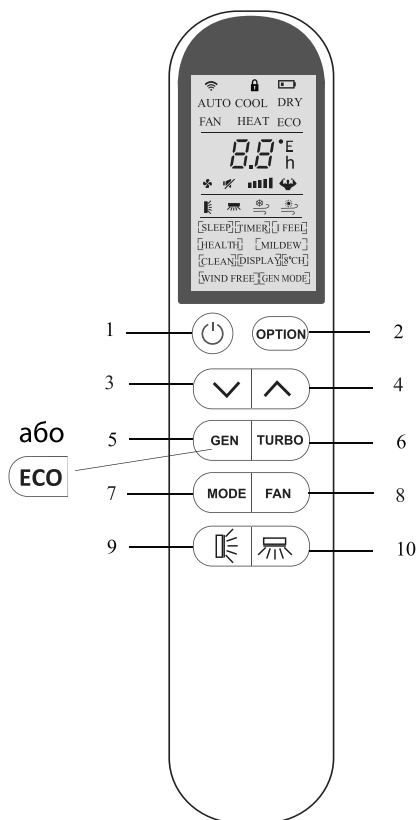

⚠ Ви почуєте звуковий сигнал, коли натиснете на такі кнопки або виберете такі додаткові функції:

 (Додаткова функція: КОМФОРТНЕ ОХОЛОДЖЕННЯ повітряним потоком)

 (Додаткова функція: КОМФОРТНИЙ НАГРІВ повітряним потоком)

[] (Додаткова функція: Нагрів)

ЗДОРОВ'Я (додаткова функція: генерувати іонізатор)

 (кнопка: ПЕРЕКЛЮЧЕННЯ ВЛІВО/ВПРАВО)

flashing  (додаткова функція: ширококутне подавання повітря)

ПУЛЬТ ДИСТАНЦІЙНОГО КЕРУВАННЯ

ДИСПЛЕЙ пульта дистанційного керування. Значення символів на рідкокристалічному дисплеї

№	Символ	Значення
1		Єдиний індикатор
2		Індикатор функції блокування від дітей
3		Індикатор заряду батареї
4	AUTO	Індикатор функції Auto
5	COOL	Індикатор режиму Cooling
6	DRY	Індикатор режиму Dry
7	FAN	Індикатор режиму Fan
8	HEAT	Індикатор режиму Heating
9	GEN	Індикатор режиму GEN
10	23h [TIMER]	Індикатор таймеру
11	28°C	Індикатор температури
12		Індикатор швидкості вентилятора: Авто/низький/середній-низький/середній/середній високий/високий
13		Індикатор вимкнення звуку
14		Індикатор режиму TURBO
15		Індикатор кута повороту закрилки
16		Індикатор кута повороту дефлектора
17		Індикатор потоку охолоджуючого повітря
18		Комфортний індикатор нагріву повітря
19		Індикатор додаткових функцій



Ви почуєте звуковий сигнал, коли натиснете на такі кнопки або виберете такі додаткові функції:



(Додаткова функція: КОМФОРТНЕ ОХОЛОДЖЕННЯ повітряним потоком)

ЗДОРОВ'Я (додаткова функція: генерувати іонізатор)



(Додаткова функція: КОМФОРТНИЙ НАГРІВ повітряним потоком)



(кнопка: ПЕРЕКЛЮЧЕННЯ ВЛІВО/ВПРАВО)



(Додаткова функція: Нагрів)



(додаткова функція: ширококутне подавання повітря)

ПУЛЬТ ДИСТАНЦІЙНОГО КЕРУВАННЯ

Заміна батарей

Зніміть кришку акумулятора із задньої частини пульта дистанційного керування, посунувши її в напрямку стрілки.

Встановіть батареї у напрямку (+ і -), показаному на пульті дистанційного керування. Знову встановіть кришку акумулятора, посунувши її на місце.

⚠ Використовуйте 2 батареї: LRO 3 AAA (1,5 В). Не використовуйте акумуляторні батареї. Замініть старі батареї на нові такого ж типу, коли дисплей не світиться. Не викидайте батареї як несортвані міські відходи. Необхідно окремо збирати такі відходи для спеціальної обробки.

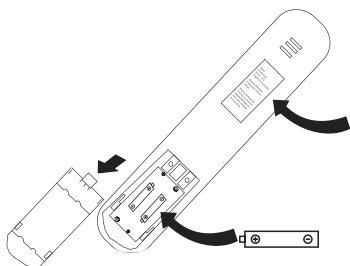

Примітка Блокування від дітей:

натисніть \vee і \wedge разом, щоб активувати.

ВВІМКНЕННЯ / ВИМКНЕННЯ дисплея: довго утримуйте кнопку ECO.

Вийміть батарейки, щоб уникнути витоку, якщо ви не користуватиметеся пристроєм тривалий час.

Коли вперше вставляєте батарейки до пульта дистанційного керування

або змінюєте їх, ви можете запрограмувати пульт дистанційного керування лише на охолодження

або охолодження та нагрівання.

1. Утримуйте кнопку MODE протягом 5 с, щоб перейти в режим зміни протягом 3 хв;
2. Натисніть кнопку MODE, щоб змінити COOL або HEAT.

ПРИМІТКА. Якщо налаштувати пульт дистанційного керування в режим охолодження, неможливо буде активувати функцію обігріву в моделях з тепловим насосом. Потрібно буде вийняти батарейки та повторити процедуру, описану вище.

⚠ Коли вперше вставляєте батарейки до пульта дистанційного керування або змінюєте їх, ви можете запрограмувати функцію перемикання відображення температури між $^{\circ}\text{C}$ та $^{\circ}\text{F}$.

1. Утримуйте кнопку TURBO протягом 5 с, щоб увійти в режим зміни протягом 3 хв;
2. Натисніть кнопку TURBO, щоб змінити між $^{\circ}\text{C}$ та $^{\circ}\text{F}$

1. Спрямуйте пульт дистанційного керування на кондиціонер.
2. Переконайтеся, що між пультом дистанційного керування та приймачем сигналу у внутрішньому блоці немає жодних предметів.
3. Ніколи не залишайте пульт дистанційного керування під сонячними променями.
4. Тримайте пульт дистанційного керування на відстані принаймні 1 м від телевізора чи інших електроприладів.



ІНСТРУКЦІЯ З ВИКОРИСТАННЯ

Повітря, що всмоктує вентилятор, надходить з решітки і проходить через фільтр, потім охолоджується/ осушується або нагрівається через теплообмінник.

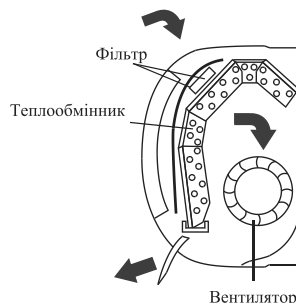

Напрямок виходу повітря регулюється вгору та вниз з допомогою заслінок і вручну переміщується вправо та вліво з допомогою вертикальних дефлекторів. Для деяких моделей вертикальні дефлектори також можуть керуватися двигуном.



РЕГУЛЮВАННЯ ПОВІТРЯНОГО ПОТОКУ

«ГОЙДАЛКАМИ».

1. Натисніть кнопку  щоб активувати «клапан».

(1) Якщо часовий інтервал натискання - 2 с коливання відбуватимуться як показано далі:    deactivate



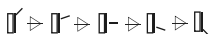

(2) Якщо довго натискати на кнопку, діапазон кута повороту горизонтальної заслінки змінюватиметься, як показано нижче:



(3) Якщо інтервал часу натискання перевищує 2 с, його буде деактивовано. Потік повітря буде спрямовано поперемінно згори вниз, для того щоби гарантувати рівномірну дифузію повітря в кімнаті.

1. Натисніть кнопку  для активації моторизованих дефлекторів.

(1) Якщо часовий інтервал натискання становить 2 с, коливання відбуватиметься

так:    ^{flashing}  deactivate

(2) Якщо довго натискати на кнопку  коливання відбуватиметься так:



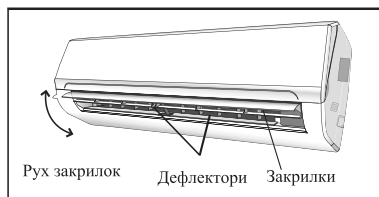

(3) Якщо інтервал часу натискання перевищує 2 с, потік повітря буде по чергово спрямований зліва направо (додаткова функція, залежить від моделі).

Дефлектори встановлюють вручну і розташовують під заслінками. Вони дають змогу спрямовувати потік повітря вправо або вліво.



 Це налаштування необхідно виконувати, коли прилад вимкнено.

 Ніколи не встановлюйте клапани вручну, делікатний механізм може бути серйозно пошкоджений!

 Ніколи не тикайте пальцями, палицями чи іншими предметами в вентиляційні отвори для входу або випуску повітря. Такий випадковий контакт може спричинити непередбачувану шкоду або травму.

ІНСТРУКЦІЯ З ВИКОРИСТАННЯ

РЕЖИМ ОХОЛОДЖЕННЯ

COOL

Завдяки функції охолодження кондиціонер охолоджує приміщення і водночас знижує вологість повітря.

Щоб активувати функцію охолодження (COOL), натисніть кнопку MODE, поки на дисплеї не з'явиться символ COOL.

Функцію охолодження активують з допомогою кнопки \vee або \wedge за температури, нижчої за кімнатну.

Щоб оптимізувати роботу кондиціонера, відрегулюйте температуру (1), швидкість (2) і напрямок повітряного потоку (3), натиснувши на відповідну кнопку.

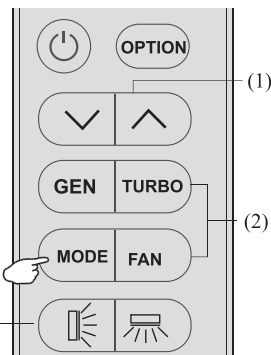

РЕЖИМ ОБІГРІВУ

HEAT

Завдяки функції обігріву кондиціонер обігріває приміщення.

Щоб активувати функцію нагріву (HEAT), натисніть кнопку MODE до появи символу HEAT на дисплеї. З допомогою кнопки \vee або \wedge встановіть температуру вище за кімнатну.

Щоб оптимізувати роботу кондиціонера, відрегулюйте температуру (1), швидкість (2) і напрямок повітряного потоку (3), натиснувши на відповідну кнопку.

У режимі обігріву пристрій може автоматично активувати цикл розморожування, необхідний для очищення інею з конденсатора, щоби відновити його функцію теплообміну. Ця процедура зазвичай триває 2-10 хв, під час розморожування, вентилятор внутрішнього блоку зупиняється.

Після розморожування він автоматично вмикає режим НАГРІВАННЯ.

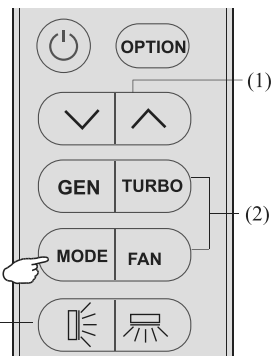

РЕЖИМ ОСУШЕННЯ

DRY

Завдяки цій функції знижується вологість повітря, щоби зробити кімнату комфортнішою.

Щоби встановити режим DRY, натискайте MODE, доки на дисплеї не з'явиться DRY. Автоматичну функцію чергування циклів охолодження та вентилятора ввімкнено.

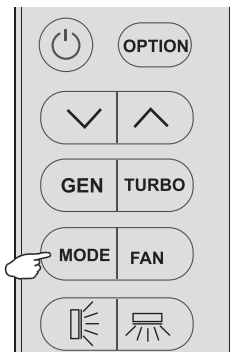

ІНСТРУКЦІЯ З ВИКОРИСТАННЯ

РЕЖИМ ВЕНТИЛЯТОР А (не кнопка ВЕНТИЛЯТОРА)

FAN

Кондиціонер працює тільки на вентиляції.

Щоб установити режим FAN, натискайте MODE, доки на дисплеї не з'явиться ВЕНТИЛЯТОР.

Щоб оптимізувати роботу кондиціонера, відрегулюйте температуру (1), швидкість (2) і напрямок повітряного потоку (3), натискаючи на зазначені кнопки.

АВТОМАТИЧНИЙ РЕЖИМ

AUTO

Автоматичний режим

Щоб увімкнути режим роботи AUTO, натисніть кнопку MODE на пульті дистанційного керування, поки на дисплеї не з'явиться символ AUTO.

У режимі AUTO режим роботи буде встановлено автоматично відповідно до кімнатної температури.

Щоб оптимізувати роботу кондиціонера, відрегулюйте температуру (1), швидкість (2) і напрямок повітряного потоку (3), натискаючи на зазначені кнопки.

Функція DISPLAY (дисплей у приміщенні)

DISPLAY

Ввімкнути/вимкнути світлодіодний дисплей на панелі.

Натисніть спочатку OPTION, виберіть Display, натисніть \vee або \wedge доки символ Display не почне блимати. Натисніть OPTION ще раз, щоб увімкнути функцію і на дисплеї з'явиться Display. Зробіть це ще раз, щоб вимкнути цю функцію.

Функція SLEEP

SLEEP

Натисніть OPTION, виберіть SLEEP, натисніть \vee або \wedge доки символ SLEEP не почне блимати. Натисніть OPTION ще раз, щоб увімкнути функцію і на дисплеї з'явиться SLEEP. Зробіть це ще раз, щоб вимкнути цю функцію. Після 10 год роботи в сплячому режимі кондиціонер повернеться до попередньо встановленого режиму.

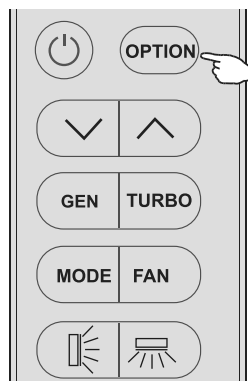
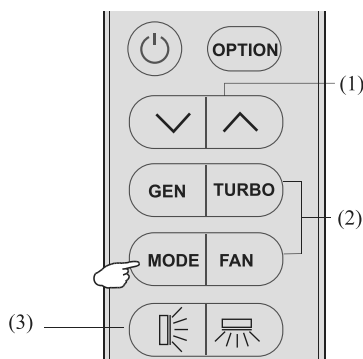

ІНСТРУКЦІЯ З ВИКОРИСТАННЯ

Функція GEN (опціонально)

GEN

Кондиціонер працює в режимі GEN

У режимі GEN ви можете вибрати поточний рівень пристрою. У цьому режимі є три рівні (L1, L2, L3), струм збільшується по черзі.

Щоб увімкнути функцію GEN, натисніть на кнопку GEN, і поточний рівень пристрою змінюватиметься, як показано нижче. OFF → L3 → L2 → L1

Щоб скасувати цю функцію, натискайте кнопку GEN, доки на дисплеї не з'явиться код OFF.

* Якщо на внутрішньому блоці відображається «0A», використовуйте пульт дистанційного керування, щоби підняти робоче передавання режиму GEN, і компресор перезапуститься після зупинки на 3 хв.

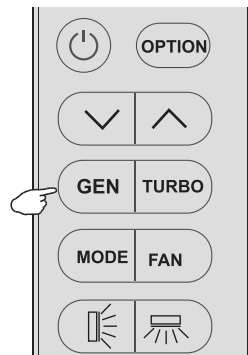

Функція ECO

ECO

У цьому режимі пристрій автоматично встановлює роботу для досягнення економії енергії.

1. Натисніть кнопку «ON / OFF», щоб увімкнути пристрій і вибрати режим ОХОЛОДЖЕННЯ / НАГРІВАННЯ.
2. Натисніть на кнопку «ECO», пристрій запрацює в режимі ECO.
3. Повторне натискання кнопки «ECO» призведе до скасування режиму. «ECO» більше не буде відображатися на РК-екрані.

ПРИМІТКА: Функція «ECO» доступна в режимах ОХОЛОДЖЕННЯ та ОБІГРІВ.

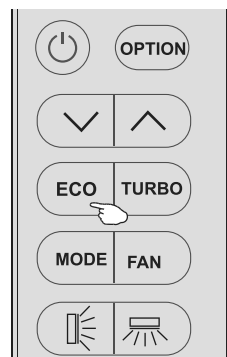

Функція TURBO



Щоб увімкнути функцію TURBO, натисніть кнопку TURBO або кнопку FAN, доки на дисплеї не з'явиться символ ⚡

Щоби скасувати цю функцію, натисніть FAN, щоби змінити швидкість вентилятора, або знову натисніть на кнопку TURBO.

У режимі AUTO/HEAT/COOL/FAN, коли вибираєте функцію TURBO, вона використовуватиме найпотужніший рівень вентилятора для сильного повітряного потоку.

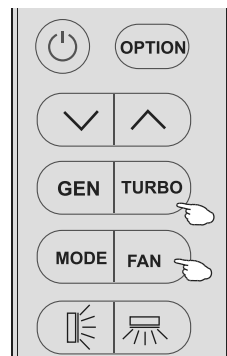

ІНСТРУКЦІЯ З ВИКОРИСТАННЯ

Функція TIMER

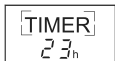

Для налаштування автоматичного вмикання/вимикання кондиціонера.

Налаштування/зміна/скасування таймера:

1. Натисніть OPTION, виберіть TIMER, натиснувши кнопку \vee чи \wedge , доки символ TIMER не почне блимати;
2. Натисніть OPTION ще раз, символ, наприклад, $5.5h$ і TIMER блиматиме;
3. Щоб встановити або змінити таймер:
 - (1) Натисніть кнопку \vee чи \wedge , щоби встановити очікуваний таймер (збільшення або зменшення з півгодинними інтервалами), символи h і ТАЙМЕР блимають.
 - (2) Натисніть OPTION або зачекайте 5 с без будь-яких операцій, щоби підтвердити таймер, на дисплеї з'явиться попередньо встановлений таймер, наприклад $5.5h$, і символ TIMER.
4. Для скасування таймера (якщо ТАЙМЕР увімкнено). Повторіть крок 1, крок 2, потім натисніть OPTION або зачекайте 5 с без будь-яких операцій, щоб скасувати таймер.

Примітка:

Усю операції потрібно виконати протягом 5 с, інакше обробку буде скасовано.

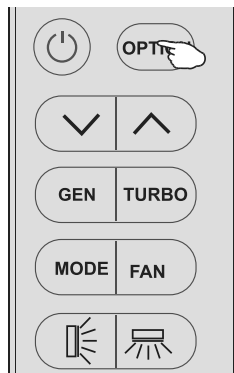

Функція I FEEL (опціонально)



Натисніть спочатку OPTION, виберіть I FEEL, натискайте кнопку \vee чи \wedge , доки символ I FEEL не почне блимати; Натисніть OPTION ще раз, щоб активувати функцію I FEEL, і на дисплеї з'явиться напис FEEL.

Зробіть це ще раз, щоби вимкнути цю функцію.

З цією функцією пульт дистанційного керування вимірює температуру в його поточному місці та надсилає цей сигнал 7 разів протягом 2 год до кондиціонера, щоби дати змогу кондиціонеру оптимізувати температуру навколо вас і забезпечити максимальний комфорт.

Він автоматично вимкнеться за 2 год.

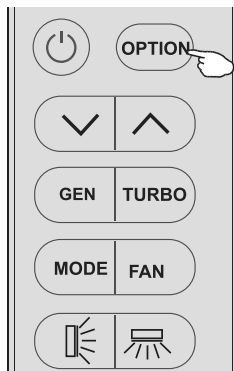

ІНСТРУКЦІЯ З ВИКОРИСТАННЯ

Функція MILDEW (опціонально)

MILDEW

Натисніть спочатку OPTION, виберіть MILDEW, натискайте кнопку \vee чи \wedge , доки символ MILDEW не почне блимати. Натисніть OPTION ще раз, щоб активувати функцію MILDEW, і на дисплеї з'явиться напис MILDEW.

Зробіть це ще раз, щоби вимкнути цю функцію.

Ця функція дає можливість кондиціонеру продувати повітряний потік протягом приблизно 15 хв, щоби висушити внутрішні частини пристрою, щоби уникнути цвілі, коли кондиціонер вимкнений.

Примітка: функція MILDEW доступна лише в режимі DRY/ COOLING

Функція SELF-CLEAN (опціонально)

CLEAN

Натисніть спочатку OPTION, виберіть CLEAN, натискайте кнопку \vee чи \wedge , доки символ CLEAN не почне блимати. Натисніть OPTION ще раз, щоб активувати функцію CLEAN, і на дисплеї з'явиться напис CLEAN.

1. Завдяки цій функції накопичений бруд, бактерії тощо з видаляються з випарника.
2. Функція працюватиме приблизно 30 хв.
3. Якщо під час використання цієї функції є певний шум, це є нормальним, оскільки пластикові матеріали розширюються від тепла та стискаються від холоду.
4. Щоб уникнути певних функцій захисту безпеки, пропонуємо використовувати цю функцію за таких умов довілля.

Внутр. блок	Темп.<30 °C
Зовн. блок	5 °C <Темп.<30 °C

5. Пропонуємо скористатися цією функцією кожні 3 місяці.

8 °C функція обігріву (опціонально)

8 °C H

Можна встановити в режимі Охолодження/Обігрів/Осушення/Вентилятор/Авто, але для його активації потрібно вимкнути пристрій.

1. Натисніть спочатку OPTION, виберіть 8°C, натискайте кнопку \vee чи \wedge доки символ 8°C не почне блимати. Натисніть OPTION ще раз, щоб активувати функцію 8°C, і на дисплеї з'явиться напис 8°C.
2. Якщо кондиціонер перебуває в режимі очікування, ця функція дає змогу йому автоматично починати обігрів, якщо температура в приміщенні дорівнює або нижча за 8°C, він повернеться до режиму очікування, якщо температура дорівнює або перевищує 18°C.

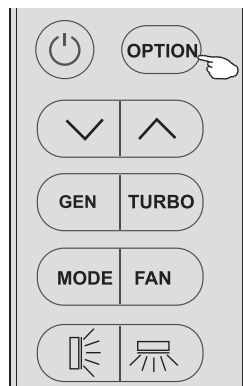

ЗАХИСТ

Кондиціонер запрограмовано на комфортні та відповідні умови проживання, якщо його використовують в нестандартному середовищі, як показано нижче, можуть спрацювати певні функції безпеки.

Для моделей з кліматичними умовами T1:

№	Режим	Температура навколишнього середовища
1	Обігрів	Зовнішня температура вище 24 °C
		Зовнішня температура нижче -7 °C
		Температура приміщення вище 27 °C
2	Охолодження	Зовнішня температура вище 52 °C
		Температура приміщення нижче 21 °C
3	Осушення	Температура приміщення нижче 18 °C

Для моделей з кліматичними умовами T3 (тропічні):

№	Режим	Температура навколишнього середовища
1	Обігрів	Зовнішня температура вище 24 °C
		Зовнішня температура нижче -7 °C
		Температура приміщення вище 27 °C
2	Охолодження	Зовнішня температура вище 52 °C
		Температура приміщення нижче 21 °C
3	Осушення	Температура приміщення нижче 18 °C

 *Пристрій не працює відразу, якщо його ввімкнути після аварійного вимкнення або зміни, зробленої під час роботи. Це норма самозахисту, потрібно почекати приблизно 3 хвилини*

ІНСТРУКЦІЯ ЗІ ВСТАНОВЛЕННЯ. ВАЖЛИВІ ЗАУВАЖЕННЯ

■ ВАЖЛИВІ ЗАУВАЖЕННЯ

- Кондиціонер, який ви придбали, повинен встановлювати кваліфікований спеціаліст, а «Посібник зі встановлення» використовує тільки такий спеціаліст із монтажу! Специфікації зі встановлення мають відповідати нашим правилам післяпродажного обслуговування.
- Під час заповнення горючим холодоагентом будь-які ваші грубі дії можуть спричинити серйозні травми людей чи об'єктів.
- Після завершення монтажу необхідно провести перевірку на герметичність. Перед технічним обслуговуванням або ремонтом кондиціонера, який використовує горючий холодоагент, обов'язково необхідно провести перевірку щодо безпеки, щоби переконатися, що ризик пожежі зведено до мінімуму.
- Необхідно працювати з пристроєм відповідно до встановленої процедури, щоби гарантувати, що будь-який ризик, який виникає через горючий газ або пари під час роботи, буде зведено до мінімуму.
- Вимоги до загальної ваги заповненого холодоагенту та площі приміщення, яке буде обладнано, зазначені у наступних таблицях 1 та 2.



ІНСТРУКЦІЯ ЗІ ВСТАНОВЛЕННЯ. ВАЖЛИВІ ЗАУВАЖЕННЯ

■ МАКСИМАЛЬНА ЗАПРАВКА ТА НЕОБХІДНА МІНІМАЛЬНА ПЛОЩА ПІДЛОГИ

- Кондиціонер, який ви придбали, повинен встановлювати кваліфікований спеціаліст, а «Посібник зі встановлення» використовує тільки такий спеціаліст із монтажу! Специфікації зі встановлення мають відповідати нашим правилам післяпродажного обслуговування.
- Під час заповнення горючим холодоагентом будь-які ваші грубі дії можуть спричинити серйозні травми людей чи об'єктів.
- Після завершення монтажу необхідно провести перевірку на герметичність. Перед технічним обслуговуванням або ремонтом кондиціонера, який використовує горючий холодоагент, обов'язково необхідно провести перевірку щодо безпеки, щоби переконатися, що ризик пожежі зведено до мінімуму.
- Необхідно працювати з пристроєм відповідно до встановленої процедури, щоби гарантувати, що будь-який ризик, який виникає через горючий газ або пари під час роботи, буде зведено до мінімуму.
- Вимоги до загальної ваги заповненого холодоагенту та площі приміщення, яке буде обладнано, зазначені у наступних таблицях 1 та 2.

$$m_{\text{макс}} = 2,5 \times (\text{НМЗ})^{(5/4)} \times h_0 \times (A)^{1/2}$$

або необхідна мінімальна площа підлоги $A_{\text{мін}}$, необхідна для встановлення пристрою з повною величиною заправки холодоагентом M (кг), повинна відповідати значенню:

$$A_{\text{мін}} = (M / (2,5 \times (\text{НМЗ})^{(5/4)} \times h_0))^2$$

де:

$m_{\text{макс}}$ – максимально допустима кількість холодоагенту при розміщенні пристрою в приміщенні, кг;

M – кількість холодоагенту, заправленого в систему, кг;

$A_{\text{мін}}$ – мінімальна площа підлоги в приміщенні, необхідна для того, щоб у цьому приміщенні можна було встановити пристрій, м^2 ;

A – площа підлоги в приміщенні, м^2 ;

НМЗ – нижня межа займання, $\text{кг}/\text{м}^3$;

h_0 – висота вивільнення, вертикальна відстань від підлоги до точки вивільнення при встановленні пристрою, м;

$h_0 = (h_{\text{inst}} + h_{\text{rel}})$ або 0,6 м залежно від того, що більше;

h_{rel} – зміщення вивільнення від нижньої частини пристрою до точки вивільнення, м;

h_{inst} – висота монтажу пристрою, м.

Рекомендована висота монтажу:

0,0 м – при розміщенні на підлозі;

1,0 м – при монтажі на вікні;

1,8 м – при монтажі на стіні;

2,2 м – при монтажі на стелі.

Якщо мінімальна висота монтажу, вказана виробником, перевищує рекомендовану висоту монтажу, тоді виробник повинен додатково вказати $A_{\text{мін}}$ і $m_{\text{макс}}$ для рекомендованої висоти монтажу. Пристрій може мати кілька рекомендованих значень висоти монтажу. У цьому випадку повинні бути надані розрахунки $A_{\text{мін}}$ і $m_{\text{макс}}$ для всіх застосованих рекомендованих значень висоти монтажу. Для пристроїв, що обслуговують одне або кілька приміщень із системою повітроводів, у якості h_0 потрібно використовувати найнижчий отвір з'єднання повітроводу з кожним приміщенням, що кондиціонується, або будь-який отвір внутрішнього блоку більше 5 см^2 у найнижчому положенні по відношенню до приміщення. Однак значення h_0 не повинно бути менше 0,6 м. $A_{\text{мін}}$ розраховується як функція висоти отвору повітроводу, що веде в ці приміщення, і кількості холодоагенту для приміщень, куди може надходити холодоагент, що витік, з урахуванням того, де розташований пристрій. Усі приміщення повинні мати площу підлоги більше за $A_{\text{мін}}$.

ПРИМІТКА 1. Цю формулу не можна використовувати для холодоагентів менше 42 кг/кмоль .

ПРИМІТКА 2. Деякі приклади результатів розрахунків за наведеною вище формулою наведені в таблицях 1-1 і 1-2.

ПРИМІТКА 3. Для пристроїв із заводською герметизацією для розрахунку $A_{\text{мін}}$ можна використовувати кількість заправки холодоагенту, вказану на паспортній табличці на самому пристрої.

ПРИМІТКА 4. Для пристроїв, що заправляються на місці, розрахунок $A_{\text{мін}}$ може бути заснований на кількості холодоагенту установки, щоб не перевищувати встановлену заводом максимально допустиму кількість холодоагенту.

Максимально допустиму кількість холодоагенту при розміщенні пристрою в приміщенні та мінімальну площу підлоги, необхідну для встановлення пристрою, див. в «Інструкції з монтажу та експлуатації» пристрою. Інформацію про тип та кількість газу див. на відповідній етикетці на самому пристрої.

**Таблиця 1-1 Максимально допустима
кількість холодоагенту (кг)**

Тип холодоагенту	HM3 (кг/м ³)	Висота монтажу h ₀ (м)	Площа підлоги (м ²)						
			4	7	10	15	20	30	50
R32	0,306								
		0.6	0.68	0.90	1.08	1.32	1.53	1.87	2.41
		1.0	1.14	1.51	1.80	2.20	2.54	3.12	4.02
		1.8	2.05	2.71	3.24	3.97	4.58	5.61	7.24
		2.2	2.50	3.31	3.96	4.85	5.60	6.86	8.85
R290	0,038	0.6	0.05	0.07	0.08	0.10	0.11	0.14	0.18
		1.0	0.08	0.11	0.13	0.16	0.19	0.23	0.30
		1.8	0.15	0.20	0.24	0.29	0.34	0.41	0.53
		2.2	0.18	0.24	0.29	0.36	0.41	0.51	0.65

Таблиця 1-2 Мінімальна площа приміщення (м²)

Тип холодоагенту	HM3 (кг/м ³)	Висота монтажу h ₀ (м)	Кількість холодоагенту (кг) Мінімальна площа приміщення (м ²)						
			1.224	1.836	2.448	3.672	4.896	6.12	7.956
R32	0,306								
		0.6		29	51	116	206	321	543
		1.0		10	19	42	74	116	196
		1.8		3	6	13	23	36	60
		2.2		2	4	9	15	24	40
R290	0,038		0.152	0.228	0.304	0.456	0.608	0.76	0.988
		0.6		82	146	328	584	912	1541
		1.0		30	53	118	210	328	555
		1.8		9	16	36	65	101	171
		2.2		6	11	24	43	68	115

ІНСТРУКЦІЯ ЗІ ВСТАНОВЛЕННЯ. ВАЖЛИВІ ЗАУВАЖЕННЯ

■ Принципи безпеки монтажу

1. Безпека місця, де здійснюють монтаж.



Заборонені джерела відкритого вогню

2. Безпека виконання робіт



Не забувайте про статичну електрику



Необхідно носити захисний одяг та протистатичні рукавички



Не використовуйте мобільний телефон

- Детектор витoku холодоагенту
- Відповідне місце встановлення



Ліворуч схематичне зображення детектора витoku холодоагенту.

Будь ласка, зверніть увагу, що:

1. Приміщення для встановлення має бути добре провітрюваним.
2. У місцях встановлення й обслуговування кондиціонера з використанням холодоагенту R290 не повинно бути відкритого вогню, не повинні виконуватися роботи зі зварювання, заборонено палити, сушильних печей або будь-яких інших джерел тепла вище 370 °С, які можуть викликати відкритий вогонь. У місцях встановлення та обслуговування кондиціонера, який використовує холодоагент R32, не повинно бути відкритого вогню, не повинні виконуватися роботи зі зварювання, заборонено палити, сушильних печей чи будь-яких інших джерел тепла вище 548 °С, які можуть викликати відкритий вогонь.
3. Під час встановлення кондиціонера необхідно вжити відповідних протистатичних заходів, наприклад, одягнути протистатичний одяг та/або рукавички.
4. Необхідно вибрати місце, зручне для встановлення або обслуговування, де вхідні та вихідні отвори внутрішнього та зовнішнього блоків не оточені перешкодами та не розташовані поблизу будь-якого джерела тепла чи горючого та/або вибухонебезпечного середовища.

5. Якщо внутрішній блок зазнає витоку холодоагенту під час встановлення, необхідно негайно перекрити вентиль зовнішнього блоку, а весь персонал має вийти до повного витоку холодоагенту протягом 15 хв. Якщо виріб пошкоджено, його необхідно віднести назад на станцію технічного обслуговування. Забороняється зварювати трубку холодоагенту або виконувати інші дії самостійно.
6. Необхідно вибрати місце, де потік вхідного та вихідного повітря внутрішнього блоку буде рівномірним.
7. Необхідно уникати місць, де містяться інші електричні вироби, вилки та розетки.

ІНСТРУКЦІЯ ЗІ ВСТАНОВЛЕННЯ. ВАЖЛИВІ ЗАУВАЖЕННЯ

■ Спеціальні інструменти

Назва інструмента	Вимоги до використання
Мінівакуумний насос	Вибухозахищений вакуумний насос, який може забезпечити певну точність, а його ступінь вакууму має бути менше 10 Па.
Наповнювальний пристрій	Спеціальний вибухозахищений пристрій, який має певну точність, і відхилення його наповнення повинно бути менше 5 г.
Детектор протікань	Пристрій потрібно регулярно калібрувати. Річна швидкість витоку не повинна перевищувати 10 г.
Детектор оцінювання концентрації	<p>A) Місце технічного обслуговування повинно бути обладнано детектором оцінки концентрації горючого холодоагенту фіксованого типу та підключено до системи захисної сигналізації. Його похибка не повинна перевищувати 5 %.</p> <p>B) Місце встановлення має бути обладнане портативним детектором оцінки концентрації горючого холодоагенту, який може реалізовувати дворівневу звукову та візуальну сигналізацію. Його похибка не повинна перевищувати 10 %.</p> <p>C) Детектори оцінки концентрації потрібно регулярно калібрувати.</p> <p>D) Необхідно перевірити та підтвердити функції перед використанням детекторів оцінки концентрації.</p>
Манометр	<p>A) Манометр необхідно регулярно калібрувати.</p> <p>B) Манометр, який використовують для R410A, можна використовувати для холодоагенту R32.</p>
Вогнегасник	Під час встановлення та обслуговування кондиціонера необхідно мати при собі вогнегасник(и). На місці технічного обслуговування повинно бути два або кілька видів вогнегасників із сухим порошком, вуглекислим газом і піною, і такі вогнегасники потрібно розмішувати у визначених зручних місцях із відповідними етикетками.

ІНСТРУКЦІЯ ЗІ ВСТАНОВЛЕННЯ. ВАЖЛИВІ ЗАУВАЖЕННЯ

ВНУТРІШНІЙ БЛОК

- Встановіть внутрішній блок на міцну стіну, яка не піддається вібрації.
- Вхідні та вихідні отвори не повинні бути загороджені: повітря має продуватися по всій кімнаті
- Не встановлюйте пристрій поблизу джерел тепла, пари або горючого газу.
- Встановіть пристрій поблизу електричної розетки або підключіть до мережі.
- Не встановлюйте пристрій у місцях, де на нього потраплятиме пряме сонячне світло.
- Виберіть місце, де конденсат можна легко злити, і де пристрій легко підключити до зовнішнього блоку.
- Регулярно перевіряйте роботу пристрою та зарезервуйте необхідний простір, як показано на малюнку.
- Виберіть місце, звідки можна легко вийняти фільтр.

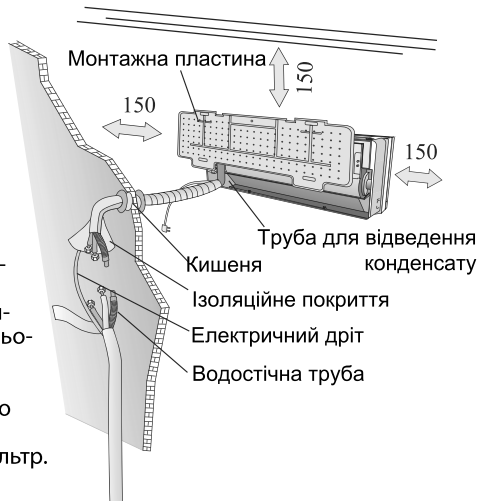

ЗОВНІШНІЙ БЛОК

- Не встановлюйте зовнішній блок поблизу джерел тепла, пари або горючого газу.
- Не встановлюйте пристрій у дуже вітряних або запилених місцях.
- Не встановлюйте пристрій там, де часто ходять люди. Виберіть місце, де вихід повітря та звук роботи не заважатимуть сусідам.
- Уникайте встановлення пристрою там, де він буде піддаватися впливу прямих сонячних променів (інакше використовуйте захист, якщо це необхідно, який не повинен заважати потоку повітря).
- Зарезервуйте простір, як показано на малюнку, щоби повітря вільно циркулювало.
- Встановіть зовнішній блок у безпечному та надійному місці.
- Якщо зовнішній блок піддається вібрації, помістіть гумові прокладки на ніжки блоку.

Мінімальний простір, який потрібно зарезервувати (мм), показано на малюнку



СХЕМА ВСТАНОВЛЕННЯ



Покупець повинен переконатися, що особа та/або компанія, яка встановлюватиме, обслуговуватиме чи ремонтуватиме цей кондиціонер, має кваліфікацію та досвід роботи з холодоагентами.

ІНСТРУКЦІЯ ЗІ ВСТАНОВЛЕННЯ ВНУТРІШНЬОГО БЛОКА

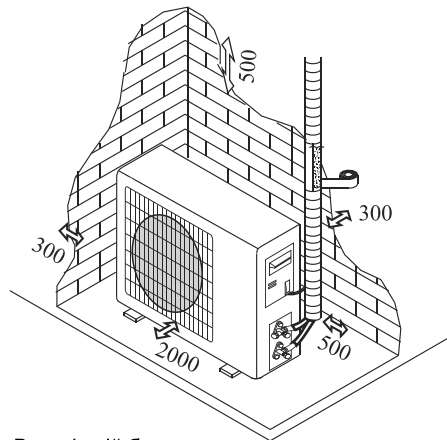
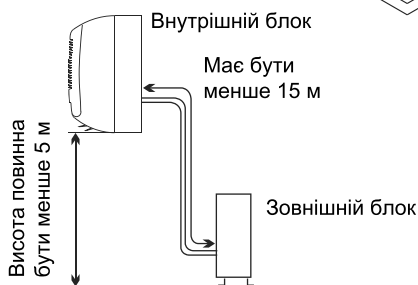
Перед початком монтажу визначтеся з розташуванням внутрішнього та зовнішнього блоків, враховуючи мінімальний простір, який необхідно відвести навколо блоків.

⚠ Не встановлюйте – кондиціонер у вологому приміщенні, наприклад, у ванній кімнаті чи пральні тощо.

⚠ Місце встановлення має становити 250 см або більше над підлогою.

Для встановлення виконайте такі дії:

Монтаж кронштейну

1. Завжди встановлюйте задню панель горизонтально та вертикально відповідно до показників рівня.
2. Просвердліть отвори глибиною 32 мм у валику для кріплення пластини.
3. Вставте пластикові дюбелі в отвір.
4. Закріпіть задню панель на стіні за допомогою саморізів, що є у комплекті.
5. Переконайтеся, що задню панель закріплено досить міцно, щоби витримати вагу.

Примітка: Форма монтажної пластини може відрізнятись від наведеної вище, але спосіб встановлення схожий.

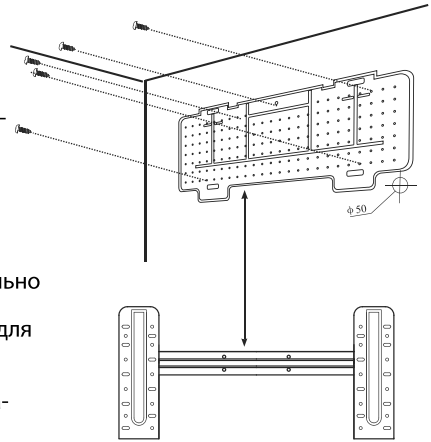

Свердління отвору в стіні для трубопроводу

1. Зробіть отвір для трубопроводу (Ф55) у стіні з невеликим ухилом вниз назовні.
2. Вставте муфту для трубопроводу в отвір, щоби запобігти пошкодженню з'єднувального трубопроводу та проводки під час проходження через отвір.

⚠ Отвір повинен мати нахил вниз, назовні.

Примітка: тримайте дренажну трубу вниз у напрямку до отвору, інакше може статися витік.

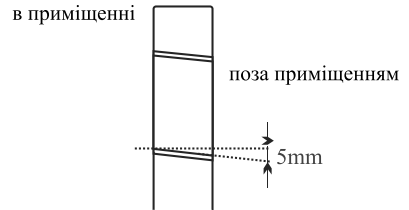

Електричне підключення --- внутрішній блок

1. Відкрийте передню панель.
2. Зніміть кришку, як показано на малюнку (викрутивши гвинт або зламавши гачки).
3. Для електричних з'єднань дивіться електричну схему в правій частині пристрою під передньою панеллю. Під'єднайте дроти kabіни до гвинтових клем, дотримуючись нумерації.
4. Використовуйте дрiт розміром, що відповідає споживаній електроенергії (див. паспортну таблицю на пристрою) і згідно з усіма поточними вимогами національного кодексу безпеки.

⚠ Кабель, що з'єднує зовнішній і внутрішній блоки, повинен бути придатним для зовнішнього використання.

⚠ Вилка кабелю має бути досяжною після встановлення пристрою, щоб її можна було витягти за потреби.

⚠ Необхідно забезпечити ефективне заземлення.

⚠ Якщо блок живлення пошкоджено, його має замінити авторизований сервісний центр.

Примітка: Додаткові дроти можуть бути підключені до основної плати внутрішнього блоку виробником відповідно до моделі без клемної колодки.

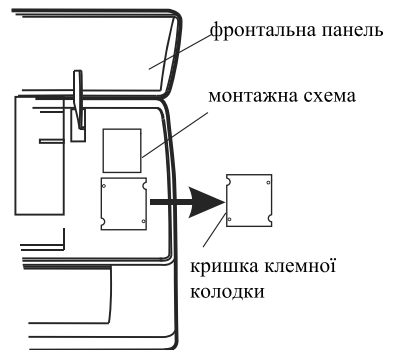

ІНСТРУКЦІЯ ЗІ ВСТАНОВЛЕННЯ ВНУТРІШНЬОГО БЛОКА

Підключення трубопроводу холодоагенту

Трубопровід можна прокласти в 3 напрямках, позначених цифрами на малюнку. Коли труба проходить у напрямку 1 або 3, виріжте фрезою виїмку вздовж канавки збоку внутрішнього блоку.

Прокладіть труби в напрямку отвору в стіні та зв'яжіть мідні труби, дренажну трубу та кабелі живлення стрічкою з дренажною трубою внизу, щоби вода могла вільно текти.

- Не знімайте кришку з труби, поки не підключите її, щоби запобігти проникненню вологи чи бруду.
- Якщо трубу згинати або тягнути занадто часто, вона стане жорсткою. Не згинайте трубу більше 3-х разів в одній точці.
- Подовжуючи згорнуту трубу, вирівняйте її, обережно розмотуючи її, як показано на малюнку.

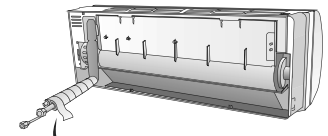
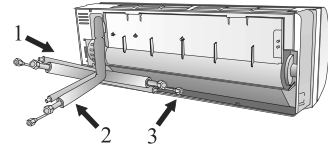

сформуйте з'єднувальну трубу

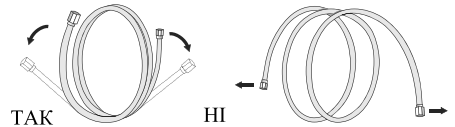

подовження катаної труби



гайковий ключ

Підключення до внутрішнього блоку

1. Зніміть кришку труби внутрішнього блоку (переконайтеся, що всередині немає сміття).
2. Вставте гайку та створіть фланець на крайньому кінці з'єднувальної труби.
3. Затягніть з'єднання, використовуючи два гайкові ключі в протилежних напрямках.

Відведення конденсату внутрішнього блоку

Відведення конденсату внутрішнього блоку має основне значення для успішного встановлення.

1. Розташуйте зливний шланг під трубою, обережно, щоби не утворилися сифони.
2. Зливний шланг має бути нахилений донизу, щоби полегшити дренаж.
3. Не перев'яжуйте зливний шланг, не залишайте його стирчати або перекрученим і не опускайте його кінець у воду. Якщо подовжувач під'єднано до зливного шлангу, переконайтеся, що він затриманий, коли проходить у внутрішній блок.
4. Якщо труби встановлюють праворуч, труби, кабель живлення та зливний шланг необхідно зафіксувати та закріпити на задній частині пристрою за допомогою трубного з'єднання.

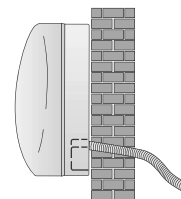

ТАК

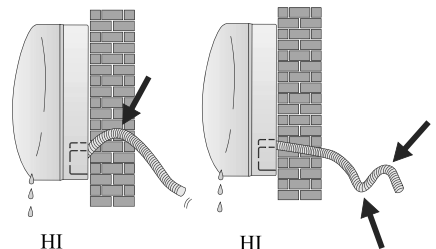

- 1) Вставте з'єднання труби у відповідний отвір.
- 2) Натисніть, щоби поєднати з'єднання труби з основою.

ІНСТРУКЦІЯ ЗІ ВСТАНОВЛЕННЯ ВНУТРІШНЬОГО БЛОКА

Монтаж внутрішнього блока

Підключивши трубу відповідно до інструкцій, встановіть з'єднувальні кабелі. Тепер встановіть дренажну трубу.

Після підключення закрийте трубу, кабель і дренажну трубу ізоляційним матеріалом.

1. Добре розмістіть труби, кабелі та зливний шланг.
2. Проклейте з'єднання труб ізоляційним матеріалом, закріпивши його вініловою стрічкою.
3. Протягніть пов'язану трубу, кабелі та дренажну трубу через отвір у стіні та надійно закріпіть внутрішній блок на верхній частині монтажної пластини.
4. Щільно притисніть нижню частину внутрішнього блока до монтажної пластини.

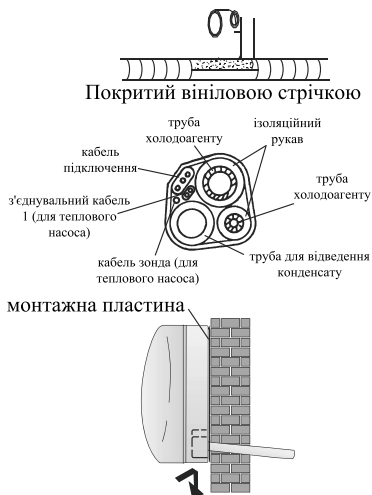

ІНСТРУКЦІЯ ЗІ ВСТАНОВЛЕННЯ ЗОВНІШНЬОГО БЛОКА

Зовнішній блок потрібно встановити на міцній стіні та надійно закріпити.

Перш ніж приєднати труби та з'єднувальні кабелі, необхідно дотримуватися такої процедури: знайдіть найкраще місце на стіні і залиште достатньо простору, щоби можна було легко виконувати технічне обслуговування.

Закріпіть опору на стіні за допомогою шурупів, які призначені для типу стіни.

Використовуйте більшу кількість ґвинтових анкерів, які зазвичай потрібні для ваги, яку вони повинні витримувати, щоб уникнути вібрацій під час роботи та бути закріпленими, залишаючись ослабленими.

Пристрій має бути встановлено відповідно до національних норм.

Відведення конденсату зовнішнього блока (лише для моделей із тепловим насосом)

Конденсат і лід, що утворюються у зовнішньому блоці під час нагрівання, можна відводити через дренажну трубу.

1. Закріпіть дренажний отвір в отворі діаметром 25 мм у частині пристрою, як показано на малюнку.
2. З'єднайте зливний отвір і зливну трубу. Зверніть увагу: вода повинна зливатися у відповідному місці.

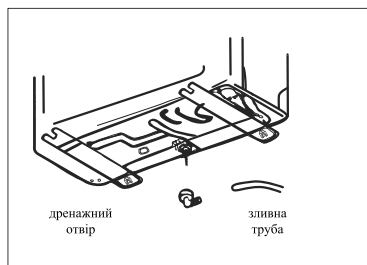

ІНСТРУКЦІЯ ЗІ ВСТАНОВЛЕННЯ ЗОВНІШНЬОГО БЛОКА

ЕЛЕКТРИЧНІ ПІДКЛЮЧЕННЯ

1. Зніміть ручку на правому боці зовнішнього блоку.
2. Підключіть дрід живлення до клемної колодки. Електропроводка повинна відповідати кабелю внутрішнього блоку.
3. Закріпіть дрід живлення затискачем.
4. Переконайтеся, що дрід закріплено належним чином.
5. Необхідно забезпечити ефективне заземлення.
6. Відновіть ручку.

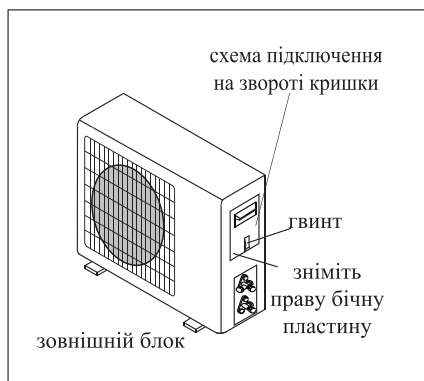

ПІДКЛЮЧЕННЯ ТРУБ

Загвинтіть конусні гайки до з'єднання зовнішнього блоку за допомогою тих самих процедур затягування, які описані для внутрішнього блоку. Щоб уникнути витоків, зверніть увагу на такі моменти:

1. Затягніть конусні гайки за допомогою двох гайкових ключів. Будьте уважні, щоби не пошкодити труби.
2. Якщо затягнути недостатньо щільно, ймовірно, буде витік. За надмірного затягування також може виникнути витік, оскільки фланець може бути пошкоджений.
3. Найнадійніша система полягає в затягуванні

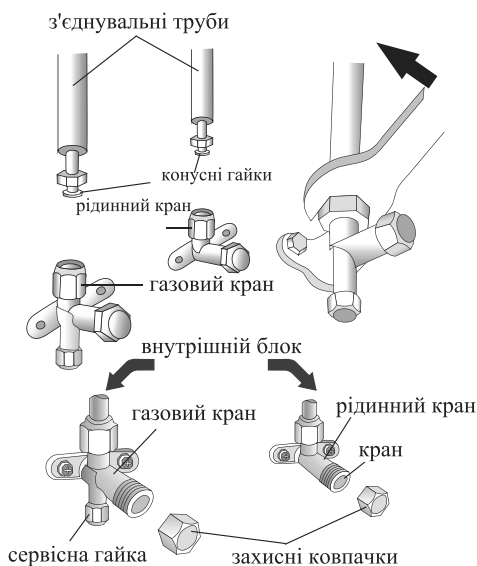

СПУСК РІДИНИ

Повітря та вологість, що залишилися в контурі холодоагенту, можуть спричинити несправність компресора. Після підключення внутрішнього та зовнішнього блоків видаліть повітря та вологу з контуру холодоагенту за допомогою вакуумного насоса.

Перевірка тиску холодоагенту

Діапазон низького тиску холодоагенту R290 становить 0,4-0,6 МПа, а діапазон високого тиску – 1,5-2,0 МПа; Танжер низького тиску холодоагенту R32 становить 0,8-1,2 МПа, а діапазон високого тиску – 3,2-3,7 МПа;

це означає, що система охолодження або холодоагент кондиціонера несправні, якщо діапазони низького або високого тиску виявленого компресора перевищують нормальні діапазони.

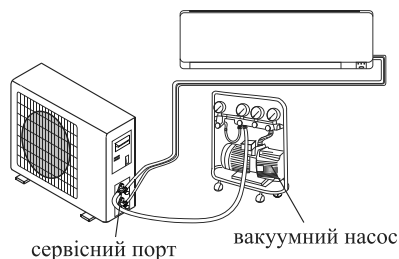

ІНСТРУКЦІЯ ЗІ ВСТАНОВЛЕННЯ ЗОВНІШНЬОГО БЛОКА

СПУСК РІДИНИ

Повітря та волога, які залишилися всередині циркуляції холодоагенту, можуть спричинити несправність компресора. Після підключення внутрішнього та зовнішнього блоків видаліть повітря та вологу з циркуляції холодоагенту за допомогою вакуумного насоса.

1. Відкрутіть і зніміть кришки з 2-ходового та 3-ходового клапанів.
2. Відкрутіть і зніміть кришку сервісного порту.
3. Під'єднайте корпус вакуумного насоса до сервісного порту.
4. Увімкніть вакуумний насос на 10-15 хв, поки не буде досягнуто абсолютного вакууму 10 мм рт. ст.
5. Поки вакуумний насос ще працює, закрийте ручку низького тиску на з'єднанні вакуумного насоса. Зупиніть вакуумний насос.
6. Відкрийте 2-ходовий клапан на 1/4 оберту, а потім закрийте його через 10 с. Перевірте всі з'єднання на герметичність за допомогою рідкого мила або електронного пристрою для виявлення витоків.
7. Поверніть корпус 2-ходового та 3-ходового клапанів. Від'єднайте корпус вакуумного насоса.
8. Замініть і затягніть усі ковпачки на клапанах.

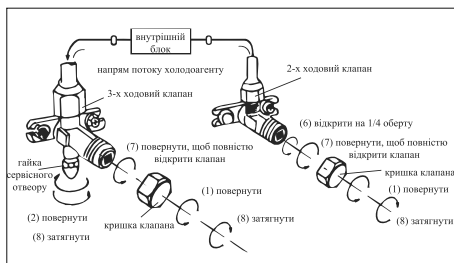
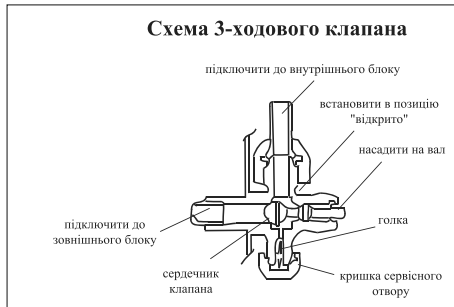

ІНСТРУКЦІЯ ЗІ ВСТАНОВЛЕННЯ. РОБОЧИЙ ТЕСТ

1. Навколо з'єднань внутрішнього блоку намотайте вітроізоляційне покриття та зафіксуйте його ізоляційною стрічкою.
2. Прикріпіть зайву частину сигнального кабелю до трубопроводу або до зовнішнього блоку.
3. Закріпіть труби на стіні (попередньо обклеївши їх ізоляційною стрічкою) за допомогою хомутів або вставте їх до пластикових отворів.
4. Закрийте отвір у стіні, крізь який проходить труба, щоби повітря або вода не могли заповнити його.

Тест внутрішнього блоку

- Чи нормально працюють ввімкнення/вимкнення та вентилятор? Режими працюють нормально?
- Чи належним чином функціонують встановлення налаштувань та таймер?
- Кожна лампочка світиться нормально?
- Чи нормально працює заслінка регулювання потоку повітря?
- Чи регулярно зливається конденсат?

Тест зовнішнього блоку

- Чи є ненормальний шум або вібрація під час роботи?
- Чи може шум, потік повітря чи стікання конденсату заважати сусідам?
- Чи є витік охолоджуючої рідини?

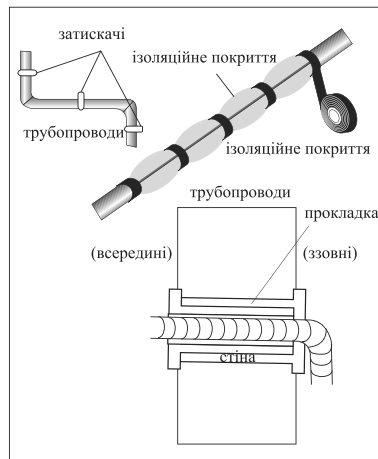

Примітка: електронний контролер дає змогу компресору запускатися лише через 3 хв після того, як напруга почне поступати до системи.

ІНСТРУКЦІЯ ЗІ ВСТАНОВЛЕННЯ. ІНФОРМАЦІЯ ДЛЯ МОНТАЖУ

МОДЕЛЬ	Ємність (BTU/год)	ARD-E07-R32, ARD-E09-R32, ARD-E12-R32	ARD-E18-R32, ARD-E24-R32
Довжина труби зі стандартною заправкою		4 м	4 м
Максимальна відстань між внутрішнім і зовнішнім блоками		15 м	15 м
Додаткова заправка холодоагенту		15 г/м	25 г/м
Макс. різниця в рівні між внутрішнім і зовнішнім блоками		5 м	5 м
Тип холодоагенту (1)		R32/R290	R32/R290

*Відповідно до специфікації моделі

(1) Зверніться до таблички з рейтингом даних, наклеєної на зовнішній блок.

(2) Загальний об'єм заправки повинен бути нижчим за максимум згідно з таблицею 1-1 на сторінці 28.

МОМЕНТ ЗАТЯГУВАННЯ ЗАХИСНИХ КОВПАКІВ І ФЛАНЕЦЬКОГО З'ЄДНАННЯ

Труба	Момент затягування (N × m)	Навантаження (за допомогою ключа на 20 см)		Момент затягування (N × m)
1/4" (Ф 6)	15 - 20	сила зап'ястя	сервісна гайка	7-9
3/8" (Ф 9,52)	31 - 35	сила рук	захисні ковпачки	25 - 30
1/2" (Ф 12)	45 - 50	сила рук		
5/8" (Ф 15,88)	60 - 65	сила рук		

ІНСТРУКЦІЯ ЗІ ВСТАНОВЛЕННЯ. ІНФОРМАЦІЯ ДЛЯ МОНТАЖУ

СХЕМА МОНТАЖУ

Схеми підключення різних моделей можуть відрізнятися. Зверніться до електричних схем, наклеєних відповідно на внутрішній і зовнішній блоки.

На внутрішньому блоці схема підключення наклеєна під передню панель;
На зовнішньому блоці схема підключення наклеєна на задній бік кришки зовнішньої ручки.

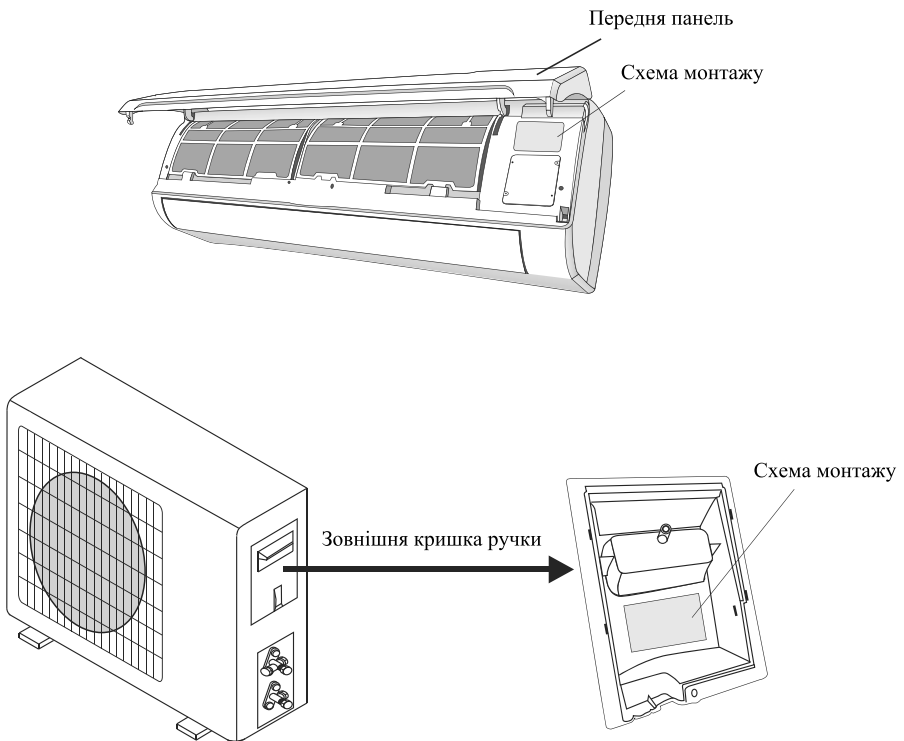

Примітка. Для тих самих моделей дроти були підключені виробником до основної плати внутрішнього блоку без клемної колодки.

ІНСТРУКЦІЯ ЗІ ВСТАНОВЛЕННЯ. ІНФОРМАЦІЯ ДЛЯ МОНТАЖУ

СПЕЦИФІКАЦІЯ КАБЕЛЬНИХ ДРОТІВ

МОДЕЛЬ	Ємність (ВТУ/год)	5k	7k	9k	12k	15/18k	22/24k	28/30k/36k
		площа перетину						
Кабель живлення	N	1.0mm ² AWG18	1.0mm ² AWG18	1.0mm ² AWG18	1.0mm ² (1.5mm ²) AWG18 (AWG16)	1.5mm ² AWG16	2.5mm ² AWG14 H05RN-F	4.0mm ² AWG12
	L	1.0mm ² AWG18	1.0mm ² AWG18	1.0mm ² AWG18	1.0mm ² (1.5mm ²) AWG18 (AWG16)	1.5mm ² AWG16	2.5mm ² AWG14 H05RN-F	4.0mm ² AWG12
	E	1.0mm ² AWG18	1.0mm ² AWG18	1.0mm ² AWG18	1.0mm ² (1.5mm ²) AWG18 (AWG16)	1.5mm ² AWG16	2.5mm ² AWG14 H05RN-F	4.0mm ² AWG12
Підключення кабелю живлення	N	1.0mm ²	1.0mm ²	1.0mm ²	1.0mm ² (1.5mm ²)	1.5mm ²	0.75mm ²	0.75mm ²
	L	1.0mm ²	1.0mm ²	1.0mm ²	1.0mm ² (1.5mm ²)	1.5mm ²	0.75mm ²	0.75mm ²
	1	1.0mm ²	1.0mm ²	1.0mm ²	1.0mm ² (1.5mm ²)	1.5mm ²	0.75mm ²	0.75mm ²
	2	0.75mm ²	0.75mm ²	0.75mm ²	0.75mm ²	0.75mm ²	0.75mm ²	0.75mm ²
	3	0.75mm ²	0.75mm ²	0.75mm ²	0.75mm ²	0.75mm ²	0.75mm ²	0.75mm ²
		0.75mm ²	0.75mm ²	0.75mm ²	0.75mm ²	0.75mm ²	0.75mm ²	0.75mm ²

Інверторна модель	МОДЕЛЬ	Ємність (ВТУ/год)	9k	12k	18/22k	24k
			площа перетину			
Кабель живлення	N		1.0mm ² (1.5mm ²) AWG18 (AWG16)	1.0mm ² (1.5mm ²) AWG18 (AWG16)	1.5mm ² AWG16	2.5mm ² AWG14
	L		1.0mm ² (1.5mm ²) AWG18 (AWG16)	1.0mm ² (1.5mm ²) AWG18 (AWG16)	1.5mm ² AWG16	2.5mm ² AWG14
	E		1.0mm ² (1.5mm ²) AWG18 (AWG16)	1.0mm ² (1.5mm ²) AWG18 (AWG16)	1.5mm ² AWG16	2.5mm ² AWG14
Підключення кабелю живлення	N		1.0mm ² (1.5mm ²)	1.0mm ² (1.5mm ²)	1.5mm ²	0.75mm ²
	L		1.0mm ² (1.5mm ²)	1.0mm ² (1.5mm ²)	1.5mm ²	0.75mm ²
	1		1.0mm ² (1.5mm ²)	1.0mm ² (1.5mm ²)	1.5mm ²	0.75mm ²
			1.0mm ² (1.5mm ²)	1.0mm ² (1.5mm ²)	1.5mm ²	0.75mm ²

220В 7К, 9К, 12К, 15К, 16К, 18К, 22К, 24К, 30К параметр запобіжника внутрішнього блоку кондиціонера 50Т, 3.15А

110В 7К, 9К, 12К параметр запобіжника внутрішнього блоку кондиціонера 50Т, 3.15А,

125В 7К, 9К, 12К параметр запобіжника зовнішнього блоку кондиціонера становить 61Т, 15А 250В 18К, 22К, 24К параметр запобіжника зовнішнього блоку кондиціонера 65ТS, 25А

ОБСЛУГОВУВАННЯ

Періодичне технічне обслуговування має важливе значення для підтримання ефективності кондиціонера. Перед проведенням будь-якого технічного обслуговування від'єднайте живлення, вийнявши вилку з розетки.

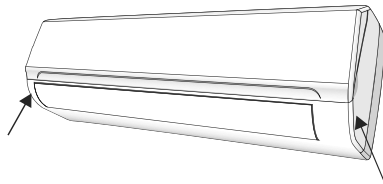

Внутрішній блок

Протипилові фільтри

1. Відкрийте передню панель у напрямку стрілки.
2. Тримаючи передню панель піднятою однією рукою, вийміть повітряний фільтр іншою рукою.
3. Очистіть фільтр водою; якщо фільтр забруднений маслом, його можна промити теплою водою (не вище 45 °C) Залиште сушитися в прохолодному і сухому місці.
4. Тримаючи передню панель піднятою однією рукою, вставте повітряний фільтр іншою рукою.
5. Закрийте.

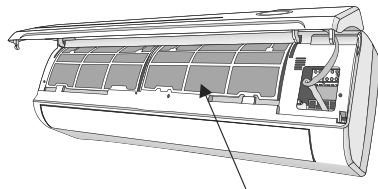

протипиловий фільтр

Електростатичний фільтр і дезодоруючий фільтр (якщо його встановлено) не можна мити або регенерувати, їх потрібно замінювати новими фільтрами кожні 6 місяців.

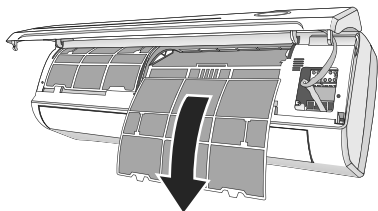

Очищення теплообмінника

1. Відкрийте передню панель пристрою та залиште його до найбільшого диму, а потім від'єднайте від петель, щоби полегшити очищення.
2. Очистіть внутрішній блок тканиною, змоченою водою (не вище 40) і нейтральним милом. Ніколи не використовуйте агресивні розчинники або мийні засоби.
3. Якщо зовнішній блок забитий, видаліть листя та сміття та видаліть пил повітрям або невеликою кількістю води.

Технічне обслуговування наприкінці сезону

1. Від'єднайте автоматичний вимикач або вилку.
2. Очистіть і замініть фільтр.
3. У сонячний день дайте кондиціонеру попрацювати на вентиляції кілька годин, щоби внутрішня частина пристрою могла повністю висохнути.

Заміна батарей

Коли:

- від внутрішнього блоку не лунає звуковий сигнал підтвердження;
- рідкокристалічний монітор не працює. Як:
- зніміть кришку ззаду;
- встановіть нові батареї, дотримуючись символів + і -.

Примітка: Використовуйте лише нові батареї. Виймайте батареї з пульта дистанційного керування, коли кондиціонер не працює.

УВАГА! Не викидайте батареї у звичайні смітники, їх потрібно складати до спеціальних контейнерів, розташованих в пунктах збору.

РОЗВ'ЯЗАННЯ ПРОБЛЕМ

НЕСПРАВНІСТЬ	МОЖЛИВІ ПРИЧИНИ
Пристрій не працює	Збій живлення/втягнуто вилку
	Пошкоджений двигун вентилятора внутрішнього/зовнішнього блоку
	Несправний термомагнітний вимикач компресора
	Несправний захисний пристрій або запобіжники
	Послаблені з'єднання або штекер втягнуто
	Напруга вище або нижче за діапазон напруги
	Активна функція Timer-On (Вкл. Таймер)
Дивний запах	Повітряний фільтр забруднений
Шум води, яка тече	Зворотний потік рідини в циркуляції холодоагенту
З отвору з'являється тонкий туман	Повітря у кімнаті стало дуже холодним, наприклад, за режимів «ОХОЛОДЖЕННЯ» або «ОСУШЕННЯ/ОСУШЕННЯ».
Чути дивний шум	Шум створює розширення або звуження передньої панелі через коливання температури, і це не вказує на проблему.
Недостатній потік повітря, гарячого чи холодного	Невідповідний температурний режим.
	Впускний або вихідний отвір повітря внутрішнього або зовнішнього блоку заблоковано.
	Повітряний фільтр заблоковано.
	Швидкість вентилятора встановлена на мінімум.
	Інші джерела тепла в приміщенні.
	Без холодоагенту.
Пристрій не реагує на команди	Пульт дистанційного керування недостатньо близько до внутрішнього блоку.
	Можливо, батарея в пульті дистанційного керування розряджена.
	Перешкоди між пультом дистанційного керування та приймачем сигналу у внутрішньому блоці.
Дисплей вимкнено	Активна світлодіодна функція.
	Збій живлення.

Негайно вимкніть кондиціонер і відключіть живлення у разі:

Дивні звуки під час роботи.

Несправна електронна плата керування.

Несправні запобіжники або перемикачі.

Розбризкано воду або предмети усередині пристрою.

Перегрітий кабель або вилка.

Пристрій має дуже сильний запах.

СИГНАЛИ ПОМИЛОК НА ДИСПЛЕЇ

У разі помилки на дисплеї внутрішнього блоку відображаються такі коди помилок:

	горить лампочка	Опис проблеми
E1	блимає один раз	Несправність датчика внутрішньої температури.
E2	блимає два рази	Несправність датчика температури внутрішньої труби.
E6	блимає шість разів	Несправність двигуна внутрішнього вентилятора.

ДОДАТКОВА ІНФОРМАЦІЯ ДЛЯ МОДЕЛІ ARD-E07-R32

Функція (вказати за наявності)				Якщо функція включає обігрів: вказати тип опалювального сезону, якого стосується дана інформація. Зазначені значення повинні стосуватися одного опалювального сезону. «Помірний» опалювальний сезон повинен бути обов'язково позначений			
охолодження	Так			«Помірний» (обов'язково)	Так		
обігрів	Так			«Теплий» (якщо передбачено)	Ні		
				«Холодний» (якщо передбачено)	Ні		
Характеристика	Позначення	Значення	Одиниця	Характеристика	Позначення	Значення	Одиниця
Розрахункове навантаження				Сезонна енергоефективність			
Охолодження	P_{design}	2,05	кВт	Охолодження	$SEER$	6,12	—
Обігрів/ Помірний	P_{design}	2,2	кВт	Обігрів/ Помірний	$SCOP/A$	4,22	—
Обігрів/Теплий	P_{design}	х,х	кВт	Обігрів/Теплий	$SCOP/W$	х,х	—
Обігрів/ Холодний	P_{design}	х,х	кВт	Обігрів/ Холодний	$SCOP/C$	х,х	—
Заявлена потужність охолодження при температурі 27(19)°C всередині приміщення і температурі зовнішнього повітря T_j				Заявлений коефіцієнт енергоефективності охолодження при температурі 27(19)°C всередині приміщення і температурі зовнішнього повітря T_j			
$T_j = 35\text{ °C}$	P_{dc}	2,05	кВт	$T_j = 35\text{ °C}$	EER_d	3	—
$T_j = 30\text{ °C}$	P_{dc}	2	кВт	$T_j = 30\text{ °C}$	EER_d	5	—
$T_j = 25\text{ °C}$	P_{dc}	1,386	кВт	$T_j = 25\text{ °C}$	EER_d	8	—
$T_j = 20\text{ °C}$	P_{dc}	1,032	кВт	$T_j = 20\text{ °C}$	EER_d	15	—
Заявлена потужність для обігріву в «Помірний» сезон при температурі всередині приміщення 20°C і температурі зовнішнього повітря T_j				Заявлений коефіцієнт енергоефективності в «Помірний» сезон при температурі всередині приміщення 20°C і температурі зовнішнього повітря T_j			
$T_j = -7\text{ °C}$	P_{dh}	2,212	кВт	$T_j = -7\text{ °C}$	COP_d	2,1	—
$T_j = 2\text{ °C}$	P_{dh}	1,440	кВт	$T_j = 2\text{ °C}$	COP_d	3,5	—
$T_j = 7\text{ °C}$	P_{dh}	0,938	кВт	$T_j = 7\text{ °C}$	COP_d	5	—
$T_j = 12\text{ °C}$	P_{dh}	1,057	кВт	$T_j = 12\text{ °C}$	COP_d	6	—
T_j = бівалентна температура	P_{dh}	2,212	кВт	T_j = бівалентна температура	COP_d	2,1	—
T_j = гранич. знач. експлуатац.	P_{dh}	2,333	кВт	T_j = гранич. знач. експлуатац.	COP_d	2	—
Заявлена потужність для обігріву в «Теплий» сезон при температурі всередині приміщення 20°C і температурі зовнішнього повітря T_j				Заявлений коефіцієнт енергоефективності в «Теплий» сезон при температурі всередині приміщення 20°C і температурі зовнішнього повітря T_j			
$T_j = 2\text{ °C}$	P_{dh}	х,х	кВт	$T_j = 2\text{ °C}$	COP_d	х,х	—
$T_j = 7\text{ °C}$	P_{dh}	х,х	кВт	$T_j = 7\text{ °C}$	COP_d	х,х	—
$T_j = 12\text{ °C}$	P_{dh}	х,х	кВт	$T_j = 12\text{ °C}$	COP_d	х,х	—

Функція (вказати за наявності)				Якщо функція включає обігрів: вказати тип опалювального сезону, якого стосується дана інформація. Зазначені значення повинні стосуватися одного опалювального сезону. «Помірний» опалювальний сезон повинен бути обов'язково позначений			
охолодження	Так			«Помірний» (обов'язково)	Так		
обігрів	Так			«Теплий» (якщо передбачено)	Ні		
				«Холодний» (якщо передбачено)	Ні		
Характеристика	Позначення	Значення	Одиниця	Характеристика	Позначення	Значення	Одиниця
T_j = бівалентна температура	P_{dh}	х,х	кВт	T_j = бівалентна температура	COP_d	х,х	—
T_j = гранич. знач. експлуатац.	P_{dh}	х,х	кВт	T_j = гранич. знач. експлуатац.	COP_d	х,х	—
Заявлена потужність для обігріву в «Холодний» сезон при температурі всередині приміщення 20°C і температурі зовнішнього повітря T_j				Заявлений коефіцієнт енергоефективності в «Холодний» сезон при температурі всередині приміщення 20°C і температурі зовнішнього повітря T_j			
$T_j = -7\text{ }^\circ\text{C}$	P_{dh}	х,х	кВт	$T_j = -7\text{ }^\circ\text{C}$	COP_d	х,х	—
$T_j = 2\text{ }^\circ\text{C}$	P_{dh}	х,х	кВт	$T_j = 2\text{ }^\circ\text{C}$	COP_d	х,х	—
$T_j = 7\text{ }^\circ\text{C}$	P_{dh}	х,х	кВт	$T_j = 7\text{ }^\circ\text{C}$	COP_d	х,х	—
$T_j = 12\text{ }^\circ\text{C}$	P_{dh}	х,х	кВт	$T_j = 12\text{ }^\circ\text{C}$	COP_d	х,х	—
T_j = бівалентна температура	P_{dh}	х,х	кВт	T_j = бівалентна температура	COP_d	х,х	—
T_j = гранич. знач. експлуатац.	P_{dh}	х,х	кВт	T_j = гранич. знач. експлуатац.	COP_d	х,х	—
$T_j = -15\text{ }^\circ\text{C}$	P_{dh}	х,х	кВт	$T_j = -15\text{ }^\circ\text{C}$	COP_d	х,х	—
Бівалентна температура				Температура граничного значення експлуатації			
Обігрів / Помірний	T_{biv}	-7	°C	Обігрів / Помірний	T_{ol}	-15	°C
Обігрів / Теплий	T_{biv}	х	°C	Обігрів / Теплий	T_{ol}	х	°C
Обігрів / Холодний	T_{biv}	х	°C	Обігрів / Холодний	T_{ol}	х	°C
Потужність циклу				Енергоефективність циклу			
для охолодження	P_{succ}	х,х	кВт	для охолодження	EER_{cyc}	х,х	—
для опалення	P_{succ}	х,х	кВт	для опалення	COP_{cyc}	х,х	—
Коефіцієнт зниження потужності для охолодження	C_{dc}	0,25	—	Коефіцієнт зниження потужності для опалення	C_{dh}	0,25	—

Енергоємність в режимах, крім активного				Річне споживання електроенергії			
режим «вимкнено»	P_{OFF}	0.001	кВт	Охолодження	Q_{CE}	131	кВт-год/рік
режим «очікування»	P_{SB}	0.001	кВт	Обігрів / Помірний	Q_{HE}	649	кВт-год/рік
режим «вимкнено» термостату	P_{TO}	0.010	кВт	Обігрів / Теплий	Q_{HE}	x	кВт-год/рік
режим нагрівача картеру	P_{CK}	0	кВт	Обігрів/ Холодний	Q_{HE}	x	кВт-год/рік

Функція (вказати за наявності)				Якщо функція включає обігрів: вказати тип опалювального сезону, якого стосується дана інформація. Зазначені значення повинні стосуватися одного опалювального сезону. «Помірний» опалювальний сезон повинен бути обов'язково позначений			
охолодження	Так			«Помірний» (обов'язково)	Так		
обігрів	Так			«Теплий» (якщо передбачено)	Ні		
				«Холодний» (якщо передбачено)	Ні		
Характеристика	Позначення	Значення	Одиниця	Характеристика	Позначення	Значення	Одиниця
Регулювання потужності (вказати один з трьох варіантів)				Інші характеристики			
Постійна	Так/Ні			Рівень звукової потужності (всередині/зовні)	L_{WA}	34/48	дБ(А)
Перемикається	Так/Ні			Потенціал глоб. потепл.	GWP	675	Кг CO ₂ -екв.
Змінна	Т Так/Ні			Номінальна подача повітря (всередині/зовні)	—	430/1800	м ³ /год
Контактні дані для запиту більш детальної інформації	ІП "І-АР-СІ", вул. Марка Вовчка, буд. 18-А, м. Київ, 04073, Україна. Офіційний сайт торгової марки: https://ardesto.com.ua						

ДОДАТКОВА ІНФОРМАЦІЯ ДЛЯ МОДЕЛІ ARD-E09-R32

Функція (вказати за наявності)				Якщо функція включає обігрів: вказати тип опалювального сезону, якого стосується дана інформація. Зазначені значення повинні стосуватися одного опалювального сезону. «Помірний» опалювальний сезон повинен бути обов'язково позначений			
охолодження	Так			«Помірний» (обов'язково)	Так		
обігрів	Так			«Теплий» (якщо передбачено)	Ні		
				«Холодний» (якщо передбачено)	Ні		
Характеристика	Позначення	Значення	Одиниця	Характеристика	Позначення	Значення	Одиниця
Розрахункове навантаження				Сезонна енергоефективність			
Охолодження	$P_{designc}$	2,49	кВт	Охолодження	$SEER$	6,14	—
Обігрів/Помірний	$P_{designb}$	2,64	кВт	Обігрів/ Помірний	$SCOP/A$	4,23	—
Обігрів/Теплий	$P_{designh}$	х,х	кВт	Обігрів/Теплий	$SCOP/W$	х,х	—
Обігрів/Холодний	$P_{designh}$	х,х	кВт	Обігрів/ Холодний	$SCOP/C$	х,х	—
Заявлена потужність охолодження при температурі 27(19)°C всередині приміщення і температурі зовнішнього повітря T_j				Заявлений коефіцієнт енергоефективності охолодження при температурі 27(19)°C всередині приміщення і температурі зовнішнього повітря T_j			
$T_j = 35\text{ °C}$	P_{dc}	2,49	кВт	$T_j = 35\text{ °C}$	EER_d	3,5	—
$T_j = 30\text{ °C}$	P_{dc}	2,15	кВт	$T_j = 30\text{ °C}$	EER_d	5,15	—

Функція (вказати за наявності)				Якщо функція включає обігрів: вказати тип опалювального сезону, якого стосується дана інформація. Зазначені значення повинні стосуватися одного опалювального сезону. «Помірний» опалювальний сезон повинен бути обов'язково позначений			
охолодження	Так			«Помірний» (обов'язково)	Так		
обігрів	Так			«Теплий» (якщо передбачено)	Ні		
				«Холодний» (якщо передбачено)	Ні		
Характеристика	Позначення	Значення	Одиниця	Характеристика	Позначення	Значення	Одиниця
$T_j = 25\text{ }^\circ\text{C}$	P_{dh}	1,032	кВт	$T_j = 25\text{ }^\circ\text{C}$	EER_d	8	—
$T_j = 20\text{ }^\circ\text{C}$	P_{dh}	х,х	кВт	$T_j = 20\text{ }^\circ\text{C}$	EER_d	15,16	—
Заявлена потужність для обігріву в «Холодний» сезон при температурі всередині приміщення $20\text{ }^\circ\text{C}$ і температурі зовнішнього повітря T_j				Заявлений коефіцієнт енергоефективності в «Холодний» сезон при температурі всередині приміщення $20\text{ }^\circ\text{C}$ і температурі зовнішнього повітря T_j			
$T_j = -7\text{ }^\circ\text{C}$	P_{dh}	2,212	кВт	$T_j = -7\text{ }^\circ\text{C}$	COP_d	2,64	—
$T_j = 2\text{ }^\circ\text{C}$	P_{dh}	1,440	кВт	$T_j = 2\text{ }^\circ\text{C}$	COP_d	4,08	—
$T_j = 7\text{ }^\circ\text{C}$	P_{dh}	0,938	кВт	$T_j = 7\text{ }^\circ\text{C}$	COP_d	5,38	—
$T_j = 12\text{ }^\circ\text{C}$	P_{dh}	1,057	кВт	$T_j = 12\text{ }^\circ\text{C}$	COP_d	6,93	—
T_j = бівалентна температура	P_{dh}	2,212	кВт	T_j = бівалентна температура	COP_d	2,5	—
T_j = гранич. знач. експлуатац.	P_{dh}	2,333	кВт	T_j = гранич. знач. експлуатац.	COP_d	2,31	—
Заявлена потужність для обігріву в «Теплий» сезон при температурі всередині приміщення $20\text{ }^\circ\text{C}$ і температурі зовнішнього повітря T_j				Заявлений коефіцієнт енергоефективності в «Теплий» сезон при температурі всередині приміщення $20\text{ }^\circ\text{C}$ і температурі зовнішнього повітря T_j			
$T_j = 2\text{ }^\circ\text{C}$	P_{dh}	х,х	кВт	$T_j = 2\text{ }^\circ\text{C}$	COP_d	х,х	—
$T_j = 7\text{ }^\circ\text{C}$	P_{dh}	х,х	кВт	$T_j = 7\text{ }^\circ\text{C}$	COP_d	х,х	—
$T_j = 12\text{ }^\circ\text{C}$	P_{dh}	х,х	кВт	$T_j = 12\text{ }^\circ\text{C}$	COP_d	х,х	—
T_j = бівалентна температура	P_{dh}	х,х	кВт	T_j = бівалентна температура	COP_d	х,х	—
T_j = гранич. знач. експлуатац.	P_{dh}	х,х	кВт	T_j = гранич. знач. експлуатац.	COP_d	х,х	—
Заявлена потужність для обігріву в «Холодний» сезон при температурі всередині приміщення $20\text{ }^\circ\text{C}$ і температурі зовнішнього повітря T_j				Заявлений коефіцієнт енергоефективності в «Холодний» сезон при температурі всередині приміщення $20\text{ }^\circ\text{C}$ і температурі зовнішнього повітря T_j			
$T_j = -7\text{ }^\circ\text{C}$	P_{dh}	х,х	кВт	$T_j = -7\text{ }^\circ\text{C}$	COP_d	х,х	—
$T_j = 2\text{ }^\circ\text{C}$	P_{dh}	х,х	кВт	$T_j = 2\text{ }^\circ\text{C}$	COP_d	х,х	—

Функція (вказати за наявності)				Якщо функція включає обігрів: вказати тип опалювального сезону, якого стосується дана інформація. Зазначені значення повинні стосуватися одного опалювального сезону. «Помірний» опалювальний сезон повинен бути обов'язково позначений			
охолодження	Так			«Помірний» (обов'язково)	Так		
обігрів	Так			«Теплий» (якщо передбачено)	Ні		
				«Холодний» (якщо передбачено)	Ні		
Характеристика	Позначення	Значення	Одиниця	Характеристика	Позначення	Значення	Одиниця
$T_j = 7\text{ }^\circ\text{C}$	P_{dh}	х,х	кВт	$T_j = 7\text{ }^\circ\text{C}$	COP_d	х,х	—
$T_j = 12\text{ }^\circ\text{C}$	P_{dh}	х,х	кВт	$T_j = 2\text{ }^\circ\text{C}$	COP_d	х,х	—
T_j = бівалентна температура	P_{dh}	х,х	кВт	T_j = бівалентна температура	COP_d	х,х	—
T_j = гранич. знач. експлуатац.	P_{dh}	х,х	кВт	T_j = гранич. знач. експлуатац.	COP_d	х,х	—
$T_j = -15\text{ }^\circ\text{C}$	P_{dh}	х,х	кВт	$T_j = -15\text{ }^\circ\text{C}$	COP_d	х,х	—
Бівалентна температура				Температура граничного значення експлуатації			
Обігрів / Помірний	T_{biv}	-7	°C	Обігрів / Помірний	T_{ol}	-15	°C
Обігрів / Теплий	T_{biv}	х	°C	Обігрів / Теплий	T_{ol}	х	°C
Обігрів / Холодний	T_{biv}	х	°C	Обігрів / Холодний	T_{ol}	х	°C
Потужність циклу				Енергоефективність циклу			
для охолодження	P_{cyc}	х,х	кВт	для охолодження	EER_{cyc}	х,х	—
для опалення	P_{cyc}	х,х	кВт	для опалення	COP_{cyc}	х,х	—
Коефіцієнт зниження потужності для охолодження	C_{dc}	0,25	—	Коефіцієнт зниження потужності для опалення	C_{dh}	0,25	—
Енергоємність в режимах, крім активного				Річне споживання електроенергії			
режим «вимкнено»	P_{OFF}	0,001	кВт	Охолодження	Q_{HE}	151	кВт·год/рік
режим «очікування»	P_{SB}	0,001	кВт	Обігрів / Помірний	Q_{HE}	774	кВт·год/рік
режим «вимкнено» термостату	P_{TO}	0,001	кВт	Обігрів / Теплий	Q_{HE}	х	кВт·год/рік
режим нагрівача квартиру	P_{CK}	х,х	кВт	Обігрів/Холодний	Q_{HE}	х	кВт·год/рік

Регулювання потужності (вказати один з трьох варіантів)		Інші характеристики			
Постійна	Так/Ні	Рівень звукової потужності (всер/зовні)	L_{WA}	35/48	дБ(А)
Перемикається	Так/Ні	Потенціал глоб. потепл.	GWP	675	Кг CO ₂ -екв.
Змінна	Так/Ні	Номінальна подача повітря (всер/зовні)	—	440/1810	м ³ /год
Контактні дані для запиту більш детальної інформації	ІП "I-AP-Cl", вул. Марка Вовчка, буд. 18-А, м. Київ, 04073, Україна. Офіційний сайт торгової марки: https://ardesto.com.ua				

ДОДАТКОВА ІНФОРМАЦІЯ ДЛЯ МОДЕЛІ ARD-E12-R32

Функція (вказати за наявності)				Якщо функція включає обігрів: вказати тип опалювального сезону, якого стосується дана інформація. Зазначені значення повинні стосуватися одного опалювального сезону. «Помірний» опалювальний сезон повинен бути обов'язково позначений			
охолодження	Так			«Помірний» (обов'язково)	Так		
обігрів	Так			«Теплий» (якщо передбачено)	Ні		
				«Холодний» (якщо передбачено)	Ні		
Характеристика	Позначення	Значення	Одиниця	Характеристика	Позначення	Значення	Одиниця
Розрахункове навантаження				Сезонна енергоефективність			
Охолодження	$P_{designc}$	3,23	кВт	Охолодження	$SEER$	6,15	—
Обігрів/ Помірний	$P_{designh}$	3,37	кВт	Обігрів/ Помірний	$SCOP/A$	4,25	—
Обігрів/Теплий	$P_{designh}$	х,х	кВт	Обігрів/Теплий	$SCOP/W$	х,х	—
Обігрів/ Холодний	$P_{designh}$	х,х	кВт	Обігрів/ Холодний	$SCOP/C$	х,х	—
Заявлена потужність охолодження при температурі 27(19)°C всередині приміщення і температурі зовнішнього повітря T_j				Заявлений коефіцієнт енергоефективності охолодження при температурі 27(19)°C всередині приміщення і температурі зовнішнього повітря T_j			
$T_j = 35\text{ °C}$	P_{dc}	3,23	кВт	$T_j = 35\text{ °C}$	EER_d	3,22	—
$T_j = 30\text{ °C}$	P_{dc}	3,5	кВт	$T_j = 30\text{ °C}$	EER_d	4,99	—
$T_j = 25\text{ °C}$	P_{dc}	1,646	кВт	$T_j = 25\text{ °C}$	EER_d	8,08	—
$T_j = 20\text{ °C}$	P_{dc}	1,106	кВт	$T_j = 20\text{ °C}$	EER_d	14,48	—
Заявлена потужність для обігріву в «Помірний» сезон при температурі всередині приміщення 20°C і температурі зовнішнього повітря T_j				Заявлений коефіцієнт енергоефективності в «Помірний» сезон при температурі всередині приміщення 20°C і температурі зовнішнього повітря T_j			
$T_j = -7\text{ °C}$	P_{dh}	2,212	кВт	$T_j = -7\text{ °C}$	COP_d	2,96	—
$T_j = 2\text{ °C}$	P_{dh}	1,440	кВт	$T_j = 2\text{ °C}$	COP_d	4,24	—
$T_j = 7\text{ °C}$	P_{dh}	0,938	кВт	$T_j = 7\text{ °C}$	COP_d	5,04	—
$T_j = 12\text{ °C}$	P_{dh}	1,057	кВт	$T_j = 12\text{ °C}$	COP_d	6,57	—
T_j = бівалентна температура	P_{dh}	2,212	кВт	T_j = бівалентна температура	COP_d	2,96	—
T_j = гранич. знач. експлуатац.	P_{dh}	2,333	кВт	T_j = гранич. знач. експлуатац.	COP_d	2,74	—
Заявлена потужність для обігріву в «Теплий» сезон при температурі всередині приміщення 20°C і температурі зовнішнього повітря T_j				Заявлений коефіцієнт енергоефективності в «Теплий» сезон при температурі всередині приміщення 20°C і температурі зовнішнього повітря T_j			
$T_j = 2\text{ °C}$	P_{dh}	х,х	кВт	$T_j = 2\text{ °C}$	COP_d	х,х	—
$T_j = 7\text{ °C}$	P_{dh}	х,х	кВт	$T_j = 7\text{ °C}$	COP_d	х,х	—

Функція (вказати за наявності)				Якщо функція включає обігрів: вказати тип опалювального сезону, якого стосується дана інформація. Зазначені значення повинні стосуватися одного опалювального сезону. «Помірний» опалювальний сезон повинен бути обов'язково позначений			
охолодження	Так			«Помірний» (обов'язково)	Так		
обігрів	Так			«Теплий» (якщо передбачено)	Ні		
				«Холодний» (якщо передбачено)	Ні		
Характеристика	Позначення	Значення	Одиниця	Характеристика	Позначення	Значення	Одиниця
$T_j = 12\text{ }^\circ\text{C}$	P_{dh}	х,х	кВт	$T_j = 12\text{ }^\circ\text{C}$	COP_d	х,х	—
T_j = бівалентна температура	P_{dh}	х,х	кВт	T_j = бівалентна температура	COP_d	х,х	—
T_j = гранич. знач. експлуатац.	P_{dh}	х,х	кВт	T_j = гранич. знач. експлуатац.	COP_d	х,х	—
Заявлена потужність для обігріву в «Холодний» сезон при температурі всередині приміщення 20°C і температурі зовнішнього повітря T_j				Заявлений коефіцієнт енергоефективності в «Холодний» сезон при температурі всередині приміщення 20°C і температурі зовнішнього повітря T_j			
$T_j = -7\text{ }^\circ\text{C}$	P_{dh}	х,х	кВт	$T_j = -7\text{ }^\circ\text{C}$	COP_d	х,х	—
$T_j = 2\text{ }^\circ\text{C}$	P_{dh}	х,х	кВт	$T_j = 2\text{ }^\circ\text{C}$	COP_d	х,х	—
$T_j = 7\text{ }^\circ\text{C}$	P_{dh}	х,х	кВт	$T_j = 7\text{ }^\circ\text{C}$	COP_d	х,х	—
$T_j = 12\text{ }^\circ\text{C}$	P_{dh}	х,х	кВт	$T_j = 12\text{ }^\circ\text{C}$	COP_d	х,х	—
T_j = бівалентна температура	P_{dh}	х,х	кВт	T_j = бівалентна температура	COP_d	х,х	—
T_j = гранич. знач. експлуатац.	P_{dh}	х,х	кВт	T_j = гранич. знач. експлуатац.	COP_d	х,х	—
$T_j = -15\text{ }^\circ\text{C}$	P_{dh}	х,х	кВт	$T_j = -15\text{ }^\circ\text{C}$	COP_d	х,х	—
Бівалентна температура				Температура граничного значення експлуатації			
Обігрів / Помірний	T_{biv}	-7	°C	Обігрів / Помірний	T_{ol}	-15	°C
Обігрів / Теплий	T_{biv}	х	°C	Обігрів / Теплий	T_{ol}	х	°C
Обігрів / Холодний	T_{biv}	х	°C	Обігрів / Холодний	T_{ol}	х	°C
Потужність циклу				Енергоефективність циклу			
для охолодження	P_{cyc}	х,х	кВт	для охолодження	EER_{cyc}	х,х	—
для опалення	P_{cyc}	х,х	кВт	для опалення	COP_{cyc}	х,х	—
Коефіцієнт зниження потужності для охолодження	C_{dc}	0,25	—	Коефіцієнт зниження потужності для опалення	C_{dh}	0,25	—

Енергоємність в режимах, крім активного				Річне споживання електроенергії			
режим «вимкнено»	P_{OFF}	0,001	кВт	Охолодження	Q_{HE}	197	кВт-год/рік
режим «очікування»	P_{SB}	0,001	кВт	Обігрів / Помірний	Q_{HE}	835	кВт-год/рік
режим «вимкнено» термостату	P_{TO}	0,001	кВт	Обігрів /Теплий	Q_{HE}	x	кВт-год/рік

Функція (вказати за наявності)				Якщо функція включає обігрів: вказати тип опалювального сезону, якого стосується дана інформація. Зазначені значення повинні стосуватися одного опалювального сезону. «Помірний» опалювальний сезон повинен бути обов'язково позначений			
охолодження	Так			«Помірний» (обов'язково)	Так		
обігрів	Так			«Теплий» (якщо передбачено)	Ні		
				«Холодний» (якщо передбачено)	Ні		
Характеристика	Позначення	Значення	Одиниця	Характеристика	Позначення	Значення	Одиниця
Регулювання потужності (вказати один з трьох варіантів)				Інші характеристики			
Постійна	Так/Ні			Рівень звукової потужності (всер/зовні)	L_{WA}	42/50	дБ(А)
Перемикається	Так/Ні			Потенціал глоб. потепл.	GWP	675	Кг CO ₂ -екв.
Змінна	Так/Ні			Номінальна подача повітря (всер/зовні)	—	550/1850	м ³ /год
Контактні дані для запиту більш детальної інформації	<p>ІП "I-AP-CI", вул. Марка Вовчка, буд. 18-А, м. Київ, 04073, Україна. Офіційний сайт торгової марки: https://ardesto.com.ua</p>						

ДОДАТКОВА ІНФОРМАЦІЯ ДЛЯ МОДЕЛІ ARD-E18-R32

Функція (вказати за наявності)				Якщо функція включає обігрів: вказати тип опалювального сезону, якого стосується дана інформація. Зазначені значення повинні стосуватися одного опалювального сезону. «Помірний» опалювальний сезон повинен бути обов'язково позначений			
охолодження	Так			«Помірний» (обов'язково)	Так		
обігрів	Так			«Теплий» (якщо передбачено)	Ні		
				«Холодний» (якщо передбачено)	Ні		
Характеристика	Позначення	Значення	Одиниця	Характеристика	Позначення	Значення	Одиниця
Розрахункове навантаження				Сезонна енергоефективність			
Охолодження	$P_{designc}$	4,99	кВт	Охолодження	$SEER$	6,2	—
Обігрів/Помірний	$P_{designb}$	5,13	кВт	Обігрів/ Помірний	$SCOP/A$	4,25	—
Обігрів/Теплий	$P_{designh}$	x,x	кВт	Обігрів/Теплий	$SCOP/W$	x,x	—
Обігрів/Холодний	$P_{designh}$	x,x	кВт	Обігрів/ Холодний	$SCOP/C$	x,x	—
Заявлена потужність охолодження при температурі 27(19)°C всередині приміщення і температурі зовнішнього повітря T_j				Заявлений коефіцієнт енергоефективності охолодження при температурі 27(19)°C всередині приміщення і температурі зовнішнього повітря T_j			
$T_j = 35\text{ °C}$	P_{dc}	4,99	кВт	$T_j = 35\text{ °C}$	EER_d	3,38	—

Функція (вказати за наявності)				Якщо функція включає обігрів: вказати тип опалювального сезону, якого стосується дана інформація. Зазначені значення повинні стосуватися одного опалювального сезону. «Помірний» опалювальний сезон повинен бути обов'язково позначений			
охолодження	Так			«Помірний» (обов'язково)	Так		
обігрів	Так			«Теплий» (якщо передбачено)	Ні		
				«Холодний» (якщо передбачено)	Ні		
Характеристика	Позначення	Значення	Одиниця	Характеристика	Позначення	Значення	Одиниця
$T_j = 30\text{ }^\circ\text{C}$	P_{dc}	3,805	кВт	$T_j = 30\text{ }^\circ\text{C}$	EER_d	4,95	—
$T_j = 25\text{ }^\circ\text{C}$	P_{dc}	2,52	кВт	$T_j = 25\text{ }^\circ\text{C}$	EER_d	8,27	—
$T_j = 20\text{ }^\circ\text{C}$	P_{dc}	1,898	кВт	$T_j = 20\text{ }^\circ\text{C}$	EER_d	13,45	—
Заявлена потужність для обігріву в «Помірний» сезон при температурі всередині приміщення 20°C і температурі зовнішнього повітря T_j				Заявлений коефіцієнт енергоефективності в «Помірний» сезон при температурі всередині приміщення 20°C і температурі зовнішнього повітря T_j			
$T_j = -7\text{ }^\circ\text{C}$	P_{dh}	3,717	кВт	$T_j = -7\text{ }^\circ\text{C}$	COP_d	2,81	—
$T_j = 2\text{ }^\circ\text{C}$	P_{dh}	2,275	кВт	$T_j = 2\text{ }^\circ\text{C}$	COP_d	3,99	—
$T_j = 7\text{ }^\circ\text{C}$	P_{dh}	1,472	кВт	$T_j = 7\text{ }^\circ\text{C}$	COP_d	4,91	—
$T_j = 12\text{ }^\circ\text{C}$	P_{dh}	1,528	кВт	$T_j = 12\text{ }^\circ\text{C}$	COP_d	6,17	—
T_j = бівалентна температура	P_{dh}	3,715	кВт	T_j = бівалентна температура	COP_d	2,81	—
T_j = гранич. знач. експлуатац.	P_{dh}	3,107	кВт	T_j = гранич. знач. експлуатац.	COP_d	2,44	—
Заявлена потужність для обігріву в «Теплий» сезон при температурі всередині приміщення 20°C і температурі зовнішнього повітря T_j				Заявлений коефіцієнт енергоефективності в «Теплий» сезон при температурі всередині приміщення 20°C і температурі зовнішнього повітря T_j			
$T_j = 2\text{ }^\circ\text{C}$	P_{dh}	х,х	кВт	$T_j = 2\text{ }^\circ\text{C}$	COP_d	х,х	—
$T_j = 7\text{ }^\circ\text{C}$	P_{dh}	х,х	кВт	$T_j = 7\text{ }^\circ\text{C}$	COP_d	х,х	—
$T_j = 12\text{ }^\circ\text{C}$	P_{dh}	х,х	кВт	$T_j = 12\text{ }^\circ\text{C}$	COP_d	х,х	—
T_j = бівалентна температура	P_{dh}	х,х	кВт	T_j = бівалентна температура	COP_d	х,х	—
T_j = гранич. знач. експлуатац.	P_{dh}	х,х	кВт	T_j = гранич. знач. експлуатац.	COP_d	х,х	—
Заявлена потужність для обігріву в «Холодний» сезон при температурі всередині приміщення 20°C і температурі зовнішнього повітря T_j				Заявлений коефіцієнт енергоефективності в «Холодний» сезон при температурі всередині приміщення 20°C і температурі зовнішнього повітря T_j			
$T_j = -7\text{ }^\circ\text{C}$	P_{dh}	х,х	кВт	$T_j = -7\text{ }^\circ\text{C}$	COP_d	х,х	—

Функція (вказати за наявності)				Якщо функція включає обігрів: вказати тип опалювального сезону, якого стосується дана інформація. Зазначені значення повинні стосуватися одного опалювального сезону. «Помірний» опалювальний сезон повинен бути обов'язково позначений			
охолодження	Так			«Помірний» (обов'язково)	Так		
обігрів	Так			«Теплий» (якщо передбачено)	Ні		
				«Холодний» (якщо передбачено)	Ні		
Характеристика	Позначення	Значення	Одиниця	Характеристика	Позначення	Значення	Одиниця
$T_j = 2\text{ }^\circ\text{C}$	P_{dh}	х,х	кВт	$T_j = 2\text{ }^\circ\text{C}$	COP_d	х,х	—
$T_j = 7\text{ }^\circ\text{C}$	P_{dh}	х,х	кВт	$T_j = 7\text{ }^\circ\text{C}$	COP_d	х,х	—
$T_j = 12\text{ }^\circ\text{C}$	P_{dh}	х,х	кВт	$T_j = 12\text{ }^\circ\text{C}$	COP_d	х,х	—
T_j = бівалентна температура	P_{dh}	х,х	кВт	T_j = бівалентна температура	COP_d	х,х	—
T_j = гранич. знач. експлуатац.	P_{dh}	х,х	кВт	T_j = гранич. знач. експлуатац.	COP_d	х,х	—
$T_j = -15\text{ }^\circ\text{C}$	P_{dh}	х,х	кВт	$T_j = -15\text{ }^\circ\text{C}$	COP_d	х,х	—
Бівалентна температура				Температура граничного значення експлуатації			
Обігрів / Помірний	T_{biv}	-7	°C	Обігрів / Помірний	T_{ol}	-15	°C
Обігрів / Теплий	T_{biv}	х	°C	Обігрів / Теплий	T_{ol}	х	°C
Обігрів / Холодний	T_{biv}	х	°C	Обігрів / Холодний	T_{ol}	х	°C
Потужність циклу				Енергоефективність циклу			
для охолодження	P_{cyc}	х,х	кВт	для охолодження	EER_{cyc}	х,х	—
для опалення	P_{cyc}	х,х	кВт	для опалення	COP_{cyc}	х,х	—
Коефіцієнт зниження потужності для охолодження	C_{dc}	0,25	—	Коефіцієнт зниження потужності для опалення	C_{dh}	0,25	—
Енергоємність в режимах, крім активного				Річне споживання електроенергії			
режим «вимкнено»	P_{OFF}	0,001	кВт	Охолодження	Q_{HE}	286	кВт·год/рік
режим «очікування»	P_{SB}	0,001	кВт	Обігрів / Помірний	Q_{HE}	1394	кВт·год/рік
режим «вимкнено» термостату	P_{TO}	0,001	кВт	Обігрів / Теплий	Q_{HE}	х	кВт·год/рік
режим нагрівача квартири	P_{CK}	х,х	кВт	Обігрів / Холодний	Q_{HE}	х	кВт·год/рік

Регулювання потужності (вказати один з трьох варіантів)		Інші характеристики			
Постійна	Так/Ні	Рівень звукової потужності (всер/зовні)	L_{WA}	43/52	дБ(А)
Перемикається	Так/Ні	Потенціал глоб. потепл.	GWP	675	Кг CO ₂ -екв.
Змінна	Так/Ні	Номінальна подача повітря (всер/зовні)	—	780/2100	м ³ /год
Функція (вказати за наявності)		Якщо функція включає обігрів: вказати тип опалювального сезону, якого стосується дана інформація. Зазначені значення повинні стосуватися одного опалювального сезону. «Помірний» опалювальний сезон повинен бути обов'язково позначений			
охолодження	Так	«Помірний» (обов'язково)		Так	
обігрів	Так	«Теплий» (якщо передбачено)		Ні	
		«Холодний» (якщо передбачено)		Ні	
Контактні дані для запиту більш детальної інформації	ІП "I-AP-Cl", вул. Марка Вовчка, буд. 18-А, м. Київ, 04073, Україна. Офіційний сайт торгової марки: https://ardesto.com.ua				

ДОДАТКОВА ІНФОРМАЦІЯ ДЛЯ МОДЕЛІ ARD-E24-R32

Функція (вказати за наявності)				Якщо функція включає обігрів: вказати тип опалювального сезону, якого стосується дана інформація. Зазначені значення повинні стосуватися одного опалювального сезону. «Помірний» опалювальний сезон повинен бути обов'язково позначений			
охолодження	Так			«Помірний» (обов'язково)	Так		
обігрів	Так			«Теплий» (якщо передбачено)	Ні		
				«Холодний» (якщо передбачено)	Ні		
Характеристика	Позначення	Значення	Одиниця	Характеристика	Позначення	Значення	Одиниця
Розрахункове навантаження				Сезонна енергоефективність			
Охолодження	$P_{designc}$	6,45	кВт	Охолодження	$SEER$	6,21	—
Обігрів/Помірний	$P_{designh}$	6,74	кВт	Обігрів/Помірний	$SCOP/A$	4,27	—
Обігрів/Теплий	$P_{designh}$	x,x	кВт	Обігрів/Теплий	$SCOP/W$	x,x	—
Обігрів/Холодний	$P_{designh}$	x,x	кВт	Обігрів/Холодний	$SCOP/C$	x,x	—
Заявлена потужність охолодження при температурі 27(19)°C всередині приміщення і температурі зовнішнього повітря T_j				Заявлений коефіцієнт енергоефективності охолодження при температурі 27(19)°C всередині приміщення і температурі зовнішнього повітря T_j			
$T_j = 35\text{ °C}$	P_{dc}	6,45	кВт	$T_j = 35\text{ °C}$	EER_d	2,76	—
$T_j = 30\text{ °C}$	P_{dc}	5	кВт	$T_j = 30\text{ °C}$	EER_d	4,47	—
$T_j = 25\text{ °C}$	P_{dc}	3,211	кВт	$T_j = 25\text{ °C}$	EER_d	7,53	—
$T_j = 20\text{ °C}$	P_{dc}	2,086	кВт	$T_j = 20\text{ °C}$	EER_d	13,10	—
Заявлена потужність для обігріву в «Помірний» сезон при температурі всередині приміщення 20°C і температурі зовнішнього повітря T_j				Заявлений коефіцієнт енергоефективності в «Помірний» сезон при температурі всередині приміщення 20°C і температурі зовнішнього повітря T_j			

Функція (вказати за наявності)				Якщо функція включає обігрів: вказати тип опалювального сезону, якого стосується дана інформація. Зазначені значення повинні стосуватися одного опалювального сезону. «Помірний» опалювальний сезон повинен бути обов'язково позначений			
охолодження	Так			«Помірний» (обов'язково)	Так		
обігрів	Так			«Теплий» (якщо передбачено)	Ні		
				«Холодний» (якщо передбачено)	Ні		
Характеристика	Позначення	Значення	Одиниця	Характеристика	Позначення	Значення	Одиниця
$T_j = -7\text{ }^\circ\text{C}$	P_{dh}	4,335	кВт	$T_j = -7\text{ }^\circ\text{C}$	COP_d	2,82	—
$T_j = 2\text{ }^\circ\text{C}$	P_{dh}	2,732	кВт	$T_j = 2\text{ }^\circ\text{C}$	COP_d	3,98	—
$T_j = 7\text{ }^\circ\text{C}$	P_{dh}	1,820	кВт	$T_j = 7\text{ }^\circ\text{C}$	COP_d	4,85	—
$T_j = 12\text{ }^\circ\text{C}$	P_{dh}	2,184	кВт	$T_j = 12\text{ }^\circ\text{C}$	COP_d	6,24	—
T_j = бівалентна температура	P_{dh}	4,335	кВт	T_j = бівалентна температура	COP_d	2,82	—
T_j = гранич. знач. експлуатац.	P_{dh}	3,998	кВт	T_j = гранич. знач. експлуатац.	COP_d	2,72	—
Заявлена потужність для обігріву в «Теплий» сезон при температурі всередині приміщення $20\text{ }^\circ\text{C}$ і температурі зовнішнього повітря T_j				Заявлений коефіцієнт енергоефективності в «Теплий» сезон при температурі всередині приміщення $20\text{ }^\circ\text{C}$ і температурі зовнішнього повітря T_j			
$T_j = 2\text{ }^\circ\text{C}$	P_{dh}	х,х	кВт	$T_j = 2\text{ }^\circ\text{C}$	COP_d	х,х	—
$T_j = 7\text{ }^\circ\text{C}$	P_{dh}	х,х	кВт	$T_j = 7\text{ }^\circ\text{C}$	COP_d	х,х	—
$T_j = 12\text{ }^\circ\text{C}$	P_{dh}	х,х	кВт	$T_j = 12\text{ }^\circ\text{C}$	COP_d	х,х	—
T_j = бівалентна температура	P_{dh}	х,х	кВт	T_j = бівалентна температура	COP_d	х,х	—
T_j = гранич. знач. експлуатац.	P_{dh}	х,х	кВт	T_j = гранич. знач. експлуатац.	COP_d	х,х	—
Заявлена потужність для обігріву в «Холодний» сезон при температурі всередині приміщення $20\text{ }^\circ\text{C}$ і температурі зовнішнього повітря T_j				Заявлений коефіцієнт енергоефективності в «Холодний» сезон при температурі всередині приміщення $20\text{ }^\circ\text{C}$ і температурі зовнішнього повітря T_j			
$T_j = -7\text{ }^\circ\text{C}$	P_{dh}	х,х	кВт	$T_j = -7\text{ }^\circ\text{C}$	COP_d	х,х	—
$T_j = 2\text{ }^\circ\text{C}$	P_{dh}	х,х	кВт	$T_j = 2\text{ }^\circ\text{C}$	COP_d	х,х	—
$T_j = 7\text{ }^\circ\text{C}$	P_{dh}	х,х	кВт	$T_j = 7\text{ }^\circ\text{C}$	COP_d	х,х	—
$T_j = 12\text{ }^\circ\text{C}$	P_{dh}	х,х	кВт	$T_j = 12\text{ }^\circ\text{C}$	COP_d	х,х	—
T_j = бівалентна температура	P_{dh}	х,х	кВт	T_j = бівалентна температура	COP_d	х,х	—
T_j = гранич. знач. експлуатац.	P_{dh}	х,х	кВт	T_j = гранич. знач. експлуатац.	COP_d	х,х	—
$T_j = -15\text{ }^\circ\text{C}$	P_{dh}	х,х	кВт	$T_j = -15\text{ }^\circ\text{C}$	COP_d	х,х	—
Бівалентна температура				Температура граничного значення експлуатації			
Обігрів /Помірний	T_{biv}	-7	$^\circ\text{C}$	Обігрів /Помірний	T_{ol}	-15	$^\circ\text{C}$
Обігрів /Теплий	T_{biv}	х	$^\circ\text{C}$	Обігрів /Теплий	T_{ol}	х	$^\circ\text{C}$

Функція (вказати за наявності)				Якщо функція включає обігрів: вказати тип опалювального сезону, якого стосується дана інформація. Зазначені значення повинні стосуватися одного опалювального сезону. «Помірний» опалювальний сезон повинен бути обов'язково позначений			
охолодження	Так			«Помірний» (обов'язково)	Так		
обігрів	Так			«Теплий» (якщо передбачено)	Ні		
				«Холодний» (якщо передбачено)	Ні		
Характеристика	Позначення	Значення	Одиниця	Характеристика	Позначення	Значення	Одиниця
Обігрів / Холодний	T_{biv}	x	°C	Обігрів / Холодний	T_{ol}	x	°C
Потужність циклу				Енергоефективність циклу			
для охолодження	P_{cyc}	x,x	кВт	для охолодження	EER_{cyc}	x,x	—
для опалення	P_{cyc}	x,x	кВт	для опалення	COP_{cyc}	x,x	—
Коефіцієнт зниження потужності для охолодження	C_{dc}	0,25	—	Коефіцієнт зниження потужності для опалення	C_{dh}	0,25	—
Енергоємність в режимах, крім активного				Річне споживання електроенергії			
режим «вимкнено»	P_{OFF}	0.001	кВт	Охолодження	Q_{CE}	369	кВт·год/рік
режим «очікування»	P_{SB}	0.001	кВт	Обігрів / Помірний	Q_{HE}	1773	кВт·год/рік
режим «вимкнено» термостату	P_{TO}	0.009	кВт	Обігрів / Теплий	Q_{HE}	x	кВт·год/рік
режим нагрівача картеру	P_{CK}	0	кВт	Обігрів/ Холодний	Q_{HE}	x	кВт·год/рік
Регулювання потужності (вказати один з трьох варіантів)				Інші характеристики			
Постійна	Так/Ні			Рівень звукової потужності (всер/зовні)	L_{WA}	43/54	дБ(А)
Перемикається	Так/Ні			Потенціал глоб. потепл.	GWP	675	Кг CO ₂ -екв.
Змінна	Так/Ні			Номінальна подача повітря (всер/зовні)	—	780/2100	м ³ /год
Контактні дані для запиту більш детальної інформації	ІП "I-AP-CI", вул. Марка Вовчка, буд. 18-А, м. Київ, 04073, Україна. Офіційний сайт торгової марки: https://ardesto.com.ua						

УТИЛІЗАЦІЯ



Цей пристрій містить холодоагент та інші потенційно небезпечні матеріали. Під час утилізації цього виробу закон вимагає спеціального збору та обробки. НЕ викидайте цей виріб як побутове сміття або несортовані побутові відходи. Утилізація цього пристрою в лісі або в інших природних зонах загрожує здоров'ю та шкодить довкіллю. Небезпечні речовини можуть проникнути в ґрунтові води і потрапити в харчовий ланцюг. Утилізуйте пристрій у спеціальному муніципальному пункті збору електронних відходів.

Спеціальна примітка

Не викидайте пристрій у лісі або іншому природному середовищі. Небезпечні речовини можуть потрапити в ґрунтові води, а разом із ними - у продукти харчування.

УМОВИ ГАРАНТІЇ:

Завод гарантує нормальну роботу виробу протягом 24 місяців з моменту його продажу за умови дотримання споживачем правил експлуатації і догляду, передбачених цією інструкцією.

Термін служби виробу 5 років.

Щоб уникнути непорозумінь, переконливо просимо Вас уважно вивчити Інструкцію з експлуатації, умови гарантійних зобов'язань, перевірити правильність заповнення гарантійного талона. Гарантійний талон дійсний тільки за наявності правильно та чітко зазначених: моделі, серійного номера виробу, дати продажу, чітких відбитків печаток фірми-продавця, підпису покупця. Модель та серійний номер виробу повинні відповідати зазначеним у гарантійному талоні.

При порушенні цих умов, а також у випадку, коли дані, зазначені в гарантійному талоні змінені, стерті або переписані, гарантійний талон визнається недійсним.

Налаштування та установка (монтаж, підключення тощо) виробу, описані в документації, що додається до нього, можуть бути виконані як самим користувачем, так і фахівцями УСЦ відповідного профілю і фірм-продавців (на платній основі). При цьому особа (організація), що встановила виріб, несе відповідальність за правильність і якість установки (налаштування). Просимо Вас звернути увагу на важливість правильної установки виробу як для його надійної роботи, так і для отримання гарантійного та безкоштовного сервісного обслуговування. Вимагайте від спеціаліста з налаштування внести всі необхідні відомості про установку до гарантійного талона.

У разі виходу виробу з ладу протягом гарантійного терміну експлуатації з вини виробника, власник має право на безкоштовний гарантійний ремонт при пред'явленні правильно заповненого гарантійного талона, виробу в заводській комплектації та упаковці до гарантійної майстерні або до місця придбання. Задоволення претензій споживача через провину виробника провадиться відповідно до закону «Про захист прав споживачів». При гарантійному ремонті термін гарантії подовжується на час ремонту та пересилання.

ГАРАНТІЙНИЙ ТАЛОН

ARDESTO

Шановний Покупець! Вітаємо Вас з придбанням приладу торговельної марки ARDESTO, який був розроблений та виготовлений у відповідності до найвищих стандартів якості, та дякуємо Вам за те, що Ви обрали саме цей прилад.

Просимо Вас зберігати талон протягом гарантійного періоду. При купівлі виробу вимагайте повного заповнення гарантійного талону.

1. Гарантійне обслуговування здійснюється лише за наявності правильно і чітко заповненого оригінального гарантійного талону, у якому вказані: модель виробу, дата продажу, серійний номер, термін гарантійного обслуговування, та печатки фірми-продавця.*
2. Строк служби побутової техніки складає 5 років.
3. Виріб призначений для використання у споживчих цілях. У разі використання виробу в комерційній діяльності продавець/виробник не несуть гарантійних зобов'язань, сервісне обслуговування виконується на платній основі.
4. Гарантійний ремонт виконується впродовж терміну, вказаного в гарантійному талоні на виріб, в уповноваженому сервіс-центрі на умовах та в строки, визначені чинним законодавством України.
5. Виріб знімається з гарантії у випадку порушення споживачем правил експлуатації, викладених в інструкції з виробу.
6. Виріб знімається з гарантійного обслуговування у випадках:
 - використання не за призначенням та не у споживчих цілях;
 - механічні пошкодження;
 - пошкодження, що виникли у наслідок потрапляння всередину виробу сторонніх предметів, речовин, рідин, комах;
 - пошкодження, що викликані стихійними лихами (дощем, вітром, блискавкою та ін.), пожежею, побутовими факторами (надмірна вологість, запиленість, агресивне середовище та ін.);
 - пошкодження, що викликані невідповідністю параметрів живлення, кабельних мереж державним стандартам та інших подібних факторів;
 - при експлуатації обладнання в електромережі з відсутнім єдиним контуром заземлення;
 - при порушенні пломб встановлених на виробі;
 - відсутності серійного номера пристрою, або неможливості його ідентифікувати.
7. Гарантія не розповсюджується на витратні матеріали та аксесуари, а також фільтри, полиці, ящики, підставки та інші ємності для зберігання продуктів.
8. Термін гарантійного обслуговування складає 24 місяці з дня продажу.

* Відривні талони на технічне обслуговування надаються авторизованим сервісним центром.

Комплектність виробу перевірено. Із умовами гарантійного обслуговування ознайомлений, претензій не маю.

Підпис покупця _____

Авторизований сервісний центр ІП «І-АР-СІ»

Адреса: вул. Марка Вовчка, 18-А, Київ, 04073, Україна

Тел.: 0 800 300 345; (044) 230 34 84; 390 55 12

www.erc.ua/service

ГАРАНТІЙНИЙ ТАЛОН

Інформація про виріб

Виріб

Модель

Інформація про продавця

Назва торгової організації

Адреса

Дата продажу

Штамп продавця

Талон № 3

Штамп продавця

Дата звернення

Причина пошкодження

Дата виконання

Талон № 2

Штамп продавця

Дата звернення

Причина пошкодження

Дата виконання

Талон № 1

Штамп продавця

Дата звернення

Причина пошкодження

Дата виконання

ARDESTO™