

ARDESTO™

ПОСУДОМИЙНА МАШИНА
Інструкція з експлуатації





DISHWASHER
Instruction manual



DWMF-V608SMHDS

Цей посібник користувача містить важливу інформацію про безпеку та інструкції, які допоможуть в експлуатації та технічному обслуговуванні цього приладу - посудомийної машини.

Уважно прочитайте цей посібник користувача, перш ніж використовувати прилад, та збережіть для подальшого використання.

Знак	Тип	Значення
	ПОПЕРЕДЖЕННЯ	Небезпека серйозних травм або смерті
	РИЗИК УРАЖЕННЯ ЕЛЕКТРИЧНИМ СТРУМОМ	Ризик небезпечної напруги
	ВОГОНЬ	Увага! Ризик пожежі / легкозаймісті матеріали
	УВАГА	Ризик травмування або пошкодження майна
	ВАЖЛИВО	Правильна експлуатація

ЗМІСТ

1 ВКАЗІВКИ З ТЕХНІКИ БЕЗПЕКИ	5
1.1 Загальні попередження з безпеки	5
1.2 Застереження щодо монтажу	6
1.3 Під час користування.....	8
2 МОНТАЖ.....	10
2.1 Розміщення приладу.....	10
2.2 Підключення до водопостачання.....	10
2.3 Впускний шланг.....	11
2.4 Зливний шланг.....	12
2.5 Підключення до електромережі.....	12
2.6 Встановлення приладу під стільницю.....	12
3 ТЕХНІЧНІ ХАРАКТЕРИСТИКИ.....	15
3.1 Загальний вигляд.....	15
3.2 Таблиця з технічними характеристиками.....	16
4 ПЕРШ НІЖ ПОЧАТИ КОРИСТУВАТИСЬ ПРИЛАДОМ	17
4.1 Підготовка до початку експлуатації.....	17
4.2 Використання солі для посудомийної машини.....	17
4.3 Перевірка ступеня твердості води (тест-смужка).....	18
4.4 Таблиця твердості (жорсткості) води.....	18
4.5 Пом'якшувач води.....	18
4.6 Налаштування ступеня твердості води.....	19
4.7 Користування мийним засобом.....	19
4.8 Заправка мийним засобом.....	19
4.9 Використання комбінованих мийних засобів.....	20
4.10 Використання засобу для ополіскування.....	20
4.11 Заправка засобом для ополіскування та налаштування.....	20
5 ЗАВАНТАЖЕННЯ ПРИЛАДУ	22
5.1 Рекомендації.....	22
5.2 Інші способи завантаження кошків.....	25
6 ТАБЛИЦЯ ВИБОРУ ПРОГРАМ	27
7 ПАНЕЛЬ КЕРУВАННЯ	28
8 ЧИЩЕННЯ ТА ОБСЛУГОВУВАННЯ	31
8.1 Фільтри.....	31
8.2 Розбризкувачі.....	32
8.3 Насос для відкачування рідини.....	33
9 ПОШУК ТА УСУНЕННЯ НЕСПРАВНОСТЕЙ	34
10 АВТОМАТИЧНЕ ПОПЕРЕДЖЕННЯ ПРО НЕСПРАВНІСТЬ (КОДИ ПОМИЛОК)	36
11 ПРАВИЛЬНА УТИЛІЗАЦІЯ ЦЬОГО ПРИЛАДУ	37

КОМПЛЕКТАЦІЯ

- Посудомийна машина
- Шланг подачі води
- Зливний шланг
- Гачок зливного шланга
- Кошики та полицки (кількість та тип залежно від моделі)
- Лійка для солі
- Тест-смужка для визначення жорсткості води
- Інструкція з експлуатації (містить гарантійний талон)
- Енергетична етикетка та мікрофіша (комплект залежить від країни призначення)

Дата виробництва приладу зазначена в спеціальному кодї на упаковці та на лейблї приладу в наступному форматі: XXXXXXXXXYYMMDD, де YY - рік виробництва, MM - місяць виробництва, DD - день виробництва.

1 ВКАЗІВКИ З ТЕХНІКИ БЕЗПЕКИ

1.1 Загальні попередження з безпеки

- Перш ніж починати користуватися приладом, уважно прочитайте цю інструкцію з експлуатації. Збережіть її для подальшого використання.

 Перед встановленням приладу знявши упаковку, перевірте стан зовнішніх поверхонь приладу. Не користуйтеся приладом, якщо прилад виглядає пошкодженим.

 Щоб запобігти всім можливим ризикам, роботи з монтажу та ремонту завжди повинен виконувати представник авторизованого сервісного центру. Виробник не несе відповідальності за пошкодження, які можуть виникнути внаслідок робіт, виконаних не вповноваженими на це особами. Ремонт можуть виконувати лише технічні спеціалісти. Якщо потрібно замінити якусь деталь, обов'язково використовуйте лише оригінальні запасні частини.

 Неякісний ремонт або використання неоригінальних запасних частин може призвести до істотних пошкоджень і піддавати користувача ризику.

- Пакувальні матеріали захищають прилад від пошкоджень, які можуть відбутися під час транспортування. Пакувальні матеріали екологічно безпечні і придатні для повторної переробки. Завдяки використанню продуктів повторної переробки зменшується використання сировини і кількість відходів.
- Цей прилад можуть використовувати діти у віці від 8 років та особи з обмеженими фізичними, чуттєвими або розумовими можливостями або з недостатністю досвіду й знань, якщо вони перебувають під постійним наглядом

або їх проінструктовано щодо безпечного використання приладу та вони зрозуміють можливі небезпеки. Діти не повинні бавитися з приладом. Очищення та обслуговування споживачем не повинні здійснювати діти без нагляду.



 Зніміть упаковку і зберігайте її у місці, недоступному для дітей.

 Зберігайте мийні засоби та ополіскувачі в місці, недоступному для дітей.

 Після миття на приладі можуть залишатися певні залишки. Не допускайте дітей до приладу, коли дверцята відчинені.

1.2 Застереження щодо монтажу



- Для встановлення приладу слід вибрати зручне і безпечне місце.
- У приладі мають використовуватись лише оригінальні запчастини.

  Перед встановленням переконайтесь у тому, що прилад відключений від електромережі.

 Встановлення приладу має виконувати тільки вповноважений персонал з обслуговування. Виконання робіт зі встановлення кимсь іншим, окрім уповноваженого представника, може призвести до анулювання гарантії.

 Переконайтесь у тому, що захист домашньої електропроводки виконаний згідно з чинними правилами безпеки.

 Усі електричні з'єднання повинні відповідати параметрам, наведеним у таблиці з технічними характеристиками.

  Переконайтесь у тому, що прилад не стоїть на кабелі живлення.



Ні в якому разі не підключайте прилад подовжувачем та розгалужувачем.



Після встановлення вилка живлення має розміщуватись у доступному місці.

- Уперше після встановлення прилад слід увімкнути без завантаження.



Вмикати прилад в розетку під час встановлення заборонено.



Завжди користуйтеся ізольованою вилкою, яка входить у комплект.



У разі пошкодження шнура живлення його заміну, щоб уникнути небезпеки, має проводити виробник, сервісна служба чи аналогічний кваліфікований персонал.

- Під'єднайте шланг безпосередньо до водяного крана. Тиск води у крані має становити від 0,03 МПа до 1 МПа. Якщо тиск перевищує 1 МПа, необхідно встановити перед точкою підключення редуктор тиску.

1.3 Під час користування

- Прилад призначений для побутового використання. Не користуйтеся приладом в інших цілях, ніж зазначені в цій інструкції з експлуатації. Використання у комерційних цілях призводить до анулювання гарантії.



Не ставайте, не сідайте і не вішайте на відчинені дверцята приладу якісь тягарі.



Використовуйте лише мийні засоби та засоби для ополіскування, призначені спеціально для використання в посудомийних машинах.

- Виробник не несе відповідальність за будь-які пошкодження, що можуть виникнути внаслідок неправильного користування.

 Не пийте воду з приладу.

 У мийну камеру приладу не можна класти хімічні розчинники, інакше можливий вибух.



• Перш ніж мити пластмасові вироби, перевірте, чи стійкі вони до високих температур.

 Можна мити тільки предмети, призначені для миття у посудомийній машині. Переповнювати кошики заборонено.



 Не відчиняйте дверцята під час роботи приладу — з приладу може вилитися гаряча вода. Прилад оснащений захисними пристроями, які зупиняють роботу у разі відчинення дверцят.

 Залишати дверцята приладу відчиненими заборонено. Це може призвести до нещасних випадків.

 Ножі та інші гострі предмети слід класти у кошик для столових приборів лезом донизу.

  У моделях з автоматичним пристроєм відчинення дверцят під час використання функції економії енергії дверцята відчиняються наприкінці програми. Щоб не пошкодити прилад, не намагайтеся зачинити дверцята, якщо відчинили їх менше ніж одну хвилину назад. Щоб посуд добре висохав, відчиніть дверцята і лишіть їх відчиненими протягом 30 хвилин після закінчення програми. Не стійте перед дверцятами після того, як прозвучить сигнал автоматичного відчинення дверцят.

 Якщо прилад несправний, ремонт має здійснювати вповноважене підприємство з сервісного обслуговування, інакше гарантію буде анульовано.

  Перш ніж починати ремонт, прилад слід вимкнути з електророзетки. Перекрийте водяний кран.



Експлуатація за низької напруги призводить до погіршення якості миття.



Щоб запобігти небезпеці, вимикайте прилад з електромережі після закінчення програми миття.



Щоб запобігти ураженню електричним струмом, не вимикайте прилад з електророзетки мокрими руками.



Відключаючи прилад від електромережі, не тягніть за кабель, беріться за штепсельну вилку.

2 МОНТАЖ

2.1 Розміщення приладу

- Прилад слід розмістити у такому місці, де буде зручно класти і виймати посуд. Не ставте прилад у місцях, де температура повітря може опускатися нижче від 0°C.
- Перш ніж знімати упаковку і ставити прилад на місце, прочитайте всі попереджальні написи, нанесені на упаковку.
- Розташуйте прилад поблизу до водяного крана та зливу. Майте на увазі, що змінити підключення буде неможливо.
- Не тримайте прилад за дверцята чи панель.
- Залишайте навколо приладу достатньо місця, щоб було достатньо простору для переміщення під час очищення.
-  Встановлюючи прилад на місце, не допускайте перегину чи затискання впускного та випускного шлангів, а також щоб прилад не стояв на електричному кабелі.
- Відрегулюйте ніжки так, щоб прилад не хитався та стояв по рівню. Прилад має стояти на рівній підлозі, інакше прилад буде хитатись і погано закриватися.

2.2 Підключення до водопостачання

- На трубопроводі водопостачання рекомендується встановити фільтр, щоб запобігти пошкодженню приладу через забруднення (пісок, іржу тощо), які можуть міститись у будинковій мережі водопостачання. Це також запобігатиме пожовтінню й утворенню нальоту на посуді після миття.
- Звертайте увагу на інформацію, яку нанесено на впускний шланг! Якщо він має позначення «25°», то температура води на вході не має перевищувати 25 °C (холодна вода). Для всіх моделей: бажано, щоб

вода була холодна; температура гарячої води не має перевищувати 60 °С.

2.3 Впускний шланг



⚠ УВАГА! Не використовуйте впускний шланг від старого приладу. Замість нього слід встановити впускний шланг, який входить у комплект нового приладу.

⚠ УВАГА! Перш ніж під'єднувати прилад новим шлангом, пропустіть ним потік води.

⚠ УВАГА! Під'єднайте шланг безпосередньо до водяного крана. Тиск води у крані має становити від 0,03 МПа до 1 МПа. Якщо тиск перевищує 1 МПа, необхідно встановити перед точкою підключення редуктор тиску.

⚠ УВАГА! Виконавши з'єднання, повністю відкрийте кран і перевірте, чи нема витікань. Після закінчення програми миття обов'язково перекривайте водяний кран.

⚡ Деякі моделі оснащено шлангом з системою «аквастоп». Не пошкодьте його, не допускайте, щоб він перегнувся чи перекутився.

2.4 Зливний шланг

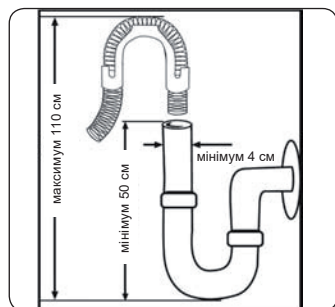





Зливний шланг можна під'єднати або безпосередньо до каналізаційної труби, або до патрубка сифона мийки. Його слід під'єднати на висоті не менш ніж 50 см і не більш ніж 110 см над підлогою, на якій встановлено прилад.



 **ВАЖЛИВО:** Якщо довжина зливного шланга перевищує 4 м, прилад буде погано мити посуд.

2.5 Підключення до електромережі

 **УВАГА!** Прилад розрахований на напругу живлення 220 – 240 В. Якщо напруга електромережі становить 110 В, слід встановити підвищувальний трансформатор з 110 на 220 В номінальною потужністю 3000 Вт.

  Вмикайте прилад в електророзетку з заземленням, підключену до кола з запобіжником, що відповідає параметрам у таблиці «Технічні характеристики».

  Прилад має вилку з контактом заземлення, яку слід вмикати в розетку з контактом заземлення, підключену до мережі відповідної напруги та розраховану на відповідний струм.

  Якщо в помешканні нема контуру заземлення, його має встановити кваліфікований електрик. У разі ввімкнення в мережу без заземлення виробник не несе відповідальності за несправності, які можуть бути цим викликані.

2.6 Встановлення приладу під стільницю

Якщо прилад потрібно встановити під стільницю, для цього має бути достатньо вільного простору, а також наявні відповідні точки для сантехнічного підключення (1). Якщо під стільницею достатньо місця для встановлення приладу, зніміть із нього верхню кришку в спосіб, продемонстрований на малюнку (2).

⚠ УВАГА! Стільниця, під якою встановлюється прилад, має бути стійкою, щоби прилад не хитався.

Щоби встановити прилад під стільницю, з нього необхідно зняти верхню панель. Щоби зняти верхню панель, викрутіть із задньої стінки приладу гвинти, якими її закріплено. Після цього пересуньте панель на 1 см у напрямку задньої стінки й підніміть її.

Відрегулюйте ніжки приладу відповідно до нахилу підлоги (3). Встановіть прилад в нішу під стільницею, пильнуючи, щоби не перетиснути й не перегнути шланги та шнур живлення (4).

⚠ УВАГА! Знявши з приладу верхню панель, прилад треба розмістити в ніші, розмір якої зазначено на малюнку нижче.

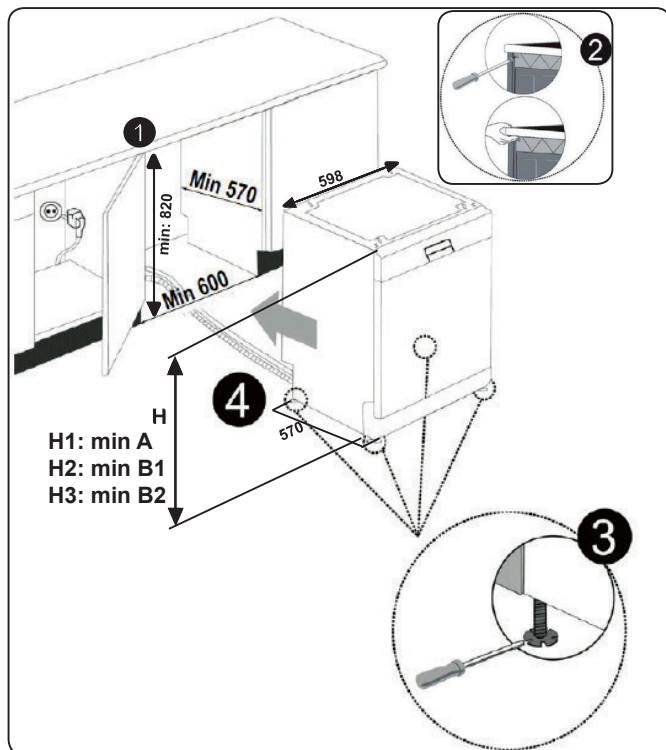

A: Якщо зверху приладу не встановлено повсть, потрібно враховувати висоту приладу.

B1: Якщо зверху приладу з другим кошиком встановлено повсть, потрібно враховувати висоту приладу.

B2: Якщо зверху приладу з третім кошиком встановлено повсть, потрібно враховувати висоту приладу.

	Висота приладу (± 2 мм)
A (усі виробы)	820 мм
B ₁	825 мм
B ₂	835 мм

3 ТЕХНІЧНІ ХАРАКТЕРИСТИКИ

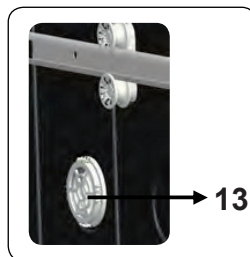
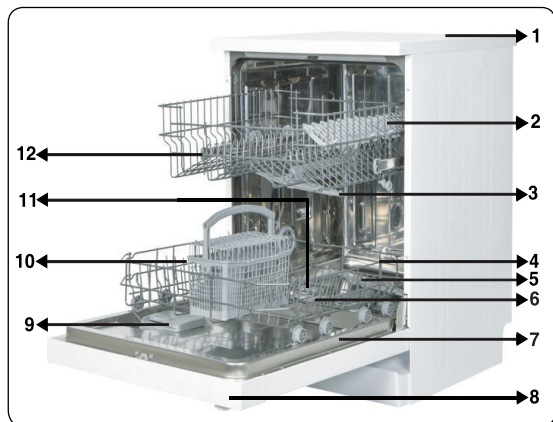

3.1 Загальний вигляд

1. Верхня кришка
2. Верхній кошик з підставками
3. Верхній розбризкувач
4. Нижній кошик
5. Нижній розбризкувач
6. Фільтри
7. Паспортна табличка
8. Панель керування
9. Дозатор мийного засобу й ополіскувача
10. Кошик для столових приборів
11. Дозатор солі
12. Шляховий фіксатор верхнього кошика
13. **Турбосушарка:** пристрій, що покращує продуктивність сушіння посуду

3.2 Таблиця з технічними характеристиками

Місткість	14 наборів
Розміри (висота x ширина x глибина)	850 x 598 x 598 (мм)
Вага нетто	48,9 кг
Напруга / частота живлення	220 – 240 В, 50 Гц
Загальний струм	10 А
Загальна потужність	1900 Вт
Тиск води	0,03-1 МПа

Виробник залишає за собою право без попереднього повідомлення вносити зміни в конструкцію, комплектацію, дизайн та технічні характеристики, які не погіршують ефективність роботи приладу.

4 ПЕРШ НІЖ ПОЧАТИ КОРИСТУВАТИСЬ ПРИЛАДОМ

4.1 Підготовка до початку експлуатації

- Переконайтесь у тому, що параметри електро- та водопостачання відповідають значенням, зазначеним в розділі з монтажу.
- Вийміть зсередини приладу всі пакувальні матеріали.
- Встановіть рівень пом'якшувача води.
- Заповніть відсік ополіскувача.

4.2 Використання солі для посудомийних машин

Для якісного миття посуду потрібна м'яка вода, у якій міститься мало солей кальцію. Інакше на посуді та внутрішніх поверхнях обладнання залишатиметься білий осад. Це негативно вплине на ефективність миття, сушіння та продуктивність приладу. Коли вода проходить крізь пом'якшувач, з неї усуваються іони твердості, внаслідок чого вона набуває м'якості, необхідної для отримання найкращих результатів миття. Чим твердіша вода на вході, тим швидше іони твердості накопичуються в пом'якшувачі. Тому, щоб він працював однаково добре й під час наступного миття, сіль у ньому слід замінювати. З цією метою в посудомийних машинах використовується сіль.

Для пом'якшення води використовується тільки спеціальна сіль для посудомийних машин. Не використовуйте дрібнозернисту чи порошкоподібну сіль, яка може швидко розчинитись у воді. Користування іншими типами солі може призвести до пошкодження приладу.

- Щоб засипати сіль, відкрийте кришку відсіка для солі, повернувши її проти годинникової стрілки. (1) (2)
- Перед початком використання приладу засипте у відсік 1 кг солі та залийте його водою по вінця. (3)
- Засипати сіль легше, користуючись заливною лійкою (4).
- Встановіть на місце кришку і закрийте відсік.
- Після кожних 20–30 циклів миття слід додавати сіль, досипаючи її до верхнього краю заливної горловини (приблизно 1 кг).

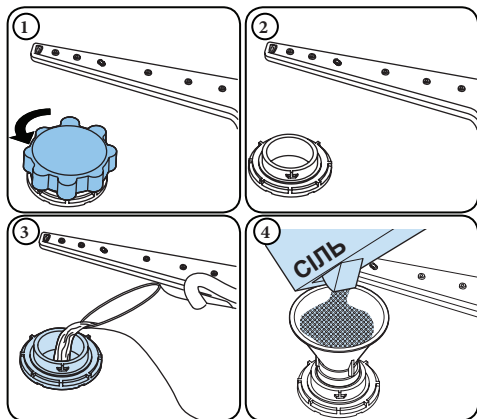

- **Заливати сіль водою необхідно лише перед першим циклом миття.**
- Використовуйте сіль, спеціально призначену для використання в пом'якшувальних пристроях посудомийних машин.
- Під час запуску приладу відсік для солі заповнюється водою, тому додавати сіль слід перед запуском.
- Якщо під час засипання якась кількість солі просипалась поза заливну горловину, але запускати посудомийну машину одразу не планується, запустіть якусь коротку програму миття, щоб захистити прилад від корозії.

4.3 Перевірка ступеня твердості води (тест-смужка)

1. Відкрийте водяний кран приблизно на 1 хвилину.
2. Підставте тестову смужку під потік води на 1 секунду.
3. Струсніть смужку.
4. Почекайте 1 хвилину.
5. Налаштуйте ступінь твердості води у посудомийній машині:

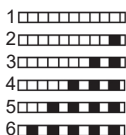

ПРИМІТКА: За замовчуванням, встановлено рівень твердості 3. Якщо твердість води перевищує 90 °ТН (за французьким стандартом) або якщо використовується вода зі свердловини (криниці), рекомендується використовувати фільтри та пристрої очищення.

4.4 Таблиця твердості (жорсткості) води

Рівень	Німецькі градуси твердості, °dH	Французькі градуси твердості, °ТН	Англійські градуси твердості, °е	Індикація
1	0-5	0-9	0-6	L1
2	6-11	10-20	7-14	L2
3	12-17	21-30	15-21	L3
4	18-22	31-40	22-28	L4
5	23-31	41-55	29-39	L5
6	32-50	56-90	40-63	L6

4.5 Пом'якшувач води

Посудомийна машина оснащена пристроєм, який усуває твердість водогінної води. Щоб дізнатися про твердість води у своєму районі, зверніться до місцевого підприємства водопостачання чи визначте його за допомогою тестової смужки.

4.6 Налаштування ступеня твердості води

- Увімкніть прилад, натиснувши кнопку увімкнення/вимкнення.
- Одразу після ввімкнення приладу натисніть та утримуйте кнопку вибору програми.
- Коли на дисплеї з'явиться напис «SL», відпустіть кнопку вибору програми. На дисплеї відображається значення твердості, яке було встановлено востаннє.
- Щоб установити потрібне значення, натисніть кнопку вибору програми. З кожним натисканням кнопки вибору програми значення збільшується. Коли значення сягає 6, то наступне натискання відновлює значення 1.
- Вимкніть прилад, щоб зберегти налаштування.

4.7 Користування мийним засобом

- У приладі слід використовувати мийні засоби, призначені спеціально для використання в побутових посудомийних машинах. Зберігайте мийні засоби в сухому прохолодному місці, недосяжному для дітей.
- Щоб забезпечити найкращі результати миття, користуйтеся мийними засобами, що відповідають використовуваним програмам. Необхідна кількість мийного засобу залежить від циклу, кількості посуду і його забрудненості.
- Не засипайте у відсік більше мийного засобу, ніж потрібно, інакше на посуді залишаться білі смуги чи синюватий наліт, а також можливе псування скляних виробів. Систематичне використання зовеликої кількості мийних засобів може призвести до несправності приладу.
- Якщо використовувати замало мийного засобу, це може призвести до неякісного миття та утворення білого нальоту від солей твердості, що містяться в воді.
- Додаткову інформацію можна отримати з інструкцій виробника мийного засобу.

4.8 Заправка мийним засобом

- Натиснувши фіксатор, відкрийте бачок і залийте у нього мийний засіб.
- Закрийте кришку і притисніть її до фіксації.
- Заливати мийний засіб у бачок слід безпосередньо перед початком кожної програми.
- Якщо посуд сильно забруднений, налейте додаткову кількість мийного засобу у камеру для попереднього миття.

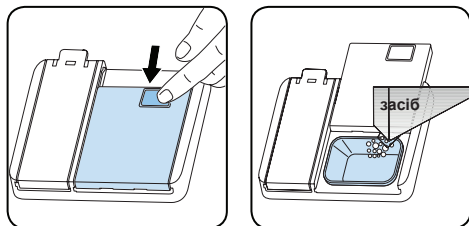

4.9 Використання комбінованих мийних засобів

- Комбіновані мийні засоби слід використовувати згідно з інструкціями виробника.
- Ні в якому разі не кладіть комбіновані мийні засоби в мийну камеру чи у кошик для столових приборів.
- Залежно від складу комбіновані мийні засоби містять не тільки мийні компоненти, а й ополіскупач, солезамінники і додаткові компоненти.
- Не рекомендується використовувати комбіновані мийні засоби на коротких програмах. У таких програмах слід користуватися порошковими мийними засобами.
- У разі виникнення проблем під час користування комбінованими мийними засобами звертайтеся до їх виробників.
- Припинивши користуватись комбінованими мийними засобами, переконайтесь у тому, що рівень твердості води налаштування засобу для ополіскування встановлено вірно.

4.10 Використання засобу для ополіскування

Засіб для ополіскування допомагає сушити посуд без патьоків і плям. Він запобігає утворенню плям на сталевому приладді і скляному посуді. Засіб для ополіскування випускається автоматично на стадії гарячого ополіскування. Якщо його дозування недостатнє, на посуді залишаються білясті плями, він не висихає і гірше відмивається. Якщо дозування ополіскупача надмірне, на посуді залишається синій наліт.

4.11 Заправка засобом для ополіскування та налаштування

Щоб заправити прилад ополіскупачем, відкрийте кришку відповідного відсіку. Залийте ополіскупач у відсік до позначки «MAX» і закрийте кришку. Не переповніть відсік, а якщо на поверхню приладу пролиється якась кількість засобу для ополіскування, витріть його.

Щоб змінити витрату ополіскупача, перед увімкненням приладу виконайте такі дії:

- Відчиніть дверцята приладу.
- Увімкніть прилад і одразу після увімкнення натисніть кнопку вибору програми.
- Утримуйте кнопку вибору програми, аж поки на дисплеї не з'являться літери «rA». Налаштування витрати ополіскупача відповідає налаштуванню твердості води.
- Прилад відобразить останнє налаштування.
- Щоб змінити значення, слід натиснути кнопку вибору програми.
- Щоб зберегти налаштування, вимкніть прилад.
- Заводське налаштування становить 4.

Якщо посуд погано висушується або має плями, збільшіть налаштування. Якщо на посуді залишаються сині плями, зменшіть це значення.

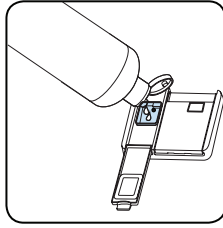
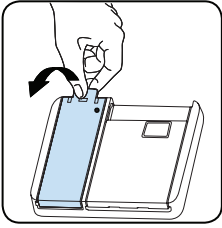



Рівень	Доза ополіскувача	Індикація
1	Ополіскувач не подається	r1
2	Подається 1 доза	r2
3	Подається 2 дози	r3
4	Подається 3 дози	r4
5	Подається 4 дози	r5

5 ЗАВАНТАЖЕННЯ ПРИЛАДУ

Щоб досягнути найкращих результатів, дотримуйтеся наведених інструкцій.

- Завантаження побутової посудомийної машини до її повної місткості, визначеної виробником, сприятиме заощадженню води й електроенергії.
- Ручне попереднє ополіскування предметів посуду призводить до збільшення витрат води й електроенергії, тому не рекомендоване.
- Помістіть чашки, склянки, келихи, невеликі тарілки, миски тощо у верхній кошик.
- Не спируйте високі келихи один на один, оскільки вони можуть упасти й пошкодитися.
- Розміщуючи високі келихи й бокали, спируйте їх на край кошика чи стійку, а не на інші предмети.
- Такі предмети посуду, як чашки, склянки й горщики, розміщуйте в посудомийній машині отворами донизу, інакше в них може збиратися вода.
- Щоб досягнути найкращого результату, використовуйте сітку для столових приборів, якщо її передбачено в комплектуванні приладу.
- Усі великі (каструлі, лотки, кришки, тарілки, миски тощо) та дуже забруднені предмети розміщуйте на нижній полиці.
- Тарілки та столові прибори не варто розміщувати одні над одними.

 **ПОПЕРЕДЖЕННЯ!** Стежте, щоб обертання патрубків розбризкувачів ніщо не перешкоджало.

 **ПОПЕРЕДЖЕННЯ!** Після завантаження посуду переконайтеся, що отвір дозатора мийного засобу залишається вільним.

5.1 Рекомендації

- Перш ніж помістити посуд у посудомийну машину, видаліть із нього всі великі рештки їжі.
- Запускайте прилад лише з повним завантаженням.



Не перевантажуйте висувні секції та не розміщуйте посуд у неналежному кошику.

 **ПОПЕРЕДЖЕННЯ:** Щоб уникнути будь-яких можливих травм, розміщуйте посуд із гострими краями чи довгими ручками в кошиках гострими кінцями донизу або горизонтально.

Чотири складані підставки

- Складані підставки полегшують розміщення великих предметів, як-от каструль.
- Кожна частина складається окремо.
- Їх можна піднімати чи опускати.

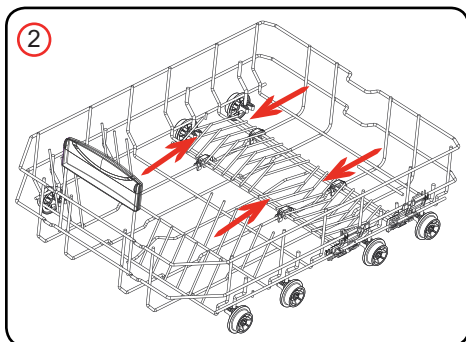
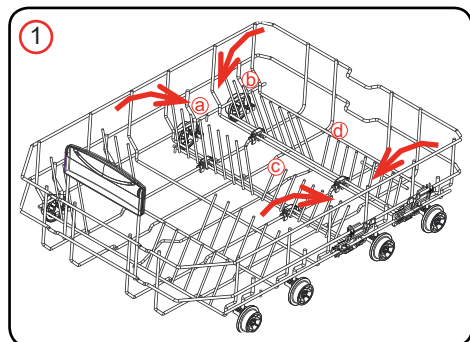

Регулювання висоти

Верхній кошик оснащений механізмом, який дозволяє, не виймаючи кошик із камери, переставляти його вище (1) чи нижче (2). Для цього потрібно, тримаючи з обох боків, потягнути кошик угору чи притиснути донизу, пильнуючи за тим, щоб обидві бокові стінки опинились в однаковому положенні.

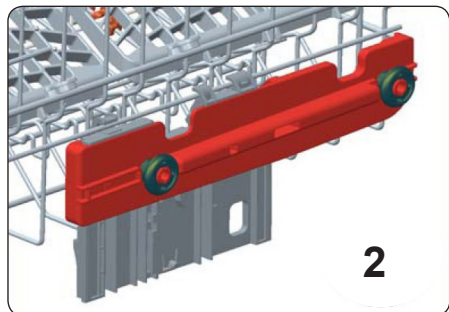
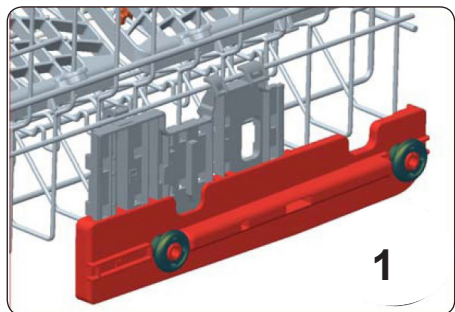
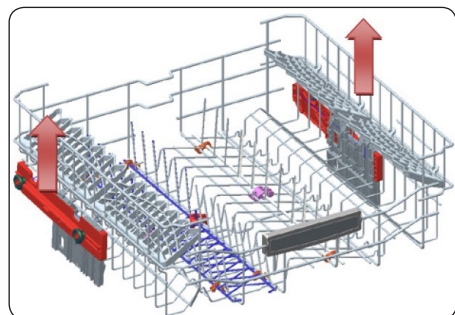

Підставка з регульованою висотою

Підставки з регульованою висотою дозволяють розміщувати на і під ними склянки і чашки. Ці підставки можна розміщувати на 2 різних висотах. Також на підставки можна горизонтально класти столові прибори і приладдя.

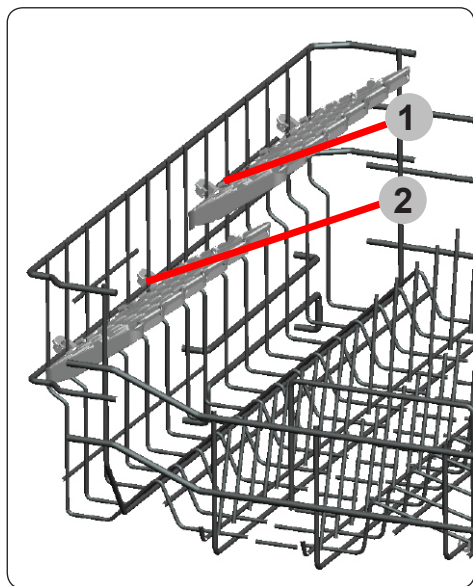

5.2 Інші способи завантаження кошиків

Нижній кошик

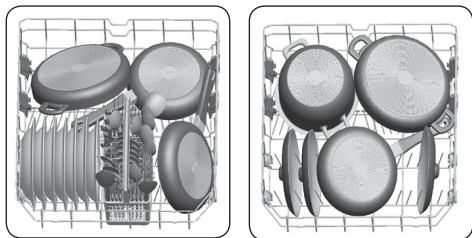

Верхній кошик

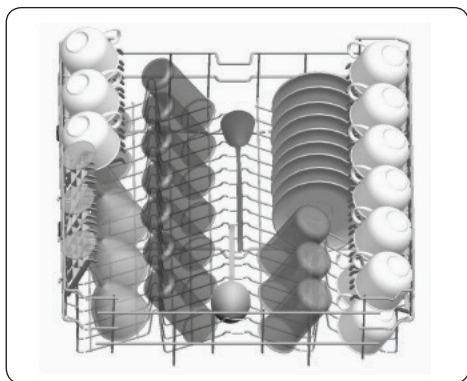

Неправильне завантаження

Неправильне завантаження може призводити до поганої якості миття і сушіння. Щоб одержувати хороші результати, дотримуйтесь рекомендацій виробника.

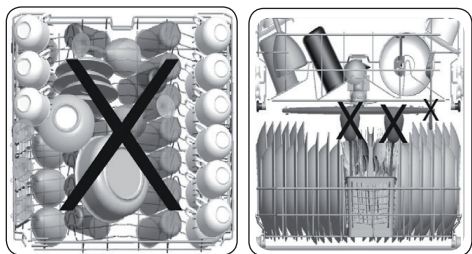

6 ТАБЛИЦЯ ВИБОРУ ПРОГРАМ

	P1	P2	P3	P4	P5	P6	P7	P8
Назва програми	Попереднє ополіскування	Mini 14'	Quick 30'	Есо	Super 50'	Smart 30°C - 50°C	Smart 50°C - 60°C	Smart 60°C - 70°C
Опис програми	Програма для ополіскування посуду перед миттям пізніше	Найшвидша програма для промивання не сильно забрудненого посуду . підходить для 4 наборів	Програма для незначно забрудненого посуду та швидкого миття	Стандартна програма очищення звичайно забрудненого столового посуду і найбільш ефективна для споживання енергії та води	Більш швидка програма для помірно брудного, щодня використовуваного посуду	Програма для делікатного посуду із звичайним рівнем забруднення	Програма для посуду звичайного рівня забруднення	Програма для сильно забрудненого посуду
Рівень забруднення	Легкий	Легкий	Легкий	Середній	Середній	Середній	Середній	Важкий
Кількість миючого засобу, см ³	–	15	25					
Тривалість програми, год:хв	00:15	00:14	00:30	3:42	00:50	01:32 - 01:09	2:05 - 1:33	02:58 - 01:37
Споживання електроенергії (кВт-год/цикл)	0,020	0,340	0,670	0,832	1,000	0,900 - 0,700	1,300 - 1,100	2,000 - 1,300
Споживання води (л/цикл)	4,2	6,6	10,9	9,0	9,5	17,7 - 10,6	18,5 - 10,9	24,0 - 11,8

- Тривалість програми може змінюватися залежно від кількості посуду, температури води, температури навколишнього середовища й вибраних додаткових функцій.
- Значення, наведені для інших програм, крім програми ЕСО, орієнтовні.
- Миття посуду в побутовій посудомийній машині зазвичай характеризується зменшеним споживанням електроенергії та води, якщо порівнювати з ручним миттям посуду й за умови, що така побутова посудомийна машина використовується згідно з інструкціями виробника.
- Для короткочасних програм використовуйте тільки порошковий мийний засіб.
- Короткочасні програми не передбачають етап сушіння.
- Щоб пришвидшити сушіння, рекомендується трохи відкрити дверцята після закінчення циклу.

7 ПАНЕЛЬ КЕРУВАННЯ

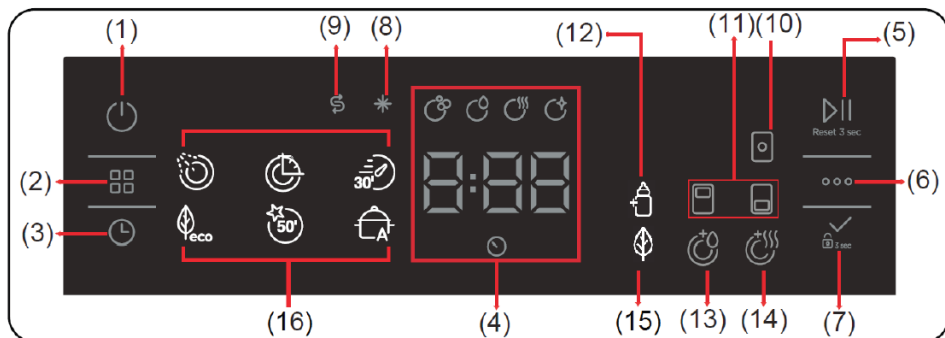

1. Кнопка увімкнення/вимкнення
2. Кнопка вибору програми
3. Кнопка відкладеного старту
4. Індикація часу, етапів програми та відкладеного старту
5. Кнопка «Пуск/Пауза»
6. Кнопка опції
7. Кнопка вибору
8. Індикатор нестачі ополіскувача
9. Індикатор нестачі солі
10. Індикатор опції мийного засобу в таблетках
11. Індикатори опції половинного завантаження
12. Індикатор опції посиленої гігієни
13. Індикатор опції додаткового ополіскування
14. Індикатор опції посиленого сушіння
15. Індикатор енергозбереження (автоматичне відкриття дверцят)
16. Індикатори програм

1. Кнопка увімкнення/вимкнення

Увімкніть прилад натисканням кнопки увімкнення/вимкнення.

2. Кнопка вибору програми

Виберіть відповідну програму, натиснувши на кнопку вибору програми.

3. Кнопка відкладеного старту

- Запуск вибраної програми можна відстрочити на 1-24 години, натискаючи перед запуском програми кнопку відкладеного старту (3). Щоб активувати час відстрочки, натисніть кнопку «Пуск/Пауза» (5). Засвітиться індикатор відкладеного старту.
- Для зміни часу відстрочки слід спочатку натиснути кнопку «Пуск/Пауза», а потім обрати новий час відстрочки за допомогою кнопки відкладеного старту. Щоб активувати новий час відстрочки, слід натиснути кнопку «Пуск/Пауза».
- Щоб скасувати відстрочку, слід вибрати для неї значення 0, натиснувши кнопку відкладеного старту, коли роботу приладу призупинено.

4. Індикація часу, етапів програми та відкладеного старту

Під час виконання програми в цій частині дисплею відображається час до кінця програми та індикатори етапів програми: миття, ополіскування, сушіння та завершення. Також в цій частині дисплею в разі активації програми відкладеного старту відображається відповідний індикатор.

 **ПРИМІТКА:** Коли світиться індикатор сушіння, протягом 15-100 хвилин виконання вибраної програми прилад не подає жодного звуку.

5. Кнопка «Пуск/Пауза»

Запустить вибрану програму, натиснувши кнопку «Пуск/Пауза». Після цього засвітиться індикатор миття та відобразатиметься тривалість програми. Також протягом виконання програми на дисплеї відображається час, що залишився. Якщо відчинити дверцята приладу під час виконання програми, перебіг програми припиняється і починає миготіти відповідний програмі індикатор.

6. Кнопка опції

Послідовно натискаючи кнопку опції, можна вибрати необхідну опцію: мийного засобу в таблетках, половинного завантаження, посиленої гігієни, додаткового ополіскування, посиленого сушіння, енергозбереження (автоматичного відкриття дверцят). Вибраний варіант відображається миготливим індикатором.

7. Кнопка вибору

Для підтвердження та налаштувань обраної опції використовуйте кнопку вибору. Індикатор вибраної опції продовжуватиме горіти.

8. Індикатор нестачі ополіскувача

Коли бракує ополіскувача, загоряється індикатор нестачі ополіскувача; тоді потрібно залити у відповідний відсік засіб для ополіскування.

9. Індикатор нестачі солі

Коли бракує солі для пом'якшення, загоряється індикатор нестачі солі; тоді потрібно додати у відповідний відсік сіль.

10. Опція мийного засобу в таблетках

Слід користуватися цією опцією, якщо використовується комбінований мийний засіб, що містить сіль, ополіскувач і додаткові компоненти. Ця опція змінює температуру та час прання.

11. Опція половинного завантаження

Вибравши опцію половинного завантаження, можна обрати одну із трьох зон посудомийної машини для миття посуду: обидва кошика, лише верхній або лише нижній кошик. Натискайте кнопку, доки не засвітиться символ, що відповідає кошику з посудом для миття. Відповідні індикатори половинного завантаження будуть світитися, коли ця функція працює. Миття посуду у інших зонах не відбуватиметься. Завдяки цій опції можна мити менше посуду, споживаючи менше ресурсів.

12. Опція посиленої гігієни

Опція посиленої гігієни дозволяє забезпечити більш гігієнічне миття. Коли функція

буде активована, почне світитися відповідний індикатор, зміниться температура миття для вибраної програми.

13. Опція додаткового ополіскування

Якщо вибрано опцію додаткового ополіскування, стадії миття-ополіскування будуть додані до вибраної програми.

14. Опція посиленого сушіння

Якщо вибрано опцію посиленого сушіння, до вибраної програми додаються стадії нагрівання і сушіння, завдяки яким посуд після миття буде сушішим.

15. Опція енергозбереження (автоматичне відкриття дверцят)

Виберіть опцію енергозбереження, щоб активувати автоматичне відкриття дверцят в кінці програми та підвищити ефективність сушіння. Ця опція також заощаджує енергію, працюючи при нижчій температурі на етапі сушіння. Ця опція встановлена за замовчуванням для програми ECO. Ця опція доступна для програм P3-P8.

Блокування панелі керування

Щоб увімкнути чи вимкнути функцію блокування панелі керування, слід натиснути кнопку вибору (7) приблизно на 3 секунди. Після її ввімкнення всі індикатори один раз блимнуть, а на дисплеї короткочасно з'являться літери «CL». Після вимкнення блокування, усі індикатори та «CL» блимнуть двічі.

Улюблена програма

- Щоб зберегти якусь програму як улюблену, натисніть одночасно кнопку вибору програми (2) та кнопку відкладеного старту (3).
- Щоб вибрати улюблену програму, натисніть кнопки вибору програми (2) протягом 3 секунд.

Зміна програми

Щоб змінити програму під час роботи, виконайте наступні дії:

- Натисніть кнопку «Пуск/Пауза».
- Коли програма зупиниться, виберіть потрібну програму, натиснувши кнопку вибору програми.
- Запустіть нову вибрану програму, натиснувши кнопку «Пуск/Пауза».
- Виконання нової програми відновлюється з того місця, на якому закінчилась попередня.

Скасування програми

Щоб скасувати програму під час роботи, виконайте наступні дії:

- Натисніть кнопку «Пуск/Пауза» на 3 секунди.
- Під час скасування блимає індикатор завершення. Прилад зливає воду приблизно протягом 30 секунд.
- Коли загориться індикатор завершення програми, вимкніть прилад, натиснувши кнопку увімкнення/вимкнення.

Вимкання приладу

По закінченні програми, коли засвітиться індикатор завершення, вимкніть прилад, натиснувши кнопку увімкнення/вимкнення. Вийміть вилку живлення з розетки. Перекрийте водяний кран.



ПРИМІТКА: Не відчиняйте дверцята до завершення програми.



ПРИМІТКА: Задля прискорення висихання залиште дверцята відчиненими після закінчення програми миття.



ПРИМІТКА: Якщо під час роботи дверцята приладу відчинились або припинилось живлення, то програма продовжиться, коли дверцята будуть зачинені або буде відновлене живлення.

Налаштування гучності зумера

Щоб змінити рівень гучності зумера, здійсніть наступні кроки:

1. Відчиніть дверцята й одночасно натисніть на 3 секунди кнопки опції (6) та вибору (7).
2. На дисплеї з'явиться останній встановлений рівень гучності, від «S0» до «S3».
3. Щоб зменшити рівень гучності, натисніть кнопку вибору (7). Щоб посилити звук, натисніть кнопку опції (6).
4. Щоб зберегти вибрану гучність звукового сигналу, вимкніть прилад.
5. Рівень «S0» означає, що звуковий сигнал вимкнено. Заводське налаштування «S3».

Режим економії електроенергії (залежно від моделі)

Щоб активувати або деактивувати режим економії електроенергії, здійсніть наступні кроки:

1. Відкрийте дверцята та натисніть кнопки вибору програми (2) та опції (6) одночасно протягом 3 секунд.
2. Після 3 секунд прилад відобразить останнє налаштування, «IL1» або «IL0».
3. Коли активований режим економії електроенергії, буде відображатися «IL1». У цьому режимі для економії електроенергії внутрішнє освітлення (якщо є) вимкнеться через 2 хвилини після відкриття дверцят, а прилад буде вимкнений після того, як протягом 15 хвилин не відбудеться ніяких дій.
4. Коли режим економії електроенергії деактивований, буде відображатися «IL0». Якщо режим економії електроенергії деактивований, внутрішнє освітлення (якщо є) буде працювати весь час, поки дверцята відкриті, а прилад залишатиметься увімкненим, поки його не вимкне користувач.
5. Щоб зберегти вибрані налаштування, вимкніть прилад.
6. За заводським налаштуванням, режим економії електроенергії увімкнений.

8 ЧИЩЕННЯ Й ОБСЛУГОВУВАННЯ

Чищення приладу — важлива умова забезпечення тривалого строку служби. Переконайтеся, що систему пом'якшення води (якщо є) налаштовано правильно та що використовується належна кількість мийного засобу для запобігання накопиченню накипу. Поповніть запас солі у відповідному відділенні, коли ввімкнеться світловий індикатор датчика кількості солі.

Із часом усередині приладу накопичуються жир і відкладення накипу. Якщо це відбулося виконайте наступні дії:

- Заповніть відділення для мийного засобу, але не завантажуйте в прилад посуд. Виберіть програму, яка передбачає високу температуру миття, та ввімкніть порожній прилад. Якщо таке миття не допомагає достатньо очистити прилад, скористайтеся засобом для чищення, призначеним для застосування в посудомийних машинах.
- Щоб подовжити строк експлуатування приладу, очищуйте його щомісяця.
- Регулярно витирайте ущільнювач дверцят вологою тканиною, щоб видалити всі накопичені частки або сторонні предмети.

8.1 Фільтри

Принаймні раз на тиждень мийте фільтри і розпилювачі. Якщо на фільтрах грубого чи тонкого очищення зібралися будь-які харчові залишки чи сторонні предмети, зніміть фільтри й ретельно промийте їх під проточною водою.

- а) Фільтр тонкого очищення
- б) Фільтр грубого очищення
- в) Металевий фільтр

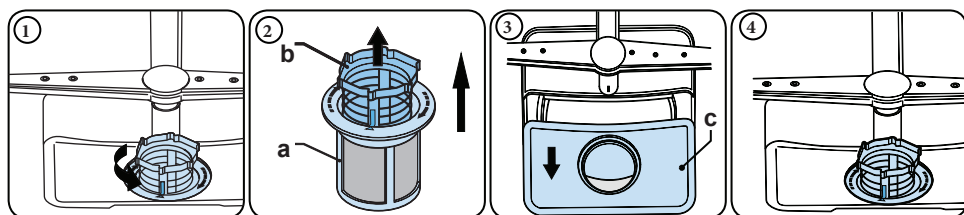

- Щоб зняти й очистити блок фільтрів, поверніть його проти годинникової стрілки та зніміть, піднявши (1).
- Витягніть фільтр грубого очищення з мікро-фільтра (2).
- Потім витягніть і зніміть металевий фільтр (3).
Промивайте фільтр під проточною водою, доки не буде видалено всі залишки.
- Зберіть фільтри назад. Установіть на місце фільтрувальну вставку й поверніть її за годинниковою стрілкою (4).
- Заборонено користуватися приладом без фільтра.
- Неправильне встановлення фільтра знижує ефективність миття.
- Чисті фільтри — обов'язкова умова для належного експлуатування приладу.

8.2 Розбризувачі

Переконайтеся, що отвори для розпилення не засмічені та що на патрубках розбризувачів не налипають харчові відходи або сторонні предмети. Якщо на розбризувачах є будь-які засмічення, зніміть їх і очистьте розбризувачі під проточною водою. Щоб зняти верхній розбризувач, відкрутіть гайку, яка утримує його в робочому положенні, повернувши її за годинниковою стрілкою, і витягніть розбризувач униз. Установлюючи верхній розбризувач на місце, стежте, щоб гайка була щільно затягнутою.

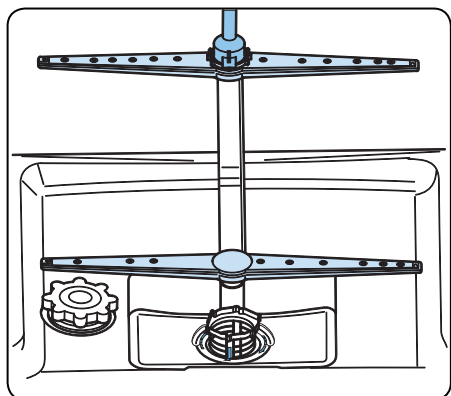

8.3 Насос для відкачування рідини

Великі залишки їжі або сторонні предмети, не затримані фільтрами, можуть заблокувати роботу насоса відпрацьованої води. Тоді вода для попліскування буде стояти вище фільтра.

▲ Попередження про ризик порізів! Під час чищення насоса для відпрацьованої води пильнуйте, щоб не поранитися друзками скла або об загострені краї частин. Виконайте наступні дії:

1. Спершу завжди вимикайте побутовий прилад із мережі живлення.
2. Вийміть кошики.
3. Зніміть фільтри.
4. Якщо потрібно, видаліть залишки води, скориставшись губкою.
5. Перевірте камеру приладу й видаліть усі сторонні предмети.
6. Установіть фільтри.
7. Вставте на місце кошики.

9 ПОШУК І УСУНЕННЯ НЕСПРАВНОСТЕЙ

НЕСПРАВНІСТЬ	МОЖЛИВА ПРИЧИНА	МОЖЛИВЕ РІШЕННЯ
Не запускається програма.	Прилад не увімкнений в електророзетку.	Увімкніть прилад в електророзетку.
	Прилад не увімкнений.	Увімкніть прилад, натиснувши кнопку увімкнення/вимкнення.
	Перегорів запобіжник.	Перевірте, чи цілі запобіжники.
	Перекрито водяний кран.	Відкрийте водяний кран.
	Відчинені дверцята приладу.	Зачиніть дверцята приладу.
	Забито шланг і фільтри подачі води.	Перевірте стан впускного шланга і фільтрів; подбайте про те, щоб вони добре пропускали воду.
Всередині приладу залишається вода.	Зливний шланг забито чи перекучено.	Перевірте зливний шланг і очистіть або випроstaatйте його.
	Забруднено фільтри.	Очистіть фільтри.
	Програма ще не закінчилася.	Дочекайтесь, доки закінчиться програма.
Прилад зупиняється під час миття.	Відбулося вимкнення електроенергії.	Перевірте напругу живлення.
	Немає подачі води.	Перевірте кран подачі води.
Під час циклу миття чути удари та брязкіт.	Розбризувач б'ється об посуд у нижньому кошику.	Перемістіть або вийміть посуд, який перешкоджає руху розбризувача.
На посуді залишається частина забруднень.	Посуд неправильно розміщено, і струмені води не сягнули певних предметів.	Не перевантажуйте кошики.
	Тарілки торкаються одна до одної.	Розмішуйте посуд згідно з вказівками у розділі «Завантаження приладу».
	Використано замало мийного засобу.	Використовуйте належну кількість мийного засобу, яку вказано у таблиці програм.
	Вибрано невідповідну програму миття.	Вибирайте програми відповідно до опису у таблиці.
	Розбризувачі забруднено відходами.	Користуйтеся тонкими предметами, очистьте отвори розбризувачів.
	Забилися або змістилися фільтри або зливна помпа.	Перевірте, чи правильно встановлено зливний шланг і фільтри.

НЕСПРАВНІСТЬ	МОЖЛИВА ПРИЧИНА	МОЖЛИВЕ РІШЕННЯ
На посуді лишаються білясті плями.	Використано замало мийного засобу.	Використовуйте належну кількість мийного засобу, яку вказано у таблиці програм.
	Замале дозування ополіскувача та (або) налаштування пом'якшувача води.	Збільшіть дозу ополіскувача та (або) налаштування пом'якшувача води.
	Високий ступінь твердості води.	Збільшіть рівень пом'якшувача води і додайте солі.
	Погано закрито кришку відсіку для солі.	Перевірте, чи добре закрито кришку відсіку для солі.
Посуд не висушується.	Не вибрано функцію сушіння.	Виберіть програму з функцією сушіння.
	Надто мала доза засобу для ополіскування.	Збільшіть дозу засобу для ополіскування.
На посуді лишаються іржаві плями.	Посуд виготовлено з нержавіючої сталі поганої якості.	Використовуйте лише посуд, придатний для миття в посудомийній машині.
	Вода, яка використовується для миття, містить забагато солі.	Встановіть ступінь твердості води згідно з таблицею твердості.
	Погано закрито кришку відсіку для солі.	Перевірте, чи добре закрито кришку відсіку для солі.
	Під час заправки сіллю в машину висипалося забагато солі.	Засипаючи в машину сіль, користуйтеся лійкою, щоб сіль не розсипалась.
	Погане заземлення.	Негайно зверніться до кваліфікованого електрика.
У відсіку для мийного засобу залишається мийний засіб.	Коли додавали мийний засіб, стінки відсіку були мокрі.	Перш ніж засипати мийний засіб, стінки відсіку мають бути сухі.

Якщо вищезазначені дії не допомогли усунути проблему, не намагайтеся ремонтувати прилад самостійно, зверніться за допомогою в авторизований сервісний центр.

АВТОМАТИЧНЕ ПОПЕРЕДЖЕННЯ ПРО НЕСПРАВНІСТЬ (КОДИ ПОМИЛОК)

КОД ПОМИЛКИ	МОЖЛИВА НЕСПРАВНІСТЬ	НЕОБХІДНІ ДІЇ
FF	Несправність системи подавання води	Переконайтесь у тому, що водяний кран відкритий і пропускає воду.
		Від'єднайте впускний шланг від водяного крана і очистіть фільтр шланга.
		Якщо проблема не зникне, зверніться до авторизованого сервісного центру.
F5	Несправність системи підтримання тиску	Зверніться до авторизованого сервісного центру.
F3	Не вимикається подача води	Закрийте кран і зверніться до авторизованого сервісного центру.
F2	Вода не відкачується	Можливо, забруднено зливний шланг і фільтри.
		Скасуйте програму.
		Якщо проблема не зникне, зверніться до авторизованого сервісного центру.
F8	Несправність нагрівача	Зверніться до авторизованого сервісного центру.
F1	Переповнення	Вимкніть прилад і перекрийте водяний кран.
		Зверніться до авторизованого сервісного центру.
F7	Перегрів	Зверніться до авторизованого сервісного центру.
F6	Несправний датчик нагрівача	Зверніться до авторизованого сервісного центру.
HI	Несправність пристроїв високої напруги	Зверніться до авторизованого сервісного центру.
LO	Несправність пристроїв низької напруги	Зверніться до авторизованого сервісного центру.
F9	Помилка положення дивертора	Зверніться до авторизованого сервісного центру.

11 ПРАВИЛЬНА УТИЛІЗАЦІЯ ЦЬОГО ПРИЛАДУ



Це маркування вказує на те, що цей прилад не можна викидати разом з іншими побутовими відходами. Щоб запобігти можливій шкоді навколишньому середовищу або здоров'ю людини через неконтрольовану утилізацію відходів, переробляйте їх відповідально, щоб сприяти сталому повторному використанню матеріальних ресурсів. Утилізуйте прилад через уповноважену компанію з утилізації або відповідну державну установу. Будь ласка, дотримуйтеся усіх чинних правил. Якщо виникли сумніви, зв'яжіться з підприємством з утилізації відходів. Місцева громада або муніципальні органи влади можуть надати інформацію про те, як правильно утилізувати прилад.



Утилізуйте пакувальні матеріали екологічно. Упаковка повністю виготовлена з матеріалів, придатних для вторинної переробки, які слід утилізувати на місцевих переробних підприємствах.







Зверніть увагу на маркування пакувальних матеріалів для роздільного збирання відходів, які позначені абрєвіатурами (a) та цифрами (b) з наступним значенням:

1-7: пластик / 20-22: папір і ДВП / 80-98: композитні матеріали.

This user manual contains important safety information and instructions to assist in the operation and maintenance of this dishwasher.

Please read this user manual carefully before using the appliance and keep it for future reference.

Mark	Type	Meaning
	WARNING	Serious injury or death risk
	RISK OF ELECTRIC SHOCK	Dangerous voltage risk
	FIRE	Warning! Risk of fire / flammable materials
	CAUTION	Injury or property damage risk
	IMPORTANT	Correct operation

CONTENTS

1 SAFETY INSTRUCTIONS	41
1.1 General safety warnings	41
1.2 Installation warnings	42
1.3 During usage	43
2 INSTALLATION	45
2.1 Appliance placement	45
2.2 Water connection.....	45
2.3 Water inlet hose.....	46
2.4 Drain hose	46
2.5 Electrical connection.....	46
2.6 Appliance undercounter installation.....	47
3 TECHNICAL SPECIFICATIONS	49
3.1 General appearance.....	49
3.2 Technical specifications table	50
4 BEFORE APPLIANCE USAGE.....	51
4.1 Before first use preparation	51
4.2 Dishwasher salt usage.....	51
4.3 Water hardness degree checking (test strips)	52
4.4 Water hardness degree table	52
4.5 Water softener	52
4.6 Water hardness degree setting	52
4.7 Detergent usage	53
4.8 Filling with detergent.....	53
4.9 Combined detergents usage	53
4.10 Rinse-aid usage.....	54
4.11 Filling with rinse-aid and setting.....	54
5 APPLIANCE LOADING	55
5.1 Recommendations.....	55
5.2 Alternative basket loading.....	58
6 PROGRAM TABLE	59
7 CONTROL PANEL	60
8 CLEANING AND MAINTENANCE.....	64
8.1 Filters.....	64
8.2 Spray arms	65
8.3 Drain pump.....	66
9 TROUBLESHOOTING	67
10 AUTOMATIC FAULT WARNING (ERROR CODES)	69
11 CORRECT DISPOSAL OF THE APPLIANCE	70

EQUIPMENT

- Dishwasher
- Water inlet hose
- Water outlet hose
- Drain hose hook
- Baskets and shelves (quantity and type depending on the model)
- Salt funnel
- Water hardness test strip
- Instruction manual (contains a warranty card)
- Energy label and microfiche (the set depends on the country of destination)

The production date of the appliance is indicated in a special code on the packaging and on the appliance label in the following format: XXXXXXXXXYYMMDD, where YY is the year of production, MM is the month of production, DD is the day of production.

1 SAFETY INSTRUCTIONS

1.1 General safety warnings

- Read these instructions carefully before using the appliance and keep this manual for future reference.

 Before installing the appliance and after removing the packaging, check the condition of the external surfaces of the appliance. Do not use the appliance if it appears damaged.

 To prevent all possible risks, installation and repair work must always be performed by a representative of an authorized service center. The manufacturer is not responsible for damages that may occur as a result of work performed by unauthorized persons. Repairs can only be performed by technicians. If you need to replace a part, be sure to use only original spare parts.

 Improper repairs or the use of non-original spare parts can cause significant damage and put the user at risk.

- Packaging materials protect the appliance from the damage that might occur during transportation. The packaging materials are environmentally friendly and are recyclable. Use of recycled material reduces raw material consumption and decreases waste production.
- This appliance can be used by children from 8 years and above and people with reduced physical, sensory or mental capabilities or lack of experience and knowledge if they have been given supervision or instruction concerning the use of the appliance in a safe way and understand the hazards involved. Children shall not play with the appliance. Cleaning and user maintenance shall not be made by children without supervision.



 Remove packaging materials and keep it out of reach of children.

 Keep detergents and rinse aids away from children.

 There may be some residue left on the appliance after washing. Keep children away from the appliance when it is open.

1.2 Installation warnings



- Choose a suitable and safe place to install the appliance.
- Only original spare parts should be used with the appliance.

  Before installation make sure that the appliance is disconnected from the electrical network.

 The appliance must only be installed by an authorized service agent. Installation by anyone other than an authorized agent may cause your warranty to be void.

 Check that the indoor electrical fuse system is connected in line with safety regulations.



 All electrical connections must match the values on the plate with technical characteristics.

  Ensure the appliance does not stand on the electrical supply cable.



 Never use an extension cord or a multiple socket connection.

 The plug should be accessible after the appliance is installed.

- After installation, run the appliance unloaded for the first time.

  The appliance must not be plugged in during positioning.

 Always use the insulated plug supplied with the appliance.

  If the power cord is damaged, it must be replaced by the manufacturer, service center or similarly qualified personnel in order to avoid a hazard.

- Connect the hose directly to the water inlet tap. The pressure supplied by the tap should be a minimum of 0.03 MPa and a maximum of 1 MPa. If the pressure exceeds

1 MPa, a pressure relief valve must be fitted between the connection.

1.3 During usage

- This appliance is for domestic use only. Do not use it for other purposes than specified in this instruction manual. Commercial use will void the guarantee.

 Do not stand, sit or place loads on the open door of the appliance.

 Only use detergents and rinse aids produced specifically for dishwashers.

- Manufacturer is not responsible for any damage that may occur due to misuse.

 Do not drink water from the appliance.

 Due to the danger of explosion, do not place any chemical dissolving agents into the washing section of appliance.



- Check the heat-resistance of plastic items before washing them in the appliance.

 Only put items intended for washing in the dishwasher. Take care not to overfill the baskets.



 Do not open the door while the appliance is in operation, hot water may spill out. Safety devices ensure the appliance stops if the door is opened.

 The appliance door should not be left open. It may cause accidents.

 Place knives and other sharp objects in the cutlery basket in a blade-down position.

  For models with the automatic door-opening system, when the energy save option is active, the door will open at the end of a program. To prevent damage to the appliance, do not attempt to close the door for one minute after it has opened. For effective drying, keep the door open for 30 minutes after a program has ended. Do not stand in front of the door after the auto-open signal sounds.



 In the case of a malfunction, repair should only be performed by an authorized service company, otherwise the warranty will be void.

  Before repair work, the appliance should be disconnected from the mains. Switch off the water tap.

 Operation at a low voltage will cause a decline in performance levels.

 For safety, disconnect the plug from the mains once a program has finished.

 To avoid an electric shock, do not unplug the appliance with wet hands.

  When disconnecting the appliance from the electrical network, do not pull the cable, hold the plug.

2 INSTALLATION

2.1 Appliance placement

- When positioning the appliance, place it in an area where dishes can be easily loaded and unloaded. Do not put the appliance in an area where the ambient temperature falls below 0°C.
- Read all warnings located on the packaging before removing the packaging and positioning the appliance.
- Place the appliance close to a water tap and drain. Take into consideration that the connections will not be altered once the appliance is in position.
- Do not hold the appliance by its door or panel.
- Leave an enough space around the appliance to allow ease of movement when cleaning.
-  Ensure the water inlet and outlet hoses are not squeezed or trapped and that the appliance does not stand on the electrical cable while positioning.
- Adjust the feet so the appliance is level and balanced. The appliance should be placed on flat ground otherwise it will be unstable and the door of the appliance will not close properly.

2.2 Water connection

- It is recommended to fit a filter to water inlet supply in order to prevent damage to your appliance due to contamination (sand, rust, etc.) from indoor plumbing. This will also help prevent yellowing and deposit formation after washing.
- Note printing on the water inlet hose! If models are marked with 25°, the water temperature may be max. 25 °C (cold water). For all other models: cold water preferred; hot water max. temperature 60 °C.

2.3 Water inlet hose



⚠ WARNING! Use the new water inlet hose supplied with the appliance, do not use the hose from the old appliance.

⚠ WARNING! Run water through the new hose before connecting.

⚠ WARNING! Connect the hose directly to the water inlet tap. The pressure supplied by the tap should be a minimum of 0.03 MPa and a maximum of 1 MPa. If the pressure exceeds 1 MPa, a pressure relief valve must be fitted between the connection.

⚠ WARNING! After the connections are made, turn the tap on fully and check for water leaks. Always turn off the water inlet tap after a wash program has finished.

⚡ An Aquastop water spout is available with some models. Do not damage it or allow it to become kinked or twisted.

2.4 Drain hose

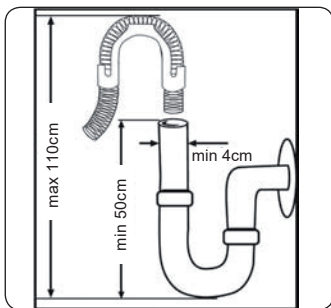





Connect the water drain hose directly to water drain hole or to the sink outlet spigot. This connection should be minimum 50 cm and maximum 110 cm from floor that appliance is placed.



 **IMPORTANT:** Items will not wash properly if a drain hose longer than 4 m is used.

2.5 Electrical connection

 **WARNING!** The appliance is set to operate at 220-240 V. If the mains voltage supply to the appliance is 110 V, connect a transformer of 110/220 V and 3000 W between the electrical connection.

  Connect the appliance to a grounded outlet protected by a fuse complying with the values in the “Technical specifications” table.

  The earthed plug of the appliance must be connected to an earthed outlet supplied by suitable voltage and current.

  In the absence of earthing installation, an authorized electrician should carry out an earthing installation. In the case of use without earthing installed, manufacturer will not be responsible for any loss of use that may occur.

2.6 Appliance undercounter installation

If the appliance needs to be installed undercounter, there must be sufficient space for it and the wiring-plumbing must be suitable (1). If the space under the countertop is suitable for fitting the appliance, remove the top cover of the appliance as shown in the illustration (2).

 **WARNING!** The countertop, which the appliance will be placed under, must be stable in order to prevent imbalance. The top cover of the dishwasher must be removed to fit the appliance under the countertop. To remove the top cover, remove the screws that hold it on, located at the rear of the appliance. Then, push the top cover 1 cm from the front towards the rear and lift it.

Adjust the appliance feet according to the slope of the floor (3).

Fit the appliance by pushing it under the counter taking care not to crush or bend the hoses or power cord (4).

⚠ WARNING! After removing the top panel of the appliance, the appliance should be placed in a space of the dimensions shown in the figure below.

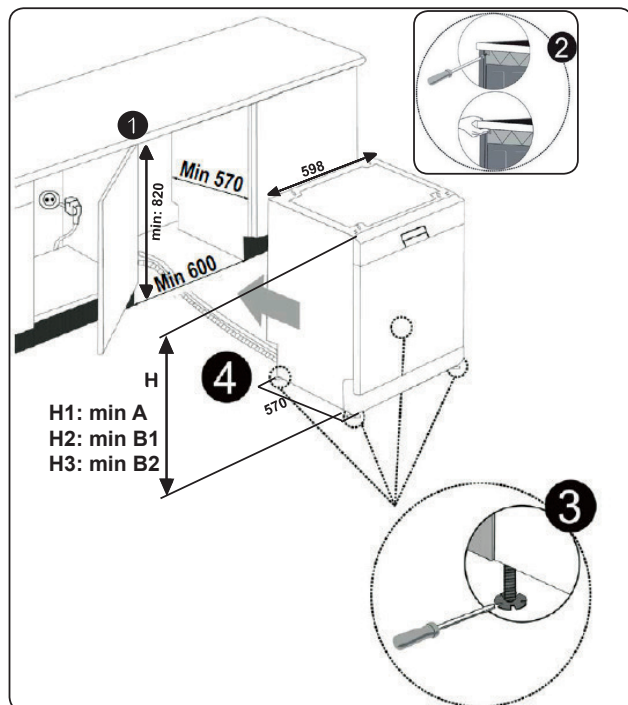

A: If there is no felt on the top of the appliance; appliance height should be considered.

B1: If there is felt on the top of the appliance with 2nd basket; appliance height should be considered.

B2: If there is felt on the top of the appliance with 3rd basket; appliance height should be considered.

	Appliance height (± 2 mm)
A (all appliances)	820 mm
B ₁	825 mm
B ₂	835 mm

3 TECHNICAL SPECIFICATIONS

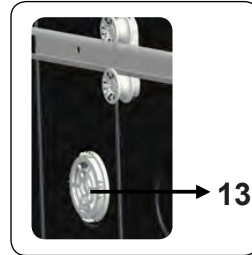
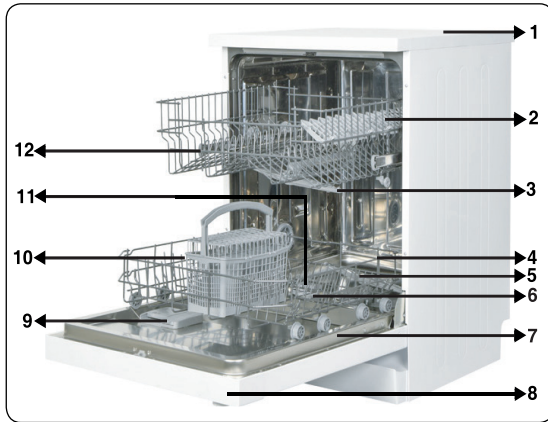

3.1 General Appearance

1. Top cover
2. Upper basket with racks
3. Upper spray arm
4. Lower basket
5. Lower spray arm
6. Filters
7. Rating plate
8. Control panel
9. Detergent and rinse-aid dispenser
10. Cutlery basket
11. Salt dispenser
12. Upper basket track latch
13. **Turbo drying unit:** this system enhances the drying performance of dishes.

3.2 Technical specifications table

Capacity	14 place settings
Dimensions (height x width x depth)	850 x 598 x 598 (mm)
Net weight	48,9 kg
Voltage / frequency	220 – 240 V, 50 Hz
Total current	10 A
Total power	1900 W
Water supply pressure	0,03-1 MPa

The manufacturer reserves the right, without prior notice, to make changes to the structure, configuration, design and technical characteristics that do not impair the efficiency of the appliance.

4 BEFORE APPLIANCE USAGE

4.1 Before first use preparation

- Make sure the electricity and supply water specifications match the values indicated in the installation instructions for the appliance.
- Remove all packaging material inside the appliance.
- Set the water softener level.
- Fill the rinse aid compartment.

4.2 Dishwasher salt usage

High-quality dishwashing requires soft water that contains few calcium salts. Otherwise, a white residue will remain on the dishes and internal surfaces of the equipment. This will negatively affect the efficiency of washing, drying and performance of the appliance. When water flows through the softener system, the ions forming the hardness are removed from the water and the water reaches the softness required to obtain the best washing result. Depending on the level of hardness of the inflowing water, these ions that harden the water accumulate rapidly inside the softener system. Therefore, the softener system has to be refreshed so that it operates with the same performance also during the next wash. For this purpose, dishwasher salt is used.

Dishwasher can only be used by special dishwasher salt to soften the water. Do not use any small grained or powdered type of salts which can easily soluble. Using any other type of salt can damage the appliance.

- To add softener salt, open the salt compartment cap by turning it counter clockwise. (1) (2)
- At first use, fill the compartment with 1 kg salt and water until it is almost overflowing. (3)
- If available, use a funnel will make filling easier. (4)
- Replace the cap and close it.
- After every 20-30 cycles add salt into appliance until it fills up (approx. 1 kg).

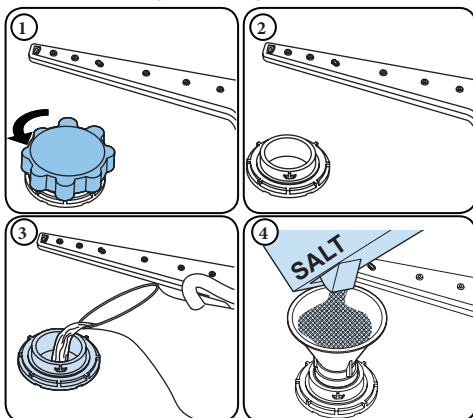

- **Only on first use add water to the salt compartment.**
- Use softener salt specifically produced for use in dishwashers.
- When start the appliance, the salt compartment is filled with water, therefore put the softener salt in prior to start of the appliance.
- If the softener salt has overflowed but it is not planned to start the dishwasher right away, run a short washing program to protect the appliance against corrosion.

4.3 Water hardness degree checking (test strips)

1. Run water through the tap for 1 min.
2. Keep the test strip in the water for 1 sec.
3. Shake the strip.
4. Wait for 1 min.
5. Set the water hardness level in the dishwasher:

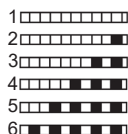

NOTE: The default hardness level is 3. If the water hardness is higher than 90 °TH (French standard) or if well (source) water is used it is recommended to use filter and refinement devices.

4.4 Water hardness degree table

Level	German, °dH	French, °TH	English, °e	Indicator
1	0-5	0-9	0-6	L1
2	6-11	10-20	7-14	L2
3	12-17	21-30	15-21	L3
4	18-22	31-40	22-28	L4
5	23-31	41-55	29-39	L5
6	32-50	56-90	40-63	L6

4.5 Water softener

The appliance is equipped with a water softener which reduces the hardness in the mains water supply. To find out the hardness degree of tap water, contact local water supply company or use a test strip.

4.6 Water hardness degree setting

- Open the door of the appliance.

- Turn on the appliance and press the program button as soon as the appliance is turned on.
- Hold down the program button until “SL” appears.
- The appliance will display the last setting.
- Set the level by pressing the programm button.
- Turn off the appliance to save the setting.

4.7 Detergent usage

- Only use detergents specifically designed for domestic dishwashers. Keep your detergents in cool, dry places out of reach of children.
- Add the proper detergent for the selected program to ensure the best performance. The amount of detergent needed depends on the cycle, load size, and soil level of dishes.
- Do not fill detergent into the detergent compartment more than required; otherwise there will be whitish streaks or bluish layers on glass and dishes and may cause glass corrosion. Continued use of too much detergent may cause appliance damage.
- Using little detergent can result in poor cleaning and the formation of a whitish streaks from hardness salts contained in the water.
- See the detergent manufacturer’s instructions for a further information.

4.8 Filling with detergent

- Push the latch to open the dispenser and pour in the detergent.
- Close the lid and press it until it locks in place.
- The dispenser should be refilled just before the start of each program.
- If the dishes are heavily soiled, place additional detergent in the pre-wash detergent chamber.

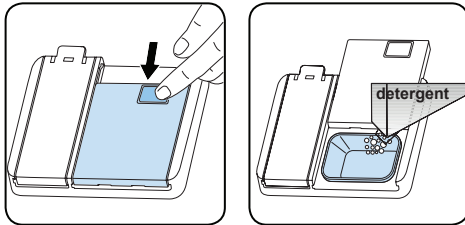

4.9 Combined detergents usage

- Combined detergents should be used according to the manufacturer’s instructions.
- Never put combined detergents into the interior section or the cutlery basket.
- Combined detergents contain not only the detergent but also rinse-aid, salt replacement substances and additional components depending on the combination.
- It is not recommended to use combined detergents in short programs. Use powder detergents in such programs.
- If problems are encountered when using combined detergents, contact the detergent manufacturer.
- When stop using combined detergents, make sure that water hardness and rinse aid

settings are set to the correct level.

4.10 Rinse-aid usage

The rinse aid helps to dry the dishes without streaks and stains. Rinse-aid is required for stain-free utensils and clear glasses. The rinse aid is automatically released during the hot rinse phase. If rinse aid dosage is set too low, whitish stains remains on dishes and it does not dry out and washes off worse. If rinse aid dosage is set too height, bluish layers appears on glass and dishes.

4.11 Filling with rinse-aid and setting

To fill the rinse aid compartment, open the rinse-aid compartment cap. Fill the compartment with rinse aid to the MAX level and then close the cap. Be careful not to overfill the rinse aid compartment and wipe up any spills.

In order to change the rinse aid level, follow the below steps before turning on the appliance:

- Open the door of the appliance.
- Turn on the appliance, and press the program button as soon as the appliance is turned on.
- Hold down the program button until "rA" appears. Rinse aid setting follows water hardness setting.
- The appliance will display the last setting.
- Change the level by pressing the program button.
- Turn off the appliance to save the setting.
- The default setting is "4".

If the dishes are not drying properly or are spotted, increase the level. If blue stains form on dishes, decrease the level.

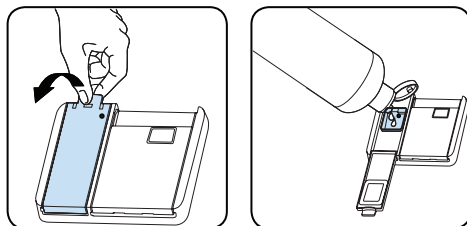

Level	Rinse aid dose	Indicator
1	Rinse aid is not added	r1
2	1 dose is added	r2
3	2 doses are added	r3
4	3 doses are added	r4
5	4 doses are added	r5

5 APPLIANCE LOADING

For best results, follow these loading guidelines.

- Loading the household dishwasher up to the capacity indicated by the manufacturer will contribute to energy and water savings.
- Manual pre-rinsing of dishes leads to increased water and energy consumption and is not recommended.
- Place cups, glasses, stemware, small plates, bowls, etc. in upper basket.
- Do not lean long glasses against one another or they cannot remain steady and may receive damage.
- When placing long stem glasses and goblets, lean them against the basket edge or rack and not against other items.
- Place items such as cups, glasses and pots into the dishwasher with the opening facing downwards otherwise water can collect on items.
- If there is cutlery basket in the appliance, it is recommended to use the cutlery grid in order to obtain the best result.
- Place all large (pots, pans, lids, plates, bowls etc.) and very dirty items in the lower rack.
- Plates and cutlery should not be placed above each other.



WARNING! Take care not to obstruct the rotation of spray arms.



WARNING! Make sure the loading the dishes does not prevent opening the detergent dispenser.

5.1 Recommendations

- Remove any coarse residue on dishes before placing the it in the dishwasher.
- Start the appliance with full load.



Do not overload the drawers or place dishes in the wrong basket.



WARNING! To avoid any possible injuries, place long-handle and sharp-pointed knives with their sharp points facing down or horizontally on the baskets.

Four folding racks

- The folding racks allow large items, such as pots and pans, to be placed more easily.
- Each part can be folded separately.
- They can either be raised upwards or folded down.

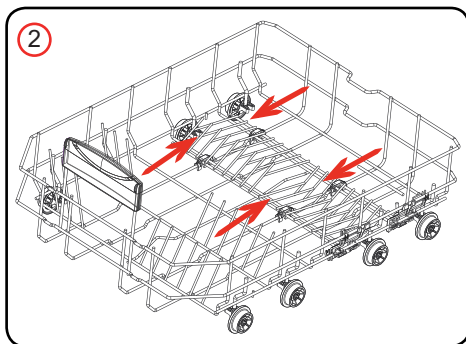
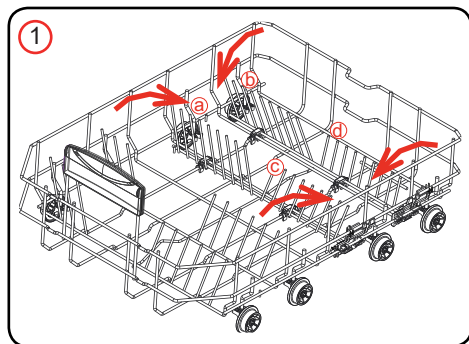

Height adjustment

The upper basket includes a mechanism which enables the height of the basket to be adjusted up (1) or down (2) without having to remove the basket. Hold the basket on both sides and pull it up or push it down, ensuring both sides of the upper basket are in the same position.

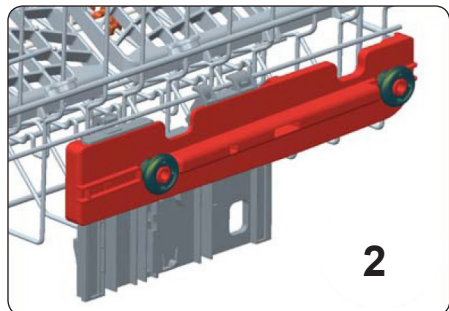
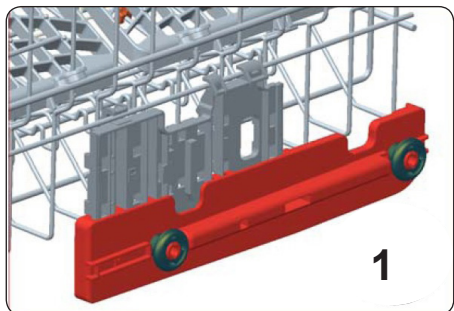
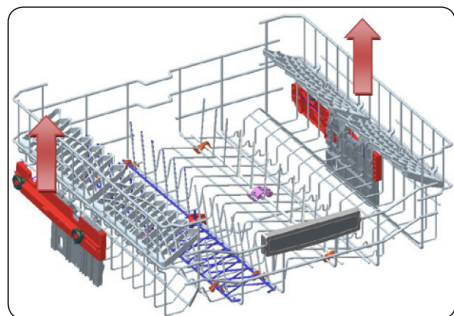

Height adjustable rack

The height adjustable racks enable glasses and cups to be placed on or under the racks. The racks can be adjusted to 2 different heights. Cutlery and utensils can also be placed on the racks horizontally.

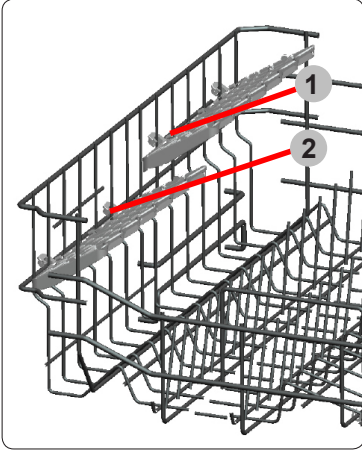

5.2 Alternative basket loading

Lower basket

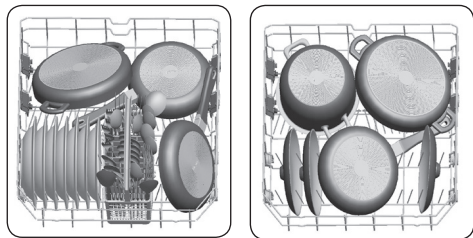

Top basket

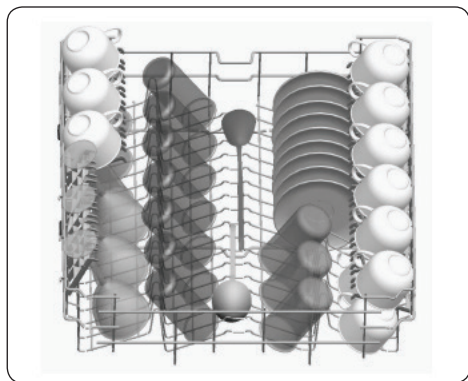

Incorrect loading

Incorrect loading can cause poor washing and drying performance. Please follow the manufacturer's recommendations for a good performance result.

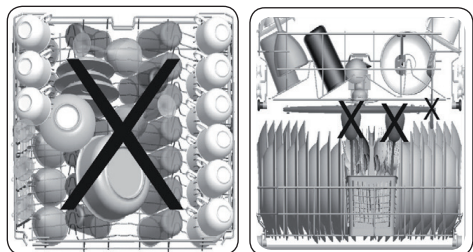

6 PROGRAM TABLE

	P1	P2	P3	P4	P5	P6	P7	P8
Program name	Prewash	Mini 14'	Quick 30'	Eco	Super 50'	Smart 30°C - 50°C	Smart 50°C - 60°C	Smart 60°C - 70°C
Program description	The program to rinse dishes which will be washed later	The fastest program for lightly soiled and recently used dishes and suitable for 4 place settings	The program for lightly soiled dishes and quick wash	The standard program for cleaning commonly soiled tableware and is the most energy and water efficient	Faster program for normally soiled daily dishes	The program for normally soiled delicate dishes	The program for normally soiled dishes	The program for heavily soiled dishes
Degree of soil	Light	Light	Light	Medium	Medium	Medium	Medium	Heavy
Detergent amount, cm ³	-	15	25					
Program duration, h:min	00:15	00:14	00:30	3:42	00:50	01:32 - 01:09	2:05 - 1:33	02:58 - 01:37
Energy consumption (kWh/cycle)	0,020	0,340	0,670	0,832	1,000	0,900 - 0,700	1,300 - 1,100	2,000 - 1,300
Water consumption (L/cycle)	4,2	6,6	10,9	9,0	9,5	17,7 - 10,6	18,5 - 10,9	24,0 - 11,8

- The program duration may change according to the number of dishes, water temperature, ambient temperature and selected additional functions.
- Values given for programs are indicative only, except for Eco program.
- Washing dishes in a household dishwasher usually consumes less energy and water than hand dishwashing when the household dishwasher is used according to the manufacturer's instructions.
- Use only powder detergent for short programs.
- Short programs do not include drying.
- To assist drying, it is recommended to open the door slightly after a cycle is completed.

7 CONTROL PANEL

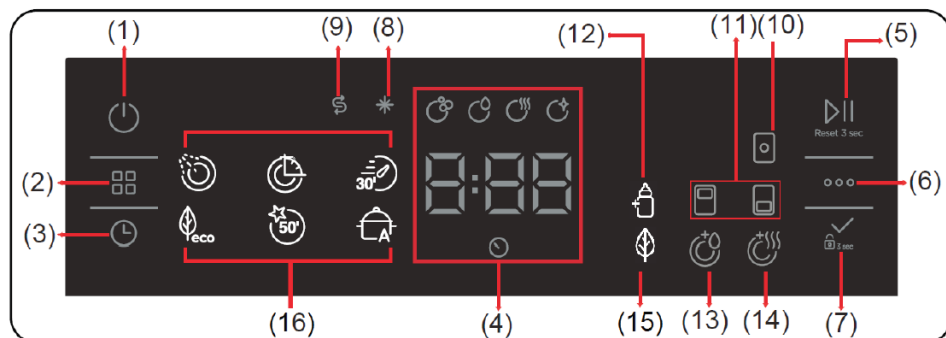

1. On/Off button
2. Program selection button
3. Delayed start button
4. Indication of program time, stages and delayed start
5. Start/Pause Button
6. Option button
7. Select button
8. Rinse aid lack indicator
9. Salt lack indicator
10. Tablet detergent option indicator
11. Half load option indicator
12. Extra hygiene option indicator
13. Extra rinse option indicator
14. Extra dry option indicator
15. Energy save indicator (auto door opening)
16. Program indicators

1. On/Off button

Switch the appliance on by pressing On/Off button.

2. Program selection button

Select a suitable program by pressing the program selection button.

3. Delayed start button

- Press the delayed start button (3) to delay the start time of the selected program from 1 hour up to 24 hours. To activate the delay time, press the Start/Pause button (5). The delayed start indicator will light up.
- To change the delay time, first press the Start/Pause button, and then select a new delay time with the delayed start button. To activate the new delay time, press the Start/Pause button again.
- To cancel the delay, when the appliance is paused, select a value of 0 for it by pressing the delayed start button.

4. Indication of program time, stages and delayed start

While the program is running, this part of the display shows the remaining time of the program and the indicators of the program stages: washing, rinsing, drying and completion. Also, in this part of the display, if the delayed start program is activated, the corresponding indicator is displayed.



NOTE: When the drying indicator is on, the appliance will not make any sound for 15-100 minutes during the selected program.

5. Start/Pause button

Press the Start/Pause button to start the program. The washing indicator turns on and the program duration is displayed. Also, during the program, the remaining time is shown on the display. If the door is opened when the program is running the duration of the program pauses, related program indicator blinks.

6. Option button

The required option can be chosen by successively pressing the option button: tablet detergent, half load, extra hygiene, extra rinse, extra dry, energy save (auto door opening). The selected option is displayed with a flashing indicator.

7. Select button

To confirm and set the selected option, use the select button. The indicator of the selected option will remain lit.

8. Rinse aid lack indicator

When there is insufficient rinse aid, the rinse aid lack indicator will illuminate to indicate the rinse aid chamber needs filling.

9. Salt lack indicator

When there is insufficient softening salt, the salt lack indicator will illuminate to indicate the salt chamber needs filling.

10. Tablet detergent option

Select the tablet detergent function when using a combined detergent that contains salt, rinse aid or other extras. This option will change washing temperature and time.

11. Half load option

By selecting the half load option, one of three dishwasher zones can be chosen for washing dishes: both baskets, top basket only, or bottom basket only. Press the button until the symbol corresponding to the washing basket lights up. The corresponding half load indicators will light up when this feature is working. Dishwashing in other areas will not take place. Thanks to this option, fewer dishes can be washed consuming fewer resources.

12. Extra hygiene option

The extra hygiene option allows more hygienic washing. When the function is activated, the corresponding indicator will light up, the washing temperature will be changed for the selected program.

13. Extra rinse option

If the extra rinse option is selected, wash-rinse stages will be added to the selected program.

14. Extra dry option

If the extra dry option is selected, heating and drying stages are added to the selected program, thanks to which the dishes will be drier after washing.

15. Energy save option (auto door opening)

Select the energy save option to activate automatic door opening at the end of the program and to increase drying efficiency. This option also saves energy by operating at a lower temperature at drying stage. This option is default for ECO program. It is available for P3-P8 programs.

Control panel lock (child lock)

Child lock is activated/deactivated by pressing the select button (7) for 3 seconds. When it is activated, all indicators blink and "CL" is shown on the display once. When it is deactivated, all indicators and "CL" blink twice.

Favorite program

- To save a program as a favorite, press the program selection button (2) and the delayed start button (3) at the same time.
- To select your favorite program, press the program selection button (2) for 3 seconds.

Program change

Follow the steps below to change a program while in operation:

- Press Start/Pause button
- After the program stops, select a new program by pressing program selection button.
- Start the new selected program by pressing the Start/Pause button.
- The new program resumes from the point where the previous one ended.

Program cancellation

Follow the steps below to cancel a program while in operation:

- Press the Start/Pause button for 3 seconds.
- During cancellation, the completion indicator flashes. The appliance discharges the water in about 30 seconds.
- When the completion indicator turns on, switch the appliance off by pressing the On/Off button.

Switching appliance off

Switch the appliance off with On/Off button after the program has ended and the completion indicator turns on. Pull the plug out of the outlet. Turn off the water tap.



NOTE: Do not open the door before a program is completed.



NOTE: Leave the door slightly open at the end of a wash program to speed up drying.



NOTE: If the door of the appliance is opened or the power is cut during operation, the program will continue when the door is closed or the power is restored.

Buzzer sound control

To change the buzzer sound level, follow the below steps:

1. Open the door and press option (6) and select (7) buttons simultaneously for 3 seconds.
2. When sound setting is recognized, buzzer gives a long sound and appliance will display last set level, from "S0" to "S3".
3. To decrease sound level press select button (7). To increase sound level, press option button (6).
4. To save the selected sound level, turn off the appliance. "S0" level means all voices are off. Default setting is "S3".

Save power mode (model depending)

To activate or deactivate save power mode, follow the below steps:

1. Open the door and press program selection (2) and option (6) buttons simultaneously for 3 seconds.
2. After 3 seconds, the appliance will display last setting, "IL1" or "IL0".
3. When save power mode is activated, "IL1" will be displayed. On this mode, interior lights (if present) will turn off 2 minutes after the door is opened, and the appliance will turn off after 15 minutes of no activity in order to save energy.
4. When save power mode is deactivated "IL0" will be displayed. If save power mode is deactivated, interior lights (if present) will be on as long as the door is open, and the appliance will always be on unless it is turned off by user.
5. To save the selected setting, turn off the appliance.
6. Save power mode is activated by default setting.

8 CLEANING AND MAINTENANCE

Appliance cleaning is important to maintain the service life of appliance. Make sure that the water softening setting (If available) is done correctly and correct amount of detergent is used to prevent limescale accumulation. Refill the salt compartment when the salt sensor light comes on.

Oil and limescale may build up in the appliance over time. If this happens, follow these steps:

- Fill the detergent compartment but do not load any dishes. Select a program which runs at high temperature and run the appliance empty. If this does not clean the appliance sufficiently, use a cleaning agent designed for use with dishwashers.
- To extend the life of the appliance, clean the appliance regularly each month.
- Wipe the door seals regularly with a damp cloth to remove any accumulated residue or foreign objects.

8.1 Filters

Clean the filters and spray arms at least once a week. If any food waste remains or foreign objects on the coarse and fine filters, remove them and clean them thoroughly with water.

- a) Micro filter
- b) Coarse filter
- c) Metal filter

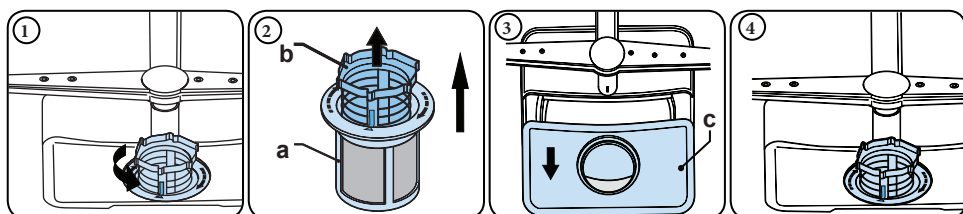

- To remove and clean the filter combination, turn it counter clockwise and remove it by lifting it upwards (1).
- Pull the coarse filter out of the micro filter (2).
- Then pull and remove the metal filter (3). Rinse the filter with lots of water until it is free of residue.
- Reassemble the filters. Replace the filter insert and rotate it clockwise (4).
- Never use the appliance without a filter.
- Incorrect fitting of the filter will reduce the washing effectiveness.
- Clean filters are necessary for proper running of the appliance.

8.2 Spray arms

Make sure that the spray holes are not clogged and that no food waste or foreign object is stuck to the spray arms. If there is any clogging, remove the spray arms and clean them under water. To remove the upper spray arm, undo the nut holding it in position by turning it clockwise and pulling it downwards. Make sure that the nut is properly tightened when refitting the upper spray arm.

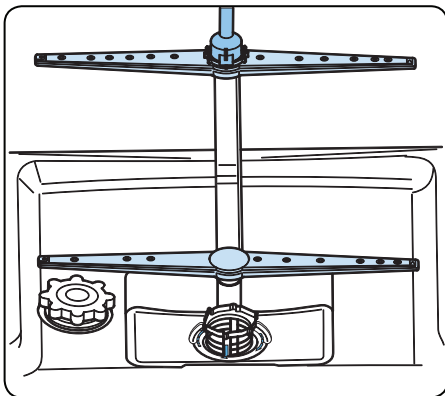

8.3 Drain pump

Large food residues or foreign objects which were not captured by the filters may block the waste water pump. The rinsing water will then be above the filter.

▲ Warning! Risk of cuts! When cleaning the waste water pump, be careful not to injure yourself with broken glass or sharp edges.

Do the following:

1. Firstly always disconnect the appliance from the power supply.
2. Take out baskets.
3. Remove the filters.
4. Scoop out water, use a sponge if required.
5. Check the area and remove any foreign objects.
6. Install filters.
7. Re-insert baskets.

9 TROUBLESHOOTING

MALFUNCTION	POSSIBLE REASON	POSSIBLE SOLUTION
The program does not start.	The appliance is not plugged in.	Plug the appliance in.
	The appliance is not switched on.	Switch the appliance on by pressing the On/Off button.
	The fuse is blown.	Check indoor fuses.
	Water inlet tap is closed.	Turn on the water inlet tap.
	Appliance door is opened.	Close the appliance door.
	Water inlet hose and appliance filters are clogged.	Check the water inlet hose and appliance filters and make sure they are not clogged.
Water remains inside the appliance.	Water drain hose is clogged or twisted.	Check the drain hose, then either clean or untwist it.
	The filters are clogged.	Clean the filters.
	The program is not finished yet.	Wait until the program is finished.
The appliance stops during washing.	Power failure.	Check mains power.
	Water inlet failure.	Check water tap.
Shaking and hitting noises are heard during a wash operation.	The spray arm is hitting the dishes in the lower basket.	Move or remove items blocking the spray arm.
Partial food wastes remain on the dishes.	Dishes placed incorrectly, sprayed water not reaching dishes.	Do not overload baskets.
	Dishes leaning each other.	Place dishes as instructed in the section about appliance loading.
	Not enough detergent used.	Use the correct amount of detergent, as instructed in the program table.
	Wrong wash program selected.	Use the information in the program table to select the most appropriate program.
	Spray arms clogged with food waste.	Clean the holes in the spray arms with thin objects.
	Filters or water drain pump clogged or filter misplaced.	Check the drain hose and filters are correctly fitted.

MALFUNCTION	POSSIBLE REASON	POSSIBLE SOLUTION
Whitish stains remain on dishes.	Not enough detergent used.	Use the correct amount of detergent, as instructed in the program table.
	Rinse aid dosage and/or water softener setting set too low.	Increase rinse aid and/or water softener level.
	High water hardness level.	Increase water softener level and add salt.
	Salt compartment cap not closed properly.	Check that the salt compartment cap is closed properly.
Dishes do not dry.	Drying option is not selected.	Select a program with a drying option.
	Rinse aid dosage set too low.	Increase rinse aid dosage setting.
Rust stains form on the dishes.	Stainless-steel quality of the dishes is insufficient.	Use only dishwasher-proof dishes.
	High level of salt in wash water.	Adjust the water hardness level using water hardness table.
	Salt compartment cap not closed properly.	Check that the salt compartment cap is closed properly.
	Too much salt spilled in the appliance while filling it with salt.	Use funnel while filling salt to the compartment to avoid spillage.
	A poor mains grounding.	Consult a qualified electrician immediately.
Detergent remains in the detergent compartment.	Detergent was added when the detergent compartment was wet.	Make sure detergent compartment is dry before use.

If the above actions did not help to eliminate the problem, do not try to repair the device yourself, contact an authorized service center for help.

10 AUTOMATIC FAULT WARNING (ERROR CODES)

ERROR CODE	POSSIBLE MALFUNCTION	NECESSARY ACTIONS
FF	Water inlet system failure	Make sure the water inlet tap is open and water is flowing.
		Separate the inlet hose from the tap and clean the filter of the hose.
		Contact an authorized service center if the error continues.
F5	Pressure system failure	Contact an authorized service center.
F3	The water supply does not turn off	Close the tap and contact an authorized service center.
F2	Water is not pumped out	Water discharge hose and filters may be clogged.
		Cancel the program.
		Contact an authorized service center if the error continues.
F8	Heater malfunction	Contact an authorized service center.
F1	Overflow	Unplug the appliance and close the tap.
		Contact an authorized service center.
F7	Overheating	Contact an authorized service center.
F6	Faulty heater sensor	Contact an authorized service center.
HI	High voltage failure	Contact an authorized service center.
LO	Low voltage failure	Contact an authorized service center.
F9	Diverter position error	Contact an authorized service center.

11 CORRECT DISPOSAL OF THE APPLIANCE



This marking indicates that this appliance should not be disposed with other household wastes. To prevent possible harm to the environment or human health from uncontrolled waste disposal, recycle it responsibly to promote the sustainable reuse of material resources. Dispose of the appliance through an authorized disposal company or an appropriate government agency. Please follow all applicable rules. If in doubt, contact waste disposal company. Local

community or municipal government can provide information on how to dispose of the appliance properly.



Dispose of the packaging materials environmentally. The packaging is made entirely of recyclable materials which should be disposed of at local recycling facilities.



Observe the marking of the packaging materials for waste separation, which are marked with abbreviations (a) and numbers (b) with following meaning:

1–7: plastics / 20–22: paper and fiberboard / 80–98: composite materials.

Умови гарантії:

Завод гарантує нормальну роботу виробу протягом 12 місяців з моменту його продажу за умови дотримання споживачем правил експлуатації і догляду, передбачених цією інструкцією.

Термін служби виробу 5 років.

Щоб уникнути непорозумінь, переконливо просимо Вас уважно вивчити Інструкцію з експлуатації, умови гарантійних зобов'язань, перевірити правильність заповнення гарантійного талона. Гарантійний талон дійсний тільки за наявності правильно та чітко зазначених: моделі, серійного номера виробу, дати продажу, чітких відбитків печаток фірми-продавця, підпису покупця. Модель та серійний номер виробу повинні відповідати зазначеним у гарантійному талоні.

При порушенні цих умов, а також у випадку, коли дані, зазначені в гарантійному талоні змінені, стерті або переписані, гарантійний талон визнається недейсним.

Налаштування та установка (монтаж, підключення тощо) виробу, описані в документації, що додається до нього, можуть бути виконані як самим користувачем, так і фахівцями УСЦ відповідного профілю і фірм-продавців (на платній основі). При цьому особа (організація), що встановила виріб, несе відповідальність за правильність і якість установки (налаштування). Просимо Вас звернути увагу на важливість правильної установки виробу як для його надійної роботи, так і для отримання гарантійного та безкоштовного сервісного обслуговування. Вимагайте від спеціаліста з налаштування внести всі необхідні відомості про установку до гарантійного талона.

У разі виходу виробу з ладу протягом гарантійного терміну експлуатації з вини виробника, власник має право на безкоштовний гарантійний ремонт при пред'явленні правильно заповненого гарантійного талона, виробу в заводській комплектації та упаковці до гарантійної майстерні або до місця придбання. Задоволення претензій споживача через провину виробника провадиться відповідно до закону «Про захист прав споживачів». При гарантійному ремонті термін гарантії подовжується на час ремонту та пересилання.

Warranty conditions:

The plant guarantees normal operation of the product within 12 months from the date of the sale, provided that the consumer complies with the rules of operation and care provided by this Manual.

Service life of the product is 5 years.

In order to avoid any misunderstanding we kindly ask you to carefully study the Owner's Manual, the terms of warranty, and check the correctness of filling the Warranty Card. The Warranty Card is valid only if the following information is correctly and clearly stated: model, serial number of the product, date of sale, clear seals of the company-seller, signature of the buyer. The model and serial number of the product must correspond to those specified in the Warranty Card.

If these terms are violated, and if the information specified in the Warranty Card is changed, erased or rewritten, the Warranty Card is considered invalid.

Setup and installation (assembly, connection, etc.) of the appliance are described in the attached documentation; they can be carried out both by the user, and by specialists having the necessary qualification sent by USC or selling companies (on a paid basis). In this case, the person (the institution) installing the appliance shall be responsible for the correctness and quality of installation (setup). Please pay attention to the importance of the correct installation of the appliance, both for its reliable operation, and for obtaining warranty and free service. Require the installation specialist to enter all the necessary information about the installation in the Warranty Card.

In case of failure of the appliance during the warranty period by the fault of the manufacturer, the owner is entitled to free warranty repair upon presentation of the correctly filled Warranty Card together with the appliance in the factory configuration packed in the original packaging to the warranty workshop or the place of its purchase.

Satisfaction of the customer's claim due to the fault of the manufacturer shall be made in accordance with the law «On Protection of Consumers' Rights». In the case of warranty repair the warranty period shall be extended for the period of repair and shipment.

ГАРАНТІЙНИЙ ТАЛОН

ARDESTO™

Шановний Покупець! Вітаємо Вас з придбанням приладу торговельної марки ARDESTO, який був розроблений та виготовлений у відповідності до найвищих стандартів якості, та дякуємо Вам за те, що Ви обрали саме цей прилад.

Просимо Вас зберігати талон протягом гарантійного періоду. При купівлі виробу вимагайте повного заповнення гарантійного талону.

1. Гарантійне обслуговування здійснюється лише за наявності правильно і чітко заповненого оригінального гарантійного талону, у якому вказані: модель виробу, дата продажу, серійний номер, термін гарантійного обслуговування, та печатки фірми-продавця.*
2. Строк служби побутової техніки складає 5 років.
3. Виріб призначений для використання у споживчих цілях. У разі використання виробу в комерційній діяльності продавець/виробник не несуть гарантійних зобов'язань, сервісне обслуговування виконується на платній основі.
4. Гарантійний ремонт виконується впродовж терміну, вказаного в гарантійному талоні на виріб, в уповноваженому сервіс-центрі на умовах та в строки, визначені чинним законодавством України.
5. Виріб знімається з гарантії у випадку порушення споживачем правил експлуатації, викладених в інструкції з виробу.
6. Виріб знімається з гарантійного обслуговування у випадках:
 - використання не за призначенням та не у споживчих цілях;
 - механічні пошкодження;
 - пошкодження, що виникли у наслідок потрапляння всередину виробу сторонніх предметів, речовин, рідин, комах;
 - пошкодження, що викликані стихійними лихами (дощем, вітром, блискавкою та ін.);
 - пожежею, побутовими факторами (надмірна вологість, запиленість, агресивне середовище та ін.);
 - пошкодження, що викликані невідповідністю параметрів живлення, кабельних мереж державним стандартам та інших подібних факторів;
 - при експлуатації обладнання в електромережі з відсутнім єдиним контуром заземлення;
 - при порушенні пломб встановлених на виробі;
 - відсутності серійного номера пристрою, або неможливості його ідентифікувати.
7. Гарантія не розповсюджується на витратні матеріали та аксесуари, а також фільтри, полиці, ящики, підставки та інші ємності для зберігання продуктів.
8. Термін гарантійного обслуговування складає 12 місяців з дня продажу.

* Відривні талони на технічне обслуговування надаються авторизованим сервісним центром.

Комплектність виробу перевірено. Із умовами гарантійного обслуговування ознайомлений, претензій не маю.

Підпис покупця _____

Авторизований сервісний центр ІП «І-АР-СІ»

Адреса: вул. Марка Вовчка, 18-А, Київ, 04073, Україна

Тел.: 0 800 300 345; (044) 230 34 84; 390 55 12

www.erc.ua/service

WARRANTY CARD



Dear Buyer! Congratulations on your purchase of the ARDESTO brand appliance, which was designed and manufactured in accordance with the highest quality standards, and we thank you for choosing this product.

Keep this card during the warranty period. When purchasing a product ask for the warranty card to be completely filled out.

1. Warranty service is carried out only if there is a correctly and clearly filled original warranty card, which indicates: product model, date of sale, serial number, warranty service period, and the seller's seal. *
2. The service life of household appliances is 5 years.
3. The product is intended for consumer use. When using the product in commercial activities, the seller / manufacturer does not bear warranty obligations, after-sales service is performed on a paid basis.
4. Warranty repair is carried out within the period specified in the warranty card for the product in an authorized service center on the conditions and terms determined by applicable law.
5. The product is withdrawn from the warranty in case of violation by the consumer of the operating rules set forth in the instruction manual.
6. The product is removed from warranty service in the following cases:
 - misuse and non-consumer use;
 - mechanical damage;
 - damage caused by the ingress of foreign objects, substances, liquids, insects;
 - damage caused by natural disasters (rain, wind, lightning, etc.), fire, domestic factors (excessive humidity, dust, aggressive environment, etc.)
 - damage caused by non-compliance of power and cable network parameters with state standards and other similar factors;
 - when operating equipment in the power supply network with a missing single ground loop;
 - in case of violation of seals installed on the product;
 - lack of serial number of the device, or inability to identify it.
7. The warranty does not cover consumables and accessories, as well as filters, shelves, drawers, stands and other containers for storing products.
8. The warranty period is 12 months from the date of sale.

* Tear-off maintenance tickets are provided by an authorized service center.

The completeness of the product is checked. I have read the terms of the warranty service, no complaints.

Customer signature _____

Warranty card/Гарантійний талон

Product information/Інформація про виріб

Product/Виріб

Model/Модель

Serial number/Серійний номер

Seller Information/Інформація про продавця

Trade organization name/Назва торгової організації

Address/Адреса

Date of sale/Дата продажу

Seller stamp/Штамп продавця

Сoupon/Талон № 3

Seller stamp/
Штамп продавця/

Date of application/Дата звернення

Cause of damage/Причина пошкодження

Date of completion/Дата виконання

Сoupon/Талон № 2

Seller stamp/
Штамп продавця/

Date of application/Дата звернення

Cause of damage/Причина пошкодження

Date of completion/Дата виконання

Сoupon/Талон № 1

Seller stamp/
Штамп продавця/

Date of application/Дата звернення

Cause of damage/Причина пошкодження

Date of completion/Дата виконання

ARDESTO™