

ARDESTO™

ЕЛЕКТРИЧНИЙ ТЕРМОПОТ

Інструкція з експлуатації

ELECTRIC THERMOPOT

Instruction manual



TP-4WB / TP-6WB / TP-5BI / TP-6BI

Вітаємо вас із придбанням термопота ARDESTO!

Термопот — це вдала комбінація електрочайника і термоса: він нагріває і кип'ятить воду та підтримує її температуру на рівні 85-90 °С. При цьому це економний прилад, так як термопот споживає в 2-3 рази менше електроенергії, ніж звичайний чайник. Крім того, місткість термопота зазвичай в 2-3 рази більше, ніж у звичайного чайника.

Термопот - відмінне рішення для великої родини або для офісу: звичайний чайник необхідно постійно кип'ятити і нагрівати, тоді як в термопоті завжди буде гаряча вода.

Перед використанням пристрою уважно прочитайте цю інструкцію з експлуатації та дотримуйтеся всіх вказівок з техніки безпеки та рекомендацій, наведених у цій інструкції. Неправильне використання може призвести до травмування.

ВАЖЛИВІ ЗАХОДИ БЕЗПЕКИ

- Не підключайте термопот до розетки, параметри якої не відповідають зазначеним у технічних характеристиках (220-240 В~; 50-60 Гц). Це може призвести до пожежі або ураження електричним струмом.
- Вимикаючи живлення, не тягніть за шнур; завжди тримайтеся за вилку. Шнур живлення не повинен звисати з краю столу, торкатися гарячих або гострих предметів, бути зігнутих, перекручених або піддаватися великим навантаженням. Це може пошкодити шнур живлення.
- Не вмикайте термопот, якщо шнур живлення пошкоджений, оскільки це може призвести до короткого замикання та пожежі. У разі пошкодження шнура живлення його треба замінити спеціальним шнуром чи комплектом, наданим виробником чи сервісною службою.
- Не використовуйте термопот з пошкодженою вилкою шнура живлення. Вилка шнура живлення повинна бути надійно вставлена в розетку. Переконайтеся, що на вилці шнура живлення немає пилу або іншого бруду. Інакше може статися перегрів обладнання, пожежа, коротке замикання та ураження електричним струмом.
- При підключенні пристрою до джерела живлення не використовуйте перехідники та/або подовжувачі.
- Не беріть шнур живлення або вилку шнура живлення мокрими руками.
- Не занурюйте пристрій, шнур живлення та вилку шнура живлення у воду чи інші рідини. Якщо пристрій випадково впав у воду, ні в якому разі не торкайтеся його, негайно від'єднайте пристрій від мережі та зверніться до авторизованого сервісного центру для отримання подальших інструкцій щодо використання пристрою.
- Відключаючи пристрій від джерела живлення, не тягніть за шнур; натомість візьміться за вилку шнура живлення й обережно вийміть її з розетки.
- Цей пристрій можуть використовувати особи (зокрема діти віком від 8 років) з фізичними, сенсорними чи ро-

зумовими порушеннями, або з відсутністю досвіду та знань, якщо вони отримали інструкції щодо безпечного використання пристрою або перебувають під наглядом особи, відповідальної за їхню безпеку.

- Не дозволяйте дітям гратися з пристроєм.
- Очищення та обслуговування споживачем не повинні здійснювати діти без нагляду.
- Не дозволяйте дітям використовувати упаковку пристрою, поліетиленові пакети або пакувальну плівку як іграшки, щоб уникнути ризику задухи!
- Не використовуйте цей пристрій за межами приміщень.
- Використовуйте термопот тільки для кип'ятіння та нагрівання води.
- Не наливайте воду вище максимальної позначки на шкалі, оскільки гаряча вода може вилитися та спричинити опіки.
- Не перевертайте наповнений водою термопот та не нахиляйте його, оскільки гаряча вода може вилитися через отвори в кришці та спричинити опіки.
- Не торкайтеся отвору для пари на кришці термопота і не закривайте цей отвір серветками, рушниками тощо, оскільки це може призвести до опіків парою.
- Відкриваючи та закриваючи кришку термопота, не робіть різких рухів, оскільки гаряча вода може виплеснутись і викликати опіки.
- Не ставте термопот на нестійку поверхню або в місцях з низьким тепловим опором, поблизу джерел тепла або відкритого вогню, оскільки це може спричинити пожежу.
- Не відкривайте кришку термопота та не наливайте воду у внутрішню ємність термопота під час кипіння, інакше це може призвести до опіків, ураження електричним струмом або пожежі. Дочекайтеся завершення процесу кипіння та переходу термопота в режим підтримання температури.
- Відкриваючи кришку термопота уникайте контакту з гарячою парою, оскільки це може призвести до опіків.

- Якщо термопот не використовується тривалий час, від'єднайте його від електромережі.
- Перед чищенням термопота відключіть його від джерела живлення та дайте йому повністю охолонути.
- Не ремонтуйте термопот самостійно і не розбирайте його.
- Пристрій призначений для використання в домашньому господарстві та подібних сферах, таких як:
 - кухонні зони для персоналу в магазинах, офісах та інших робочих приміщеннях
 - фермерські будинки;
 - клієнтами в готелях, мотелях та інших житлових приміщеннях
 - у готелях типу «ліжко і сніданок».

КОМПЛЕКТАЦІЯ ПРИСТРОЮ

Термопот - 1 шт.

Знімний шнур живлення - 1 шт.

Інструкція з експлуатації (містить гарантійний талон) – 1 шт.

ТЕХНІЧНІ ХАРАКТЕРИСТИКИ

Ємність	4,0 л (модель TP-4WB)
	5,0 л (модель TP-5BI)
	6,0 л (моделі TP-6WB та TP-6BI)
Потужність	750 Вт
Напруга	220-240 В~
Частота	50-60 Гц
Максимальна температура нагріву води	100 °С
Підтримка температури води	85-90 °С
Обертання основи пристрою	360°

БУДОВА ПРИСТРОЮ

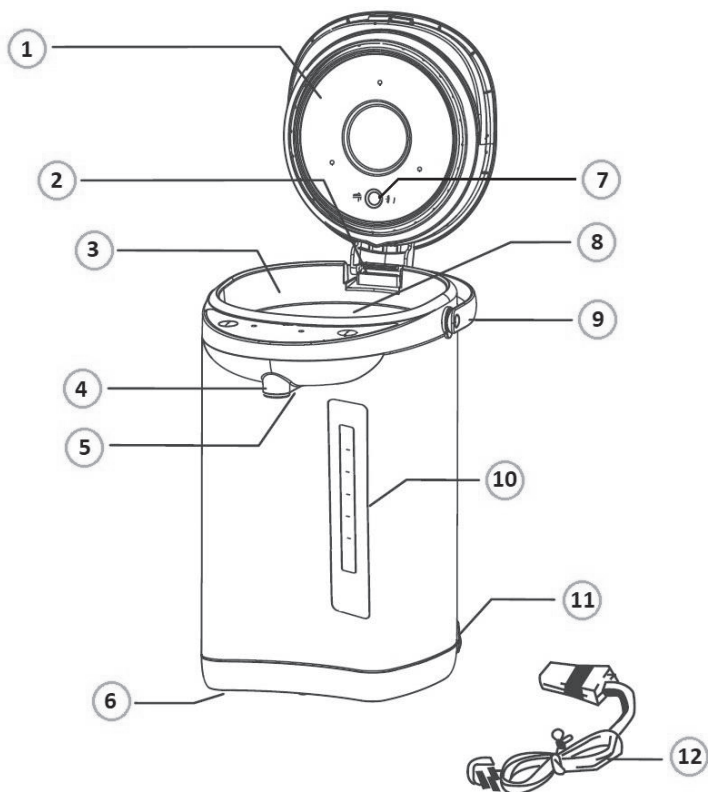

Примітка: схема наведена лише для довідки та може відрізнятись залежно від моделі.

- | | |
|--------------------------------|---|
| 1. Кришка | 8. Відмітка максимального рівня води («FULL») |
| 2. Петля (кріплення) кришки | 9. Ручка для перенесення |
| 3. Внутрішня ємність | 10. Шкала рівня води |
| 4. Носик подачі води | 11. Роз'єм для під'єднання шнура живлення |
| 5. Натискна кнопка подачі води | 12. Шнур живлення |
| 6. Поворотна основа | |
| 7. Паровий клапан | |

КОНТРОЛЬНА ПАНЕЛЬ



A. Кнопка повторного кип'ятіння

B. Кнопка подачі води

C. Індикатор кип'ятіння

D. Індикатор підтримки температури

ПЕРЕД ПЕРШИМ ВИКОРИСТАННЯМ

- Перед першим використанням вийміть пристрій з упаковки, видаліть пакувальні матеріали та рекламні наліпки. Якщо пристрій транспортувався або зберігався при низьких температурах, його слід витримати при кімнатній температурі принаймні 2 години перед використанням.
- При першому використанні термопота може з'явитися легкий запах пластмаси. Це не є несправністю. Запах має повністю зникнути протягом 1-3 днів.

ВИКОРИСТАННЯ ПРИСТРОЮ

Наповнення водою

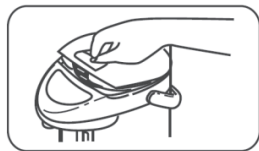

Натисніть кнопку фіксатора кришки та відкрийте кришку термопота.

Примітка: під час відкривання та закривання кришки ви можете почути деренчання. Це нормальне явище і не є несправністю.

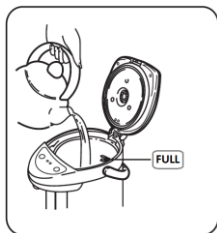

Налийте в термопот холодну воду з глечика, чайника або іншої ємності.

Опустіть кришку та натисніть на неї до клацання.

- Не наповнюйте термопот водою безпосередньо з-під крана, тому що випадкове переливання або розбризування може призвести до короткого замикання, ураження електричним струмом або виходу пристрою з ладу.
- Не наповнюйте термопот водою вище позначки максимального рівня води («FULL») всередині ємності, в іншому випадку під час роботи пристрою може статися виплескування гарячої води, яка може спричинити опіки.
- Стежте, щоб вода не контактувала з панеллю керування пристроєм, оскільки це може спричинити коротке замикання, ураження електричним струмом або вихід пристрою з ладу.

Кип'ятіння

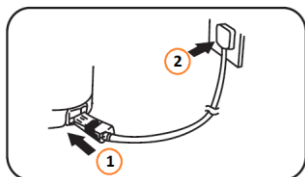

Вставте шнур живлення у відповідний роз'єм на корпусі термопота, а потім підключіть шнур живлення до розетки електроживлення.

- Перед увімкненням термопота переконайтеся, що розетка та вилка шнура живлення сухі, чисті та не контактують із сторонніми металевими предметами.
- Не рухайте термопот і не відкривайте кришку під час кип'ятіння.
- Не накривайте паровий отвір серветками, рушниками або іншими сторонніми предметами.
- Уникайте контакту з паром, що виходить з отвору для пари на кришці пристрою.
- Не натискайте кнопки подачі води під час процесу кип'ятіння.

Підтримка постійної температури води

Після нагрівання води до 100 °С термопот автоматично перемикається в режим підтримки температури. В цьому режимі індикатор кип'ятіння вимикається і починає світитися індикатор підтримки температури.

Подача води

Воду можна наливати тільки тоді, коли термопот знаходиться в режимі підтримки температури води (індикатор підтримки температури світиться).

Поставте чашку під носик подачі води та скористайтеся одним з наведених нижче способів.

Ця модель підтримує два способи подачі води:

Спосіб 1: натисніть кнопку подачі води на контрольній панелі (див. Мал. 1)

Спосіб 2: за допомогою чашки натисніть на клавішу подачі води, розташовану позаду випускного носика (див. Мал. 2)

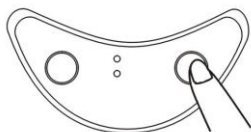

Мал. 1

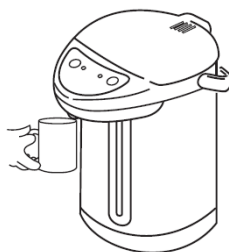

Мал. 2

Повторне кип'ятіння

Щоб повторно закип'ятити воду, натисніть кнопку «Повторне кип'ятіння» на контрольній панелі. Після натискання засвітиться індикатор кип'ятіння.

Залежно від температури всередині термопота вода знову закипить приблизно через 1-5 хвилин. Після цього індикатор кип'ятіння вимкнеться та засвітиться індикатор підтримки температури.

Захист від перегріву

Якщо термопот буде увімкнено без води у внутрішній ємності, запобіжний термостат автоматично вимкне термопот. У цьому випадку необхідно вимкнути живлення (витягнути вилку з розетки), дати приладу охолонути до кімнатної температури, наповнити внутрішню ємність водою і знову підключити термопот до джерела живлення. Слідкуйте, щоб рівень води в термопоті не опускався нижче мінімального рівня, вказаного на шкалі пристрою.

ЧИЩЕННЯ І ТЕХНІЧНЕ ОБСЛУГОВУВАННЯ

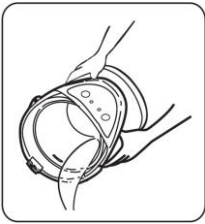

1. Від'єднайте пристрій від джерела живлення (витягніть вилку живлення з розетки).
 2. Зніміть кришку: натисніть на панель на задній частині петлі кришки та потягніть кришку термопота вгору.
 3. Обома руками візьміться за корпус пристрою, нахиліть його та вилийте воду з ємності в раковину або відповідну ємність. Будьте обережні, щоб не вилити разом з водою сітчастий фільтр для води, встановлений на дні внутрішньої ємності.
- Не торкайтеся розетки та вилки шнура живлення мокрими руками, оскільки це може призвести до ураження електричним струмом.
 - Стежте, щоб вода не потрапила на панель керування, ручку для перенесення, роз'єм шнура живлення на корпусі пристрою, шнур живлення та вилку шнура живлення. Розбрикування води на ці поверхні може призвести до виходу термопота з ладу.
 - Рекомендується зливати воду з ємності принаймні раз на день, щоб запобігти корозії, неприємним запахам і накипу.

Чищення термопота

- Перед чищенням термопота обов'язково від'єднайте його від джерела живлення, дайте термопоту охолонути

до кімнатної температури, зніміть кришку і вилийте всю воду.

- Не використовуйте абразивні матеріали, гострі предмети, агресивні миючі засоби на основі хлору, бензин, кислоти, луги або розчинники для чищення внутрішньої ємності.
- Не занурюйте термопот у воду або будь-яку іншу рідину, не мийте його під прямим струменем води або в посудомийній машині.
- Слідкуйте, щоб вода або інші рідини не потрапили на панель керування, розетку та вилку шнура живлення або роз'єм шнура живлення на корпусі пристрою.

Очищення внутрішньої сторони кришки: протирайте чистою вологою губкою.

Очищення корпусу пристрою: протирайте чистою сухою тканиною.

Очищення від накипу

З часом на стінках внутрішньої ємності термопота може утворитися накип. Незважаючи на те, що це є нешкідливим для здоров'я, це може призвести до зміни кольору ємності, появи пластівців накипу у кип'яченій воді та порушення нормальної роботи термопота. Тому рекомендується регулярно (принаймні раз на рік) очищати термопот від накипу за допомогою наступного методу:

1. Наповніть ємність термопота холодною питною водою до максимального рівня. Додайте у воду 50 грамів лимонної кислоти.
2. Закип'ятіть розчин, дайте йому настоятися 30 хвилин і знову закип'ятіть.
3. Злийте розчин і ретельно промийте ємність термопота чистою водою принаймні 3 рази.

Зберігання

Якщо термопот не використовується протягом тривалого часу, необхідно від'єднати його від джерела живлення, злити воду, ретельно очистити термопот, висушити і помістити в поліетиленовий пакет для захисту від пилу, бруду та комах.

НЕСПРАВНОСТІ ТА СПОСОБИ ЇХ УСУНЕННЯ

Несправність	Можлива причина	Спосіб усунення
Термопот не вмикається	Шнур живлення від'єднано	Правильно під'єднайте шнур живлення до роз'єму на корпусі термопота, а потім до джерела живлення.
Індикатор кипіння не вмикається	Не достатньо води в внутрішній ємності термопота	Через нестачу води спрацьовує захист. Налийте достатньо води в термопот
Шум під час кипіння	Велика кількість накипу на стінках внутрішньої ємності термопота	Очистіть внутрішню ємність та проведіть процедуру видалення накипу
Гаряча вода має дивний запах	Високий вміст хлору у водопровідній воді, вода пахне хлоркою	Натисніть кнопку повторного кип'ятіння, кипляча вода розщеплює хлор.
	Термопот використовується вперше	Під час першого використання термопота може виникнути легкий запах пластику, це нормальне явище і не є несправністю. З часом запах зникне.
Пластівці та суспензія у воді	Накип всередині внутрішньої ємності термопота	Очистіть внутрішню ємність та проведіть процедуру видалення накипу
Вода витікає природним шляхом (без натискання відповідних кнопок)	Рівень води у внутрішній ємності перевищує максимальний рівень	Зменшить об'єм води в ємності до максимального рівня
Вода з носика подачі води виходить повільно або з перебоями	Фільтр забитий	Очистіть фільтр на дні внутрішньої ємності за допомогою щітки
	Бульбашки повітря всередині системи подачі води	Відкрийте верхню кришку, щоб випустити бульбашки повітря, а потім знову закрийте її
Корпус термопота гарячий	Під час роботи термопота температура його корпусу може досягати 65 °С. Це нормальне явище і не є несправністю.	



Увага!

Якщо наведені вище способи усунення несправностей не допомогли, припиніть використання термопота та зверніться до авторизованого сервісного центру.

Не намагайтеся ремонтувати термопот самостійно, це небезпечно для життя і здоров'я, а також є підставою для анулювання гарантії.

УТИЛІЗАЦІЯ

Упаковка повністю виготовлена з матеріалів, придатних для вторинної переробки, які ви можете утилізувати на місцевих переробних підприємствах.

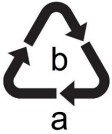

Зверніть увагу на маркування пакувальних матеріалів для роздільного збирання відходів, які позначені абрєвіатурами (a) та цифрами (b) з наступним значенням:

1-7: пластик / 20-22: папір і ДВП / 80-98: композитні матеріали.



Щоб допомогти захистити навколишнє середовище, будь ласка, утилізуйте виріб належним чином після закінчення терміну його експлуатації, а не разом з побутовими відходами.

Інформацію про пункти збору та години їх роботи можна отримати у місцевих органах влади.

Виробник залишає за собою право вносити зміни в технічні характеристики і дизайн виробів, що не погіршують експлуатаційні якості.

Congratulations on your purchase of the ARDESTO Thermopot!

The thermopot is a successful combination of an electric kettle and a thermos: it heats and boils water while maintaining its temperature at 85-90 °C. At the same time, it is an economical device, since the thermopot consumes 2-3 times less electricity than a regular kettle. In addition, the capacity of the thermopot is 2-3 times larger than that of a regular kettle.

The thermopot is a great decision for a large family or for an office: a regular kettle must be constantly boiled and heated, at the same time there will always be hot water in the thermopot.

Before activating the device, carefully read the instruction manual, follow all safety instructions and recommendations provided in this manual.

IMPORTANT SAFETY INSTRUCTIONS

- Do not plug the thermopot into a power outlet with parameters that do not correspond to those specified in the technical specifications (220-240 V~; 50-60 Hz). This may cause fire or electric shock damage.
- The power cord should not hang over the edge of the table, touch hot or sharp objects, or be bent, twisted, or subjected to heavy loads. This may damage the power cord.
- Do not turn on the thermopot if the power cord is damaged, as this could lead to a short circuit and fire. Contact a specialized service center to replace the power cord.
- Do not operate the thermopot with a damaged plug. The plug must be securely inserted into the socket. Make sure there is no dust on the plug of the power cord. Otherwise, equipment overheating, fire, short circuit and electric shock may occur.
- When connecting the device to the power supply, do not use adapters.
- Do not handle the power cord or power plug with wet hands.
- Do not immerse the device, power cord and plug in water or other liquids. If the device accidentally falls into the water without touching the water, immediately unplug the device and contact an authorized service center for further instructions on using the device.
- When disconnecting the device from the power source, do not pull the power cord; instead, grasp the plug and carefully unplug it from the outlet.
- This device can be used by persons (especially children aged 8 and over) with reduced physical, sensory or mental capabilities, or lack of experience and knowledge, if they have been given instructions on how to use the device safely or are under supervision of the person responsible for their safety.
- Do not allow children to use the device as a toy.
- This device is not intended for use by children or disabled persons without adult supervision.
- Do not allow children to use polyethylene bags or packaging film as toys to prevent the risk of suffocation!

- Do not use this device outdoors.
- Use the thermopot only for boiling and heating water.
- Do not fill the water above the maximum mark on the scale, as hot water may spill out and cause burns.
- Do not turn the thermopot upside down, as hot water may spill out through the openings in the lid and cause burns.
- Do not touch the steam opening on the thermopot lid with your hand and do not cover it with napkins, towels, etc., as this may cause steam burns.
- Do not make sudden movements when opening and closing the lid, as hot water may splash out and cause burns.
- Do not place the thermopot on an unstable surface or in places with low thermal resistance, near heat sources or fire, as this may cause a fire.
- Do not open the lid and do not pour water into the inner pot while boiling, otherwise it may cause burns, electric shock and fire. Wait for the boiling process to complete and the thermopot to enter the temperature maintenance state.
- When opening the lid, avoid contact with hot steam as this may cause burns.
- If the thermopot is not used for a long time, turn off its power supply.
- Before cleaning the thermopot, disconnect it from the power supply and let it cool down.
- Do not repair the thermopot by yourself and don't disassemble it.
- This device is intended to be used in household and similar applications such as:
 - staff kitchen areas in shops, offices and other working environments;
 - farm houses;
 - by clients in hotels, motels and other residential type environments;
 - bed and breakfast type environments.

IN THE SET

Thermopot - 1 pc

Power cord - 1 pc

Instruction Manual (warranty card included) - 1 pc

TECHNICAL SPECIFICATIONS

Capacity	4.0 L (TP-4WB model)
	5.0 L (TP-5BI model)
	6.0 L (TP-6WB and TP-6BI models)
Power	750 W
Voltage	220-240 V~
Frequency	50-60 Hz
Maximum water temperature	100 °C
Temperature maintenance	85-90 °C
Base rotation	360°

DEVICE OVERVIEW

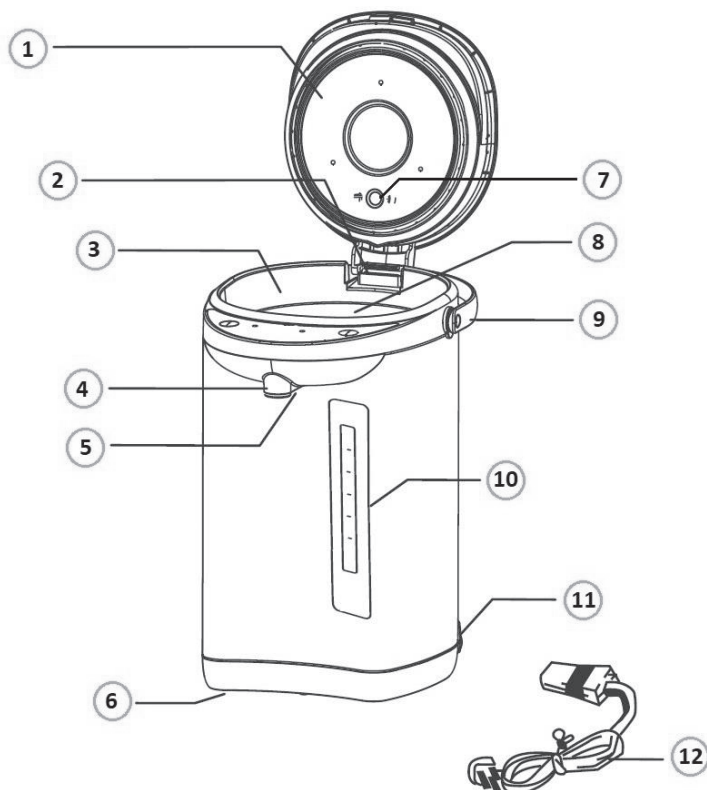

Note: the layout is for reference only and may vary depending on the model.

- | | |
|---------------------|-----------------------|
| 1. Lid | 7. Steam valve |
| 2. Lid Hinge | 8. «FULL» water mark |
| 3. Inner pot | 9. Handle |
| 4. Dispensing spout | 10. Water scale |
| 5. Cup push key | 11. Power cord socket |
| 6. Swivel base | 12. Power cord |

CONTROL PANEL



A. Re-boil button
B. Dispense button

C. Boiling indicator
D. Keep Warm indicator

BEFORE THE FIRST USE

- Before the first use, remove the device from the packaging, eliminate packaging materials and stickers. In case the device has been transported or stored at low temperatures, it should be kept at room temperature for at least 2 hours before use.
- When using the thermopot for the first time, a slight plastic smell may appear. This is not a failure. The smell disappears in 1-3 days.

DEVICE OPERATION

Water filling

Press the lid release button and open the lid.

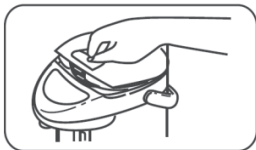

Note: you may hear a rattling sound when opening and closing the lid. This is normal and is not a malfunction.

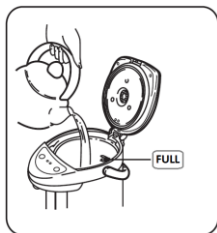

Pour cold water from a pitcher, kettle or other container.

Lower the lid and press it until it clicks

- Do not fill the thermopot with water directly from the tap, as accidental overflow or splashing may cause a short circuit, electric shock and equipment failure.
- Do not fill the thermopot with water above the maximum level mark ("FULL") inside the container, as boiling water overflow can cause burns.
- Make sure that water does not come into contact with the equipment panel, as this could cause a short circuit, electric shock and equipment failure.

Boiling

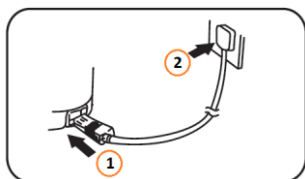

Insert the power cord to a corresponding socket at the thermopot's body and then connect the power cord to a power outlet.

The Boiling indicator lights up and the water begins to heat up automatically.

- Before turning on, make sure that the socket and plug of the power cord are dry, clean and not in contact with any foreign metal objects.
- Do not move the thermopot or open the lid while boiling.
- Do not cover the steam opening with napkins, towels or any other foreign objects.
- Avoid contact with steam coming out of the steam opening on the lid.
- Do not press the water supply buttons while boiling.

Maintenance of constant water temperature

After the water has heated up to 100 °C, the thermopot automatically switches to Keep warm mode. In this case, the Boiling indicator turns off and the Keep warm indicator lights up.

Water supply

Water can only be poured when the thermopot is in the Keep warm state (the Keep warm indicator is lightning). Place a cup under the water dispensing tap.

There are two ways to supply water:

Method 1: press the Dispense button on the control panel (see Fig. 1)

Method 2: press the key located behind the water dispensing spout with a cup (see Fig. 2)

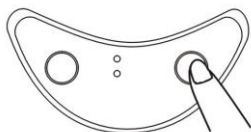

Fig. 1

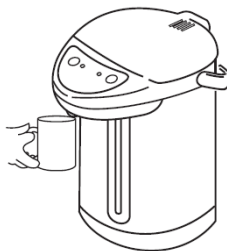

Fig. 2

Re-boiling

To re-boil the water, press the Re-boil button. The boiling indicator lights up. Depending on the temperature inside the thermopot, the water boils again in approximately 1-5 minutes. After that, the boiling indicator turns off and the Keep warm indicator lights up.

Overheating protection

If the thermopot is turned on without water in the inner pot, the safety thermostat will automatically turn off the thermopot. In this case, it is necessary to turn off the power supply (remove the plug from the power socket), let the device cool down to room temperature, refill the inner container with water and then reconnect the thermopot to a power supply. Make sure the water level in the thermopot does not drop below the minimum level on the scale.

CLEANING AND CARE

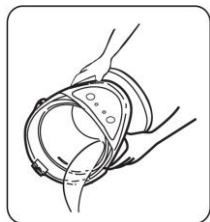

1. Turn off the power supply (remove the plug from the power socket).
2. Remove the lid: press the key on bottom part of the lid hinge and pull the lid out.
3. Hold the body of the device with both hands, tilt it and pour the water from the tank into a sink or a suitable container. Be careful not to lose mesh water filter installed on the bottom of inner pot.

- Do not touch the socket and plug of the power cord with wet hands, as this may cause electric shock.
- Make sure that water does not reach the control panel, carrying handle, socket on the base, power cord and plug. Splashing boiling water can cause the thermopot's failure.
- It is recommended to pour out the water from the container at least once a day to prevent corrosion, unpleasant odors and scale.

Thermopot cleaning

- Before cleaning, make sure to turn off the thermopot from the power supply, allow the thermopot to cool down to room temperature, remove the lid and pour out the water.
- Do not use abrasive materials, sharp objects, aggressive chlorine-based cleaning agents, gasoline, acids, alkalis or solvents for cleaning the thermopot.
- Do not immerse the thermopot in water or any other liquid, don't wash it under a direct stream of water or wash it in a dishwasher.
- Make sure that water or any other liquid does not reach the control panel, socket and plug of the power cord or the power socket on the device's base.

Cleaning the inside of the lid: wipe with a clean damp sponge.

Cleaning the body: wipe with a dry clean towel.

Descaling

Over time, scale may form on the inner walls of the water tank. While this is harmless to health, it can lead to discoloration of the tank, flakes in boiled water and disruption of the thermo pot's normal operation. Therefore, it is recommended to descale the thermopot regularly (at least once a year) using the following method:

1. Fill the water tank with cold drinking water up to the maximum level. Add 50 grams of citric acid into the water.
2. Boil the solution, let it sit for 30 minutes, and boil again.
3. Drain the solution and rinse the water tank thoroughly with clean water at least 3 times.

Storage

If the thermopot is not used for an extended period, it is necessary to turn off the power supply, drain the water, thoroughly clean the thermo pot, dry it and place it in a polyethylene bag to protect it from dust, dirt and insects.

FAILURES AND ELIMINATION WAYS

Failure	Possible cause	Elimination way
Thermopot doesn't work	Power cord is disconnected	Connect the power cable and then plug in the thermopot
Boiling indicator doesn't turn on	Lack of water	Due to a lack of water, the protection is activated. Fill water in the thermopot
Noise while boiling	A large amount of scale on the walls of the internal water tank	Clean the inner container to remove scale
Hot water has a strange odor	High chlorine content in tap water, water smells like chlorine	Press the Re-boil button, boiling water breaks down chlorine
	Thermopot is used for the first time	When using the thermopot for the first time, a slight plastic smell may occur, this is normal and not a failure. The smell disappears over time
Flakes and suspension in water	Scale inside the water tank	Clean the inner pot to remove scale
Water flows out naturally	The water level in the inner tank exceeds the maximum level	Reduce the water volume in the container to the maximum level
Water supply is difficult	Filter is clogged	Clean the filter using a brush
	Air bubbles inside the pump	Open the top cover to release any air bubbles and then close it again
Thermopot body is hot	When the thermopot operates, the temperature of its body can reach 65 °C. This is normal and not a failure	

Attention!

If the failure persists, stop using the thermopot and contact an authorized service center.

Do not try to repair the thermopot by yourself, this is dangerous to life and health, and is also grounds for voiding the warranty.

DISPOSAL

The packaging is made entirely of recyclable materials, which you may dispose of at local recycling facilities.

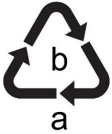

Observe the marking of the packaging materials for waste separation, which are marked with abbreviations (a) and numbers (b) with following meaning:

1–7: plastics / 20–22: paper and fiberboard / 80–98: composite materials.



To help protect the environment, please dispose of the product properly when it has reached the end of its useful life and not in the household waste.

Information on collection points and their opening hours can be obtained from your local authority.

The manufacturer reserves the right to make changes in the technical characteristics and design of the products that do not impair the operational qualities.

Умови гарантії:

Завод гарантує нормальну роботу виробу протягом 12 місяців з моменту його продажу за умови дотримання споживачем правил експлуатації і догляду, передбачених цією інструкцією.

Термін служби виробу 5 років.

Щоб уникнути непорозумінь, переконливо просимо Вас уважно вивчити Інструкцію з експлуатації, умови гарантійних зобов'язань, перевірити правильність заповнення гарантійного талона. Гарантійний талон дійсний тільки за наявності правильно та чітко зазначених: моделі, серійного номера виробу, дати продажу, чітких відбитків печаток фірми-продавця, підпису покупця. Модель та серійний номер виробу повинні відповідати зазначеним у гарантійному талоні.

При порушенні цих умов, а також у випадку, коли дані, зазначені в гарантійному талоні змінені, стерті або переписані, гарантійний талон визнається недійсним.

Налаштування та установка (монтаж, підключення тощо) виробу, описані в документації, що додається до нього, можуть бути виконані як самим користувачем, так і фахівцями УСЦ відповідного профілю і фірм-продавців (на платній основі). При цьому особа (організація), що встановила виріб, несе відповідальність за правильність і якість установки (налаштування). Просимо Вас звернути увагу на важливість правильної установки виробу як для його надійної роботи, так і для отримання гарантійного та безкоштовного сервісного обслуговування. Вимагайте від спеціаліста з налаштування внести всі необхідні відомості про установку до гарантійного талона.

У разі виходу виробу з ладу протягом гарантійного терміну експлуатації з вини виробника, власник має право на безкоштовний гарантійний ремонт при пред'явленні правильно заповненого гарантійного талона, виробу в заводській комплектації та упаковці до гарантійної майстерні або до місця придбання. Задоволення претензій споживача через провину виробника проводиться відповідно до закону «Про захист прав споживачів». При гарантійному ремонті термін гарантії подовжується на час ремонту та пересилання.

Warranty conditions:

The plant guarantees normal operation of the product within 12 months from the date of the sale, provided that the consumer complies with the rules of operation and care provided by this Manual.

Service life of the product is 5 years.

In order to avoid any misunderstanding we kindly ask you to carefully study the Owner's Manual, the terms of warranty, and check the correctness of filling the Warranty Card. The Warranty Card is valid only if the following information is correctly and clearly stated: model, serial number of the product, date of sale, clear seals of the company-seller, signature of the buyer. The model and serial number of the product must correspond to those specified in the Warranty Card.

If these terms are violated, and if the information specified in the Warranty Card is changed, erased or rewritten, the Warranty Card is considered invalid.

Setup and installation (assembly, connection, etc.) of the appliance are described in the attached documentation; they can be carried out both by the user, and by specialists having the necessary qualification sent by USC or selling companies (on a paid basis). In this case, the person (the institution) installing the appliance shall be responsible for the correctness and quality of installation (setup). Please pay attention to the importance of the correct installation of the appliance, both for its reliable operation, and for obtaining warranty and free service. Require the installation specialist to enter all the necessary information about the installation in the Warranty Card. In case of failure of the appliance during the warranty period by the fault of the manufacturer, the owner is entitled to free warranty repair upon presentation of the correctly filled Warranty Card together with the appliance in the factory configuration packed in the original packaging to the warranty workshop or the place of its purchase. Satisfaction of the customer's claim due to the fault of the manufacturer shall be made in accordance with the law «On Protection of Consumers' Rights». In the case of warranty repair the warranty period shall be extended for the period of repair and shipment.

Шановний Покупець! Вітаємо Вас з придбанням приладу торговельної марки ARDESTO, який був розроблений та виготовлений у відповідності до найвищих стандартів якості, та дякуємо Вам за те, що Ви обрали саме цей прилад.

Просимо Вас зберігати талон протягом гарантійного періоду. При купівлі виробу вимагайте повного заповнення гарантійного талону.

1. Гарантійне обслуговування здійснюється лише за наявності правильно і чітко заповненого оригінального гарантійного талону, у якому вказані: модель виробу, дата продажу, серійний номер, термін гарантійного обслуговування, та печатки фірми-продавця.*
2. Строк служби побутової техніки складає 5 років.
3. Виріб призначений для використання у споживчих цілях. У разі використання виробу в комерційній діяльності продавець/виробник не несуть гарантійних зобов'язань, сервіс-не обслуговування виконується на платній основі.
4. Гарантійний ремонт виконується впродовж терміну, вказаного в гарантійному талоні на виріб, в уповноваженому сервіс-центрі на умовах та в строки, визначені чинним законодавством України.
5. Виріб знімається з гарантії у випадку порушення споживачем правил експлуатації, викладених в інструкції з виробу.
6. Виріб знімається з гарантійного обслуговування у випадках:
 - використання не за призначенням та не у споживчих цілях;
 - механічні пошкодження;
 - пошкодження, що виникли у наслідок потрапляння всередину виробу сторонніх предметів, речовин, рідин, комах;
 - пошкодження, що викликані стихійними лихами (дощем, вітром, блискавкою та ін.), пожежею, побутовими факторами (надмірна вологість, запиленість, агресивне середовище та ін.);
 - пошкодження, що викликані невідповідністю параметрів живлення, кабельних мереж державним стандартам та інших подібних факторів;
 - при експлуатації обладнання в електромережі з відсутнім єдиним контуром заземлення;
 - при порушенні пломб встановлених на виробі;
 - відсутності серійного номера пристрою, або неможливості його ідентифікувати.
7. Гарантія не розповсюджується на витратні матеріали та аксесуари, а також фільтри, полиці, ящики, підставки та інші ємності для зберігання продуктів.
8. Термін гарантійного обслуговування складає 12 місяців з дня продажу.

* Відривні талони на технічне обслуговування надаються авторизованим сервісним центром.

Комплектність виробу перевірено. Із умовами гарантійного обслуговування ознайомлений, претензій не маю.

Підпис покупця _____

Авторизований сервісний центр ІП «І-АР-СІ»

Адреса: вул. Марка Вовчка, 18-А, Київ, 04073, Україна

Тел.: 0 800 300 345; (044) 230 34 84; 390 55 12

www.erc.ua/service

WARRANTY CARD



Dear Buyer! Congratulations on your purchase of the ARDESTO brand appliance, which was designed and manufactured in accordance with the highest quality standards, and we thank you for choosing this product.

Keep this card during the warranty period. When purchasing a product ask for the warranty card to be completely filled out.

1. Warranty service is carried out only if there is a correctly and clearly filled original warranty card, which indicates: product model, date of sale, serial number, warranty service period, and the seller's seal. *
2. The service life of household appliances is 5 years.
3. The product is intended for consumer use. When using the product in commercial activities, the seller / manufacturer does not bear warranty obligations, after-sales service is performed on a paid basis.
4. Warranty repair is carried out within the period specified in the warranty card for the product in an authorized service center on the conditions and terms determined by applicable law.
5. The product is withdrawn from the warranty in case of violation by the consumer of the operating rules set forth in the instruction manual.
6. The product is removed from warranty service in the following cases:
 - misuse and non-consumer use;
 - mechanical damage;
 - damage caused by the ingress of foreign objects, substances, liquids, insects;
 - damage caused by natural disasters (rain, wind, lightning, etc.), fire, domestic factors (excessive humidity, dust, aggressive environment, etc.)
 - damage caused by non-compliance of power and cable network parameters with state standards and other similar factors;
 - when operating equipment in the power supply network with a missing single ground loop;
 - in case of violation of seals installed on the product;
 - lack of serial number of the device, or inability to identify it.
7. The warranty does not cover consumables and accessories, as well as filters, shelves, drawers, stands and other containers for storing products.
8. The warranty period is 12 months from the date of sale.

* Tear-off maintenance tickets are provided by an authorized service center.

The completeness of the product is checked. I have read the terms of the warranty service, no complaints.

Customer signature _____

Warranty card/Гарантійний талон

Product information/Інформація про виріб

Product/Виріб

Model/Модель

Serial number/Серійний номер

Seller Information/Інформація про продавця

Trade organization name/Назва торгової організації

The address/Адреса

Date of sale/Дата продажу

Seller stamp/Штамп продавця

Coupon/Талон № 3

Seller stamp/
Штамп продавця/

Date of application/Дата звернення

Cause of damage/Причина пошкодження

Date of completion/Дата виконання

Coupon/Талон № 2

Seller stamp/
Штамп продавця/

Date of application/Дата звернення

Cause of damage/Причина пошкодження

Date of completion/Дата виконання

Coupon/Талон № 1

Seller stamp/
Штамп продавця/

Date of application/Дата звернення

Cause of damage/Причина пошкодження

Date of completion/Дата виконання

ARDESTO™