

ARDESTO™

ПРАЛЬНА МАШИНА
З ФРОНТАЛЬНИМ ЗАВАНТАЖЕННЯМ
Інструкція з експлуатації

FRONT LOADING WASHING MACHINE
Instruction manual



WMW-6104DG



Представлення та опис продукту, що включає зовнішній вигляд, продуктивність, параметри, методи використання, інструкції з експлуатації, запобіжні заходи тощо. У цьому посібнику ви знайдете багато корисних порад щодо правильного використання та обслуговування вашої пральної машини. Перед початком експлуатації пристрою уважно прочитайте цю інструкцію та збережіть її для подальшого використання в якості довідкового матеріалу.

ЗМІСТ

ЗАХОДИ БЕЗПЕКИ	3
ОПИС ВИРОБУ	7
РОЗМІРИ ПРИЛАДУ	8
ІНСТРУКЦІЇ ЗІ ВСТАНОВЛЕННЯ	10
МЕТОДИ БЛОКУВАННЯ І РОЗБЛОКУВАННЯ ДВЕРЕЙ.....	18
ВИКОРИСТАННЯ ВІДСІКУ ДЛЯ ПРАЛЬНОГО ЗАСОБУ.....	19
ЗАХОДИ ПЕРЕД ПРАННЯМ.....	20
ФУНКЦІОНАЛЬНИЙ ОПИС ПАНЕЛІ КЕРУВАННЯ	21
ВИКОРИСТАННЯ ПРАЛЬНОЇ МАШИНИ	22
ОПИС ПРОГРАМ ПРАННЯ.....	23
ДОГЛЯД І ОБСЛУГОВУВАННЯ	24
ІНСТРУКЦІЇ З УСУНЕННЯ НЕСПРАВНОСТЕЙ	27
ТАБЛИЦЯ ТЕХНІЧНИХ ХАРАКТЕРИСТИК.....	28
ПРАВИЛЬНА УТИЛІЗАЦІЯ ЦЬОГО ПРИЛАДУ.....	29
ГАРАНТІЯ.....	61

ЗАХОДИ БЕЗПЕКИ

1. Цей прилад можуть використовувати діти у віці від 8 років та особи з обмеженими фізичними, чуттєвими або розумовими можливостями або з недостатністю досвіду й знань, якщо вони перебувають під постійним наглядом або їх проінструктовано щодо безпечного використання приладу та вони зрозуміють можливі небезпеки. Очищення та обслуговування споживачем не повинні здійснювати діти без нагляду. Діти не повинні бавитися з приладом.
2. Дітей до 3 років слід тримати подалі від приладу, якщо вони не знаходяться під постійним наглядом.
3. У разі пошкодження шнура живлення його заміну, щоб уникнути небезпеки, має проводити виробник, сервісна служба чи аналогічний кваліфікований персонал.
4. Цей прилад призначений для використання в домашньому господарстві та подібних умовах, таких як:
 - кухні персоналу в магазинах, офісах та інших робочих середовищах;
 - фермерські будинки;
 - клієнтами в готелях, мотелях та інших житлових приміщеннях;
 - середовища типу «ліжко і сніданок»;
 - зони загального користування в пральнях
5. Не закривайте впускні та випускні отвори. Для приладів із вентиляційними отворами в основі переконайтеся, що ніщо не закриває отвори.
6. Перед підключенням пристрою до електромережі переконайтеся, що напруга, зазначена в технічних характеристиках пристрою, відповідає напрузі в локальній електромережі.

7. Ніколи не використовуйте пральну машину поряд із легкозаймистими предметами або речовинами.
8. Пральну машину не можна використовувати, якщо для очищення використовувалися промислові хімікати.
9. Тримайте пральну машину в чистоті. Не можна допускати накопичення ворсу навколо пральної машини.
10. Пом'якшувачі тканин чи подібні продукти слід використовувати відповідно до інструкцій щодо пом'якшувачів.
11. Перед пранням вийміть усі предмети з кишень.
12. Прилад не можна живити через зовнішній комутаційний пристрій, наприклад таймер, або підключати до ланцюга, який регулярно вмикається і вимикається електричною мережею.
13. Прилад не можна встановлювати за дверцятами, що замикаються, розсувними дверима або дверима з петлею на протилежній стороні від пристрою таким чином, щоб повне відкриття дверцят пристрою було обмежено.
14. Коли прилад від'єднано від мережі живлення, дверний замок можна відкрити, навіть якщо рівень води в барабані високий. Тому в будь-якому випадку перевірте рівень води в барабані, перш ніж відчиняти дверцята. Якщо рівень води високий, не відчиняйте дверцята, щоб уникнути витoku води.
15. Максимальна вага сухого одягу для прання, на яку розрахована пральна машина, становить 6 кг.

Небезпека ураження електричним струмом

1. Використовуйте розетку 230 В ~ 10 А з надійним заземленням.
2. Тримайте за вилку, щоб вставити або витягнути шнур живлення. Не використовуйте пошкоджений шнур живлення. Якщо на штекері шнура живлення є бруд, своєчасно протріть його сухою тканиною.

3. Не вставляйте і не витягуйте вилку живлення мокри-ми руками.
4. Коли прилад не використовується, для обслуговуван-ня або чищення, від'єднуйте прилад від мережі жив-лення.

Небезпека пожежі або витоку електричного струму

1. Не розміщуйте пральну машину поряд з джерелами вогню та не кладіть на неї легкі матеріали.
2. Не проливайте воду безпосередньо на панель керу-вання пральної машини.
3. Не ставте пральну машину в місці зі значною кількі-стю води і вологості.
4. Закріпіть дренажну трубку перед використанням і переконайтеся, що каналізація не заблокована.

Ризик опіків через високу температуру

1. Під час прання за високої температури скло дверцят нагрівається. Не торкатися скла дверей, особливо дітям.
2. Якщо потрібно відчинити дверцята під час прання за високої температури, зачекайте, поки температура знизиться до безпечної, і замок дверцят автоматично розблокується.

Ризик травмування

1. Зберігайте пакувальні матеріали в недоступному для дітей місці. Не дозволяйте дітям гратися з пакуваль-ними матеріалами.
2. Дітям забороняється бавитися з пральною машиною або залазити на неї, щоб гратися.
3. Зачиняйте дверцята, коли пральна машина не ви-користовується, щоб запобігти проникненню дітей всередину пральної машини.

Ризик пошкодження пральної машини

1. Не кладіть важкі предмети на пральну машину.
2. Для переміщення або обслуговування пральної машини потрібні дві людини.
3. Не намагайтеся ремонтувати або модифікувати пральну машину самостійно. Ремонт та обслуговування пральної машини повинні виконувати тільки представники авторизованого сервісного центру.

Ризик пошкодження одягу





1. Не періть водонепроникний одяг, такий як плащі, пухові вироби, спальні мішки тощо.
2. Прати можна лише одяг, який придатний для прання в пральних машинах. Якщо ви сумніваєтеся, дотримуйтеся вказівок щодо прання на одязі.

Ризик вибуху

1. Не періть одяг, забруднений гасом, бензином, розчинником та іншими легкозаймистими матеріалами.
2. Не вмикайте пральну машину під час витоку газу.

ОПИС ВИРОБУ

В комплекті з пральною машиною:

Інструкція з експлуатації (містить гарантійний талон) Енергетична етикетка та мікрофіша (комплект залежить від країни призначення)	Шланг подачі води	Гайковий ключ	Захисні кришки болтів для транспортування
			

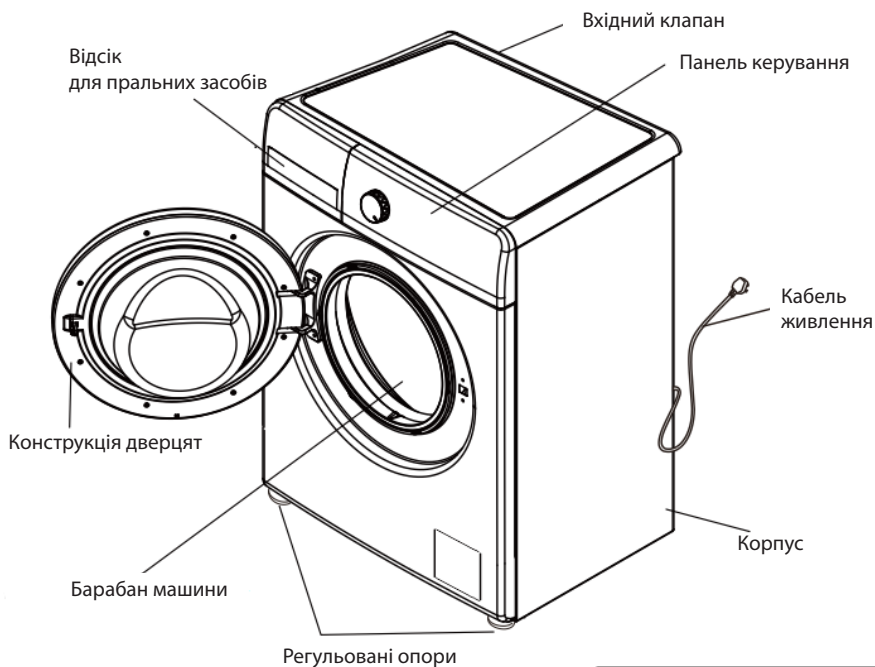

Зображення в посібнику лише для довідки.
Фактичний пристрій може відрізнятись.

Примітка:

1. При першому використанні може вилитися трохи води. Це нормальне явище, тому що вода залишається в машині після проведення випробувань в робочих умовах.
2. Після кожного використання витягуйте штепсельну вилку і закривайте кран, щоб запобігти витoku води або пожежі.

РОЗМІРИ ПРИБАДУ

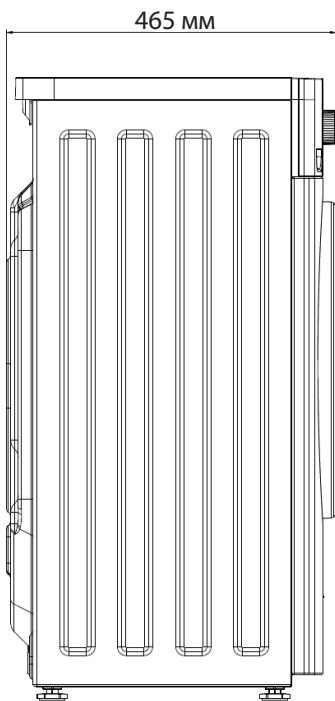
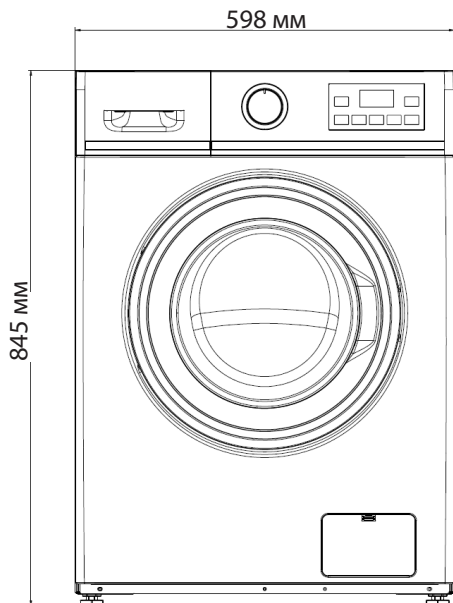

ІНСТРУКЦІЇ ЗІ ВСТАНОВЛЕННЯ

- Не встановлюйте пральну машину і не використовуйте її у приміщеннях, де температура може опуститися нижче 0 °С, або де погодні явища можуть впливати на роботу приладу. Не встановлювати поза приміщенням.
- Встановлюйте пральну машину відповідно до цієї інструкції користувача та місцевих стандартів.
- Відрегулюйте ніжки для забезпечення необхідної вентиляції, якщо прилад встановлено на поверхні з килимом. Не блокуйте вентиляційні отвори основи.
- Зберігайте довкола приладу чистоту. Будь-які пошкодження, спричинені комахами або іншими шкідниками, не підлягають відшкодуванню за гарантією.

Демонтаж транспортувальних болтів

- Транспортувальні болти встановлені в пральній машині, щоб запобігти внутрішнім пошкодженням під час транспортування.
- Перед використанням пральної машини відкрутіть 4 транспортувальні болти. Якщо болти не зняти, це призведе до сильної вібрації, шуму та несправності.
- Демонтуйте 4 транспортувальні болти, гумові накладки та пластикові стрижні. Використовуйте гайковий ключ, щоб послабити 4 болти (рис. 1).
- Використовуйте пластикові заглушки (захисні кришки) з комплекту, щоб закрити чотири отвори (рис. 2).
- Транспортувальні болти слід встановлювати кожного разу перед транспортуванням пральної машини.



Рис. 1

Рис. 2

Примітка: будь ласка, не демонтуйте кріплення зливної труби.

Вимоги щодо встановлення

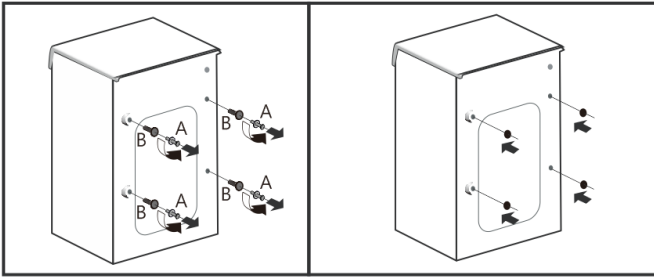
- Пристрій повинен бути встановлений на твердій, сухій, чистій, рівній поверхні.
- Встановлення по горизонталі: кут нахилу повинен бути менше 1 градуса.
- Відстань між пральною машиною та розеткою повинна бути в межах 1,5 метра.
- Не вмикайте надто багато електричних приладів в одну розетку.
- Залиште достатню безпечну відстань між пральною машиною та стіною (відстань між задньою/лівою/правою стороною пральної машини та стіною >5 см).
- Встановіть пральну машину на тверду і стійку поверхню зі зливним отвором. Не встановлюйте його на м'які килими або дерев'яні підлоги.
- Не кладіть брудний одяг або інші предмети на верхню частину пральної машини — це може вплинути на функціонування приладу.

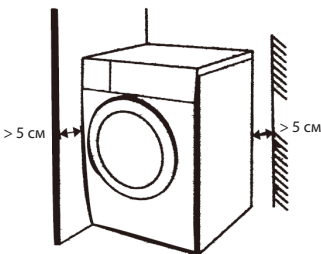

Підключення до джерела живлення

1. Не використовуйте подовжувач.
2. У разі пошкодження шнура живлення його заміну, щоб уникнути небезпеки, має проводити виробник, сервісна служба чи аналогічний кваліфікований персонал.
3. Після використання витягніть вилку з розетки і закрийте кран.
4. Підключіть шнур живлення пральної машини до заземленої розетки і дотримуйтесь правил підключення. У разі необхідності зверніться за допомогою до кваліфікованого фахівця.
5. Пральну машину слід встановити в місці, де її можна легко під'єднати до розетки.
6. Ремонт пральної машини має здійснюватися лише фахівцями авторизованого сервісного центру.
7. Якщо пральна машина перебувала при температурі нижче 0 °C, наприклад, під час транспортування, перед підключенням витримайте її при кімнатній температурі не менше 2х годин.
8. Пральна машина повинна мати пристрої для заземлення. У разі несправності такої пристрій може зменшити ризик ураження електричним струмом. Пристрій оснащено кабелем (включаючи дріт і заземлену штепсельну вилку). Заземлена вилка повинна бути вставлена у відповідну розетку.
9. Зверніться до спеціалістів, щоб перевірити, чи пральна машина правильно заземлена. Якщо розетка і вилка не збігаються, не змінюйте вилку.
10. Якщо пральна машина димить чи виділяє специфічний запах, відключіть живлення і зверніться до спеціаліста.

З'єднання для підведення води

Пральна машина повинна бути з'єднана з отвором подачі води. Будь ласка, використовуйте новий шланг подачі води з комплекту поставки. Старий шланг не можна використовувати повторно.

Щоб переконатися в якості, випробування проводяться перед тим, як пристрій покине завод, тому у внутрішній ємності, ущільнювачах дверей і панелі дверей може бути вода, що є нормальним явищем.

УВАГА! Не підключайте до гарячої води!

Використовуйте стандартний кран

Стандартний кран



Подовжений кран

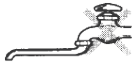

Прямокутний кран



1. Тиск подачі води повинен бути від 50 кПа до 850 кПа.
2. Під час з'єднання шланга подачі води і входу клапана не закручуйте їх туго, щоб уникнути зісковзування.
3. Є 2 ущільнювальні кільця в роз'ємах на обох кінцях шланга подачі води, щоб запобігти витоку води.
4. Відкрийте кран, щоб перевірити з'єднання на наявність витоку води.
5. Регулярно перевіряйте шланг подачі води і замінійте його за потреби.
6. Переконайтеся, що шланг подачі води не деформований і не пошкоджений.



Підключення шланга подачі води до крана

- 1** Тримайте з'єднувач однією рукою, натисніть на стопорне кільце іншою рукою і потягніть його вниз, щоб від'єднати з'єднувач від шланга подачі води.

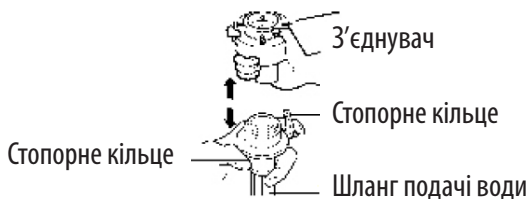

- 2** Послабте чотири кріпильні гвинти у верхній частині роз'єму і поверніть нижню частину роз'єму, щоб залишити достатню відстань (що дорівнює висоті 3 ниток) для встановлення гвинтів між верхньою і нижньою частиною роз'єму.

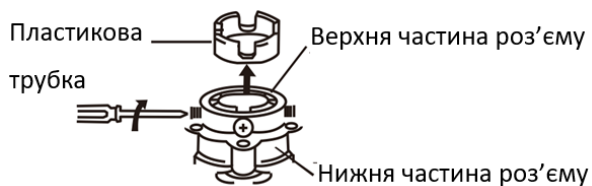

- 3** Рівномірно відрегулюйте чотири гвинти з'єднувача так, щоб два гвинти біля стіни спочатку повністю торкалися зовнішньої частини змішувача.

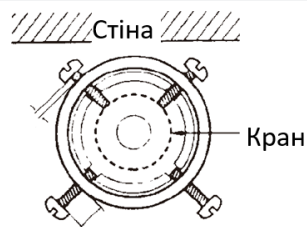

- 4** Тримайте верхню частину з'єднувача навпроти отвору змішувача, щоб ущільнювальне кільце в з'єднувачі повністю торкалося змішувача (не знімайте ущільнювальне кільце)

Виберіть стандартний змішувач, горловина змішувача має бути гладкою. Якщо вона нерівна, підпиляйте її.

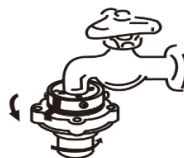

- 5** Поверніть два гвинти навпроти стіни, щоб вони торкалися змішувача, і міцно закрутіть їх викруткою.

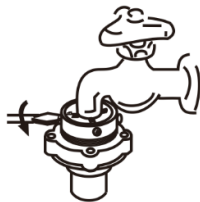

- 6** Поверніть нижню частину з'єднувача, щоб міцно закрутити його (інакше з місця з'єднання може витікати вода). Після обертуті зазор між нижньою і верхньою частиною роз'єму має бути менше 3 мм.

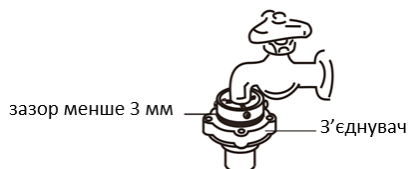

- 7** Щоб зняти шланг подачі води, натисніть на стопорне кільце шланга подачі води.



- 8** Щоб встановити шланг подачі води, поверніть стопорне кільце шланга подачі води назад, щоб зняти його.

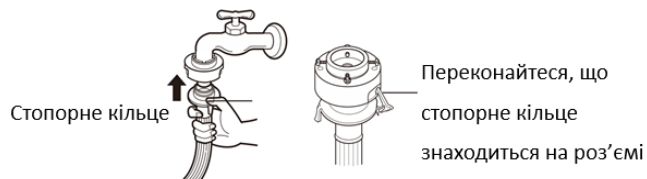

9 Перевірте, чи міцно з'єднані нижня частина з'єднувача і шланг подачі води.

- Щільно закрутіть з'єднувач шланга подачі води і впускний клапан. Повільно відкрийте кран, щоб перевірити, чи не витікає вода.

- Якщо з місця з'єднання витікає вода, закрийте кран і з'єднайте їх заново. (Вода може витікати зі з'єднання, якщо верхня частина з'єднувача зібрана неправильно або верхня і нижня частини з'єднувача не закручені щільно.)

- Після тривалого використання з'єднання може бути слабким. Тому знову зберіть деталі, виконавши кроки 1-9. (Якщо необхідно зібрати з'єднувач шланга подачі води після переміщення, також виконайте кроки 1-9.)

ПРИМІТКИ:

- Якщо використовується спеціальний змішувач, показаний на малюнку нижче, виконайте наступні дії, щоб зібрати:

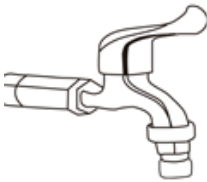

Замініть оригінальний з'єднувач на стандартний з'єднувач із комплекту постачання.



Тримайте з'єднувач однією рукою, натисніть на стопорне кільце іншою рукою і потягніть його вниз, щоб від'єднати з'єднувач від шланга подачі води.

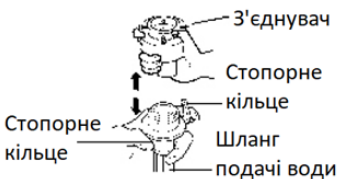

Натисніть обидві сторони стопорного кільця та потягніть його вниз, щоб вставити шланг подачі води безпосередньо в стандартний з'єднувач.

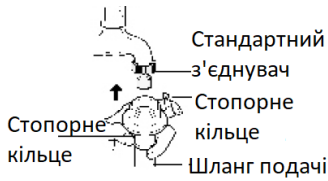

- Пральна машина призначена лише для домашнього використання. Не використовуйте його на кораблях, туристичних вантажівках або літаках.
- Якщо пральна машина не використовуватиметься протягом тривалого часу (наприклад, під час відпустки), закрийте кран.
- Пакувальні матеріали (такі як плівки і піна) можуть бути небезпечними для дітей і можуть спричинити задуху! Примітки: Зберігайте весь пакувальний матеріал у недоступному для дітей місці.

Установка зливного шланга

- Для забезпечення нормальної роботи пральної машини внутрішній діаметр чи ширина кінця зливного шлангу, який вставляється в каналізацію, має бути не менше 4 см.
- Висота вихідного отвору зливного шлангу має бути в межах певного діапазону. Деталі наведено на малюнку нижче:

Кінець зливного шлангу не можна занурювати у воду

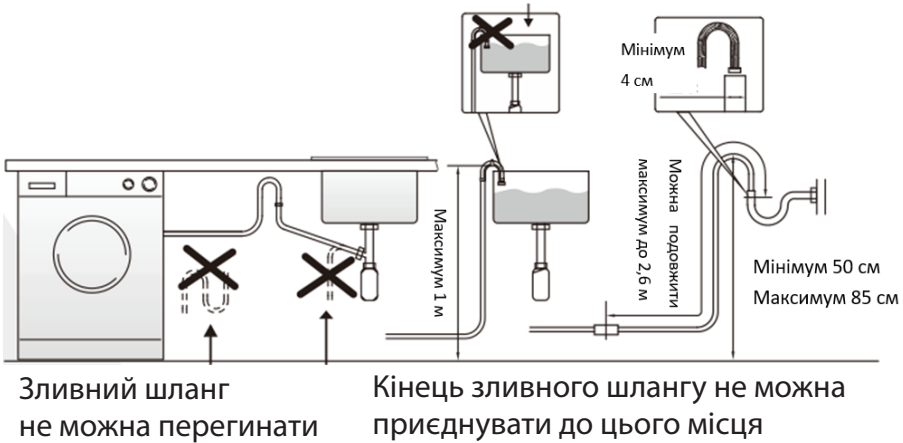

Горизонтальне регулювання

- Відрегулюйте рівень пральної машини, щоб уникнути додаткового шуму і вібрації. Встановіть пральну машину на тверду горизонтальну підлогу (бажано кут кімнати).
- Якщо підлога нерівна, відрегулюйте регульовані ніжки. (Не поміщайте під регульовані ніжки такі предмети, як дерев'яна стружка). Переконайтеся, що чотири регульовані ніжки щільно прилягають до підлоги, і переконайтеся, що пральна машина розташована горизонтально. (Допускається використання рівня).
- Відрегулюйте регульовані ніжки так, щоб пральна машина стояла на підлозі рівно і стійко. Після регулювання положення щільно закрутіть контргайки, щоб пральна машина залишалася стабільною.

- Не ставте пральну машину на стіл на підлозі, щоб уникнути її випадкового падіння.
- При натисканні будь-якої позиції на діагоналях стільниці пральної машини пральна машина не має тряситися. (Перевірте обидві діагоналі. Якщо пральна машина все ще трясеться, відрегулюйте регульовані ніжки знову.)

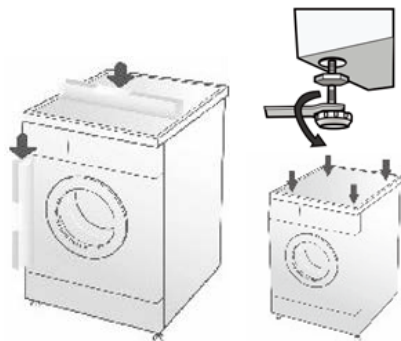

МЕТОДИ БЛОКУВАННЯ І РОЗБЛОКУВАННЯ ДВЕРЦЯТ

Блокування дверцят

Після запуску дверцят автоматично заблокуються, і їх неможливо відчинити. Потім на панелі керування засвітиться індикатор/ піктограма «Блокування».

Розблокування дверцят

- Коли на панелі керування засвітиться індикатор/піктограма «Блокування», натисніть кнопку «Старт/Пауза». Після того, як барабан припинить обертатися, зачекайте 2 хвилини, поки дверцят автоматично розблокуються.
- Під час прання не можна відчиняти дверцят за високої температури.
- Під час прання не можна відчиняти дверцят за високого рівня води.

ВИКОРИСТАННЯ ВІДСІКУ ДЛЯ ПРАЛЬНОГО ЗАСОБУ



Рідкий пральний засіб - відбілювач

Використовуйте синтетичні рідкі пральні засоби з низьким вмістом піни.

Якщо використовуються концентровані рідкі пральні засоби, розведіть їх водою (2:1) та залийте у відсік для пральних засобів.



Пом'якшувач для білизни

Додайте пом'якшувач перед пранням. Під час останнього полоскання пральна машина автоматично впорсне пом'якшувачі в барабан.

Якщо використовуються концентровані пом'якшувачі, будь ласка, розбавте їх водою належним чином та налійте у відповідне відділення для прального засобу. Не перевищуйте позначку «Max».



Синтетичний миючий порошок

Попередньо очистіть відділення для прального засобу.

Будь ласка, розчиніть миючий засіб (наприклад, шматочки мила) перед тим, як покласти його у відсік для прального засобу.

Кількість миючих засобів залежить від моделі.

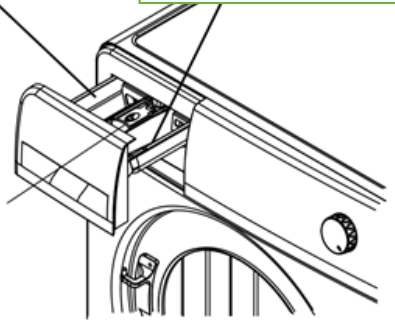

- Використовуйте пральні засоби, створені спеціально для барабанних пральних машин.
- Не використовуйте занадто багато прального засобу, оскільки надмірна кількість піни може вплинути на ефект полоскання або спричинити функціональні збої.
- Дотримуйтесь інструкцій виробника щодо використання пральних засобів, залежно від виду і кольору одягу, температури води, ступеню забруднення тощо.
- Використання відповідних пральних засобів має гарний пральний ефект і корисне для захисту навколишнього середовища.

ЗАХОДИ ПЕРЕД ПРАННЯМ

1. Етикетка для догляду на одязі
 - Читайте етикетки щодо догляду за одягом. Тип, матеріали та спосіб прання тканини надруковані на етикетках речей.
 - Перевірте, чи можна прати одяг у пральній машині.
2. Прання за видами одягу
 - Щоб отримати найкращий ефект від прання, періть лише один вид одягу за один період прання. Температура води, швидкість віджимання і програма прання залежать від типу одягу. Темний одяг варто прати окремо від світлого і білого. Фарбований одяг і одяг з бавовняного оксамиту слід прати окремо, інакше на одязі можуть залишитися плями. Якщо можливо, не періть дуже брудний одяг з не дуже брудним одягом.
 - Сортуйте за типом одягу та ступенем забруднення (сильний, середній, незначний).
 - Білий одяг слід прати окремо від кольорового. Сортуйте за кольором (білий, світлий, темний).
3. Бавовняний оксамит (одяг, бавовняний оксамит якого легко випадає, і одяг, який легко приклеюється до бавовняного оксамиту).
4. Одяг, ґудзики чи аксесуари якого легко пошкодити під час прання, періть навиворіт.
5. Перед пранням очистіть одяг від пилу та налиплого бруду.
6. Дістаньте з кишень такі предмети, як ключі, шпильки, монети, тощо.
7. Перед пранням покладіть делікатні речі в мішок для прання.
8. Одяг із масляними плямами або одяг, який легко вицвітає, періть окремо.

ФУНКЦІОНАЛЬНИЙ ОПИС ПАНЕЛІ КЕРУВАННЯ

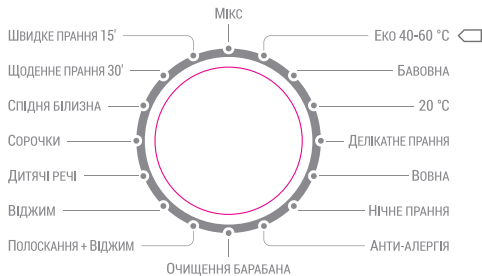

1. Кнопка «Увімк./Вимк.»

- Щоб увімкнути або вимкнути пральну машину.

2. Поворотна ручка вибору програми

- Виберіть відповідну програму за типом одягу та ступенем забруднення.

3. Кнопка «Температура»

- Підбирайте температуру води за типом одягу та ступенем забруднення.
- Діапазон температури води залежить від програми. Для деяких програм установка температури води не потрібна.

4. Кнопка «Швидкість»

- Виберіть швидкість віджиму відповідно до кількості та типу білизни.
- Діапазон вибору швидкості залежить від програми.
- Після увімкнення натисніть цю кнопку протягом 2 секунд, щоб увійти в програму «одноразового віджиму».

5. Функція блокування панелі керування

- Після запуску програми натисніть кнопку «Температура» більше 2 секунд, щоб увімкнути або вимкнути функцію блокування панелі керування. Після активації функції блокування панелі управління всі кнопки неактивні, крім кнопки «Увімк./Вимк.».

6. Функція відкладеного старту

- Одночасно натисніть кнопку «Температура» + «Швидкість», щоб увійти в режим відкладеного запуску. Ви можете встановити відстрочку початку прання від 1 до 24 годин з кроком 1 година.

7. Кнопка «Старт/Пауза»

- Натисніть цю кнопку, щоб почати роботу пральної машини.
- Під час роботи пральної машини натисніть цю кнопку, щоб тимчасово зупинити програму, і натисніть її знову, щоб відновити цю програму.
- Натисніть і утримуйте цю кнопку протягом 2 секунд, щоб тимчасово відкрити дверцята для додавання білизни під час роботи програми.

ВИКОРИСТАННЯ ПРАЛЬНОЇ МАШИНИ

1. Підготуйтеся до прання:
 - Відкрийте дверцята, додайте білизну в барабан і закрийте дверцята.
 - Відкрийте відділення для прального засобу, додайте пральний засіб і пом'якшувач тканини та закрийте відділення.
 - Підключіть шланг подачі води та переконайтеся, що кран відкритий.
 - Підключіть пральну машину до електромережі.
2. Увімкніть пральну машину, натиснувши кнопку «Увімк./Вимк.».
3. Поворотом ручки виберіть потрібну програму.
4. При необхідності відрегулюйте температуру, швидкість і час прання.
5. Натисніть кнопку «Старт/Пауза», щоб почати прання.
6. Після завершення програми прання блимає індикатор і лунає звуковий сигнал.
7. Відкрийте дверцята, щоб вийняти білизну. Закрийте дверцята.
8. Вимкніть та відключіть від мережі пральну машину, закрийте кран подачі води.

ОПИС ПРОГРАМ ПРАННЯ

Програма	Максимальне завантаження (кг)	Температура води (°C)	Швидкість віджиму (об/хв)	Полоскання (рази)	Тривалість за замовчуванням (год:хв)
Мікс	≤4	40 (20)	800 (1000/0/600)	2	1:16 (1:01)
Еко 40-60 °C	Номінальне	—	1200 (0/600/800/1000)	2	2:50
Бавовна	Номінальне	40 (60/85/20)	800 (1000/0/600)	2	1:27 (2:02/2:17/1:22)
20 °C	≤3	20	800 (1000/0/600)	2	0:54
Делікатне прання	≤3	40 (20)	600 (0)	2	0:60 (0:45)
Вовна	≤3	20	600 (0)	2	0:42
Нічне прання	≤4	40 (60/20)	600 (800/0)	2	1:04 (1:24/0:54)
Анти-Алергія	≤4	85	800 (1000/0/600)	2	2:00
Очищення барабана	—	85	800	2	1:30
Полоскання + Віджим	Номінальне	—	800 (1000/0/600)	1	0:17
Віджим	Номінальне	—	800 (1000/0/600)	—	0:11
Дитячі речі	≤4	60 (85/20/40)	800 (1000/0/600)	3	1:42 (1:57/1:12/1:22)
Сорочки	≤4	40 (20)	800 (1000/0/600)	2	1:02 (0:56)
Спідня білизна	≤3	40 (60/20)	600 (0)	2	1:23 (1:43/1:13)
Щоденне прання 30'	≤2	20	800 (0/600)	2	0:30
Швидке прання 15'	≤2	20	800 (0/600)	2	0:15

Еко 40-60 °C — це стандартна програма прання, яка підходить для прання бавовняної білизни середнього рівня забруднення та є найефективнішою програмою з точки зору сумарного споживання енергії та води для прання бавовняної білизни.

Примітки:

- Перший параметр температури води і швидкості віджимання є параметром за замовчуванням під час запуску. Інші параметри можна вибрати вручну.
- Необхідний час прання може змінюватись залежно від тиску води, умов дренажу, типу одягу і температури води.
- Якщо пральна машина запускається після збою живлення, вона починає роботу з моменту перед збоєм живлення.

ДОГЛЯД ТА ОБСЛУГОВУВАННЯ

- Після використання пральної машини протягом тривалого часу обов'язково здійсніть її обслуговування.
- Належне обслуговування може продовжити термін служби пральної машини.
- Перед обслуговуванням витягніть вилку з розетки, щоб уникнути небезпеки.

Корпус

- Щоразу після використання пральної машини протирайте корпус м'якою чистою тканиною.
- Якщо є серйозні плями, протріть корпус тканиною, змоченою у відповідних мийних засобах чи мильній воді.
- Не розпилюйте воду безпосередньо на корпус.
- Не протирайте корпус абразивними засобами та хімікатами, такими як розчинники, бензин, спирт тощо.

Ущільнювач дверцят

- Щоразу після використання витирайте рушником плями і сторонні предмети, наприклад, нитки. Якщо в пазу ущільнювача дверцят є сторонні предмети, наприклад, шпильки, вийміть їх.

Очищення відділення для прального засобу

- Щоб пральні засоби не запліснявіли на стінках відділення для пральних засобів, регулярно очищайте відділення для пральних засобів.
- Натисніть у вказаному положенні і витягніть відділення для прального засобу, промийте його водою і встановіть назад.

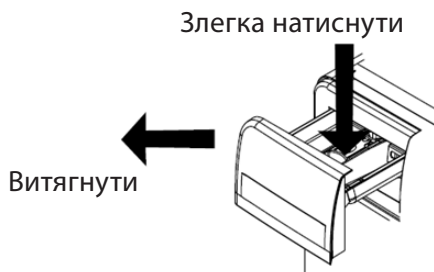

Запобіжні заходи щодо замерзання пральної машини

1. Обгорніть кран і універсальну муфту гарячим рушником.
2. Зніміть шланг подачі води і занурте його в гарячу воду з температурою приблизно 50 °С.
3. Залейте в барабан 2-3 літри гарячої води з температурою приблизно 50 °С.
4. Знову під'єднайте шланг подачі води, відкрийте кран, увімкніть пральну машину і перевірте, чи нормально подається і зливається вода.

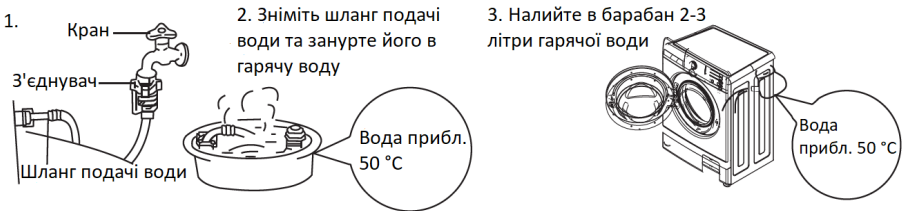

Самоочищення барабана (рекомендовано раз на місяць)

- Після тривалого використання в пральному барабані можуть залишитися плями. Програму «Очищення барабана» можна використовувати для очищення зовнішньої і внутрішньої частини барабана.

Примітки: під час самоочищення не додавайте одяг чи мийні засоби.

Очищення універсальної муфти (рекомендовано раз на півроку)

1. Зніміть шланг подачі води з універсальної муфти.
2. Викрутіть кріплення, дотримуючись стрілки.
3. Промийте внутрішню частину кріплення водою.
4. Встановіть чисте кріплення і шланг подачі води.

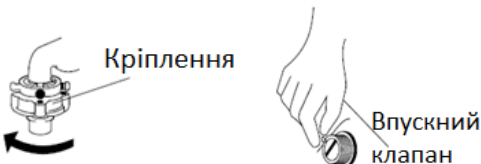

Очищення впускного клапана (рекомендовано раз на півроку)

1. Від'єднайте шланг подачі води від пральної машини.
2. Вийміть сітку фільтра з впускного клапана.
3. Ретельно очистіть сітку фільтра зубною щіткою чи подібним інструментом. Встановіть його на впускний клапан.
4. Знову під'єднайте шланг подачі води.

Очищення фільтра дренажного насоса (рекомендовано раз на місяць)

1. Після зливу від'єднайте вилку живлення, натисніть на затискач над декоративною кришкою дренажного насоса в правому куті в передній частині корпусу і відкрийте кришку фільтра. (Примітка: якщо в пральній машині є гаряча вода, виконуйте вищевказані дії лише після охолодження.)
2. Викрутіть фільтр у напрямку проти годинникової стрілки.
3. Ретельно промийте фільтр водою.
4. Вставте фільтр, закрутіть його за годинниковою стрілкою і закрийте декоративну кришку дренажного насоса.

Примітки:

- Фільтр має бути щільно закручений, щоб вода не витікала.
- Не очищайте фільтр під час виконання програми.

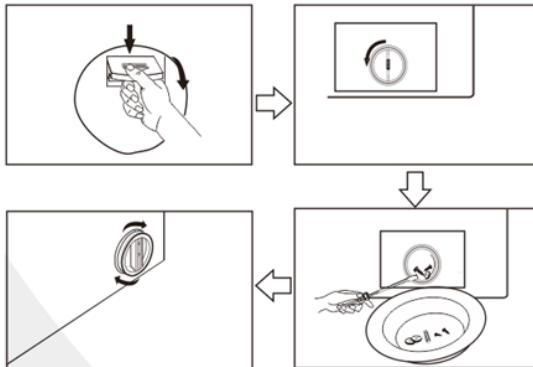

ІНСТРУКЦІЇ З УСУНЕННЯ НЕСПРАВНОСТЕЙ

Проблема	Способи виявлення	Рішення
Пральна машина не запускається	<ol style="list-style-type: none"> 1) Чи натиснуто кнопку «Увімк./Вимк» або кнопку «Старт/Пауза»? 2) Чи витягнуто вилку шнура живлення? 3) Чи є збій живлення? 4) Чи в щитку пошкоджені запобіжники? 	<ol style="list-style-type: none"> 1) Натисніть кнопку «Увімк./Вимк» або кнопку «Старт/Пауза». 2) Вставте вилку шнура живлення. 3) Будь ласка, зачекайте. 4) Перевірте запобіжники.
Ненормальне обертання	<ol style="list-style-type: none"> 1) Чи демонтовані транспортувальні болти? 2) Чи надійно встановлена пральна машина? 3) Чи достатньо білизни в барабані? 4) Чи міцно закручені контргайки регульованих ніжок? 	<ol style="list-style-type: none"> 1) Демонтуйте транспортувальні болти 2) Встановіть пральну машину на рівну підлогу. 3) Додайте кілька схожих речей. 4) Щільно закрутіть контргайки.
Несправність подачі води E01	<ol style="list-style-type: none"> 1) Чи закритий кран? 2) Чи має місце відключення води або чи тиск води нижчий? 3) Чи замерз шланг подачі води? 4) Чи заблоковано шланг подачі води або впускний клапан? 	<ol style="list-style-type: none"> 1) Відкрийте кран. 2) Будь ласка, зачекайте. 3) Розморозте шланг подачі гарячою водою. 4) Вийміть сітку фільтра зі шланга подачі води і впускного клапана та ретельно очистіть їх.
Несправність зливання води E03	<ol style="list-style-type: none"> 1) Чи зависоко встановлений зливний шланг? 2) Чи замерз зливний шланг? 3) Чи не забитий зливний шланг сторонніми предметами? 4) Чи не заблокований зливний отвір сторонніми предметами? 	<ol style="list-style-type: none"> 1) Надійно вставте зливний шланг і переконайтеся, що висота не перевищує 1 м. 2) Розморозте зливний шланг гарячою водою. 3) Видаліть сторонні предмети і спорожніть зливний шланг. 4) Видаліть сторонні предмети зі зливу.
Несправність дверцят E02	Чи щільно закриті дверцята?	Щільно закрийте дверцята.
Несправність нагрівання E06	Закрийте кран і від'єднайте вилку від мережі живлення. Зверніться до авторизованого сервісного центру.	
Несправність постійної подачі води E04	Закрийте кран і від'єднайте вилку від мережі живлення. Зверніться до авторизованого сервісного центру.	
Занадто багато піни	Чи використовується спеціальні пральні засоби з низьким вмістом піни для барабанних пральних машин?	Рекомендується додавати відповідні пральні засоби у відповідній кількості.

Якщо вищезазначені дії не допомогли усунути проблему, будь ласка, зверніться за допомогою в авторизований сервісний центр.

Умови, які не свідчать про наявність несправностей:

Дверцята неможливо відчинити	Виконується програма.
Специфічний запах	Оскільки в пральній машині використовуються гумові деталі, спочатку може відчуватися запах гуми.
Низька кількість води під час прання і полоскання.	Пральна машина не потребує великої кількості води для прання.
Подача води під час виконання програм	Якщо рівень води зменшується, пральна машина автоматично поповнює воду.
Під час прання витікає вода	Можливо додано миючий засіб з надмірним утворенням піни.
Зміна часу прання, що залишився	Якщо під час віджимання одяг буде зміщено по центру, час віджимання, відповідно, збільшиться, щоб виправити це явище. Якщо тиск води занадто низький, час надходження, відповідно, збільшиться.
Ненормальний звук під час віджимання	Чи контактує шнур живлення з корпусом? Чи демонтовані транспортувальні болти? Чи є в барабані сторонні предмети, такі як шпильки і монети?

ТАБЛИЦЯ ТЕХНІЧНИХ ХАРАКТЕРИСТИК

Модель	WMW-6104DG
Номінальна продуктивність прання*	6,0 кг
Номінальна продуктивність віджимання*	6,0 кг
Номінальна напруга	220-240 В~ / 50 Гц
Номінальна потужність прання	250 Вт
Номінальна потужність віджимання	250 Вт
Номінальна потужність нагрівання	1800 Вт
Максимальна потужність	2000 Вт
Шум при пранні	62 дБ(А)
Шум при віджиманні	75 дБ(А)
Тиск води	0,05-0,85 МПа
Габаритні розміри	598×465×845 (мм)

*Примітка: максимальна вага сухого одягу для прання, на яку розрахована пральна машина, не повинна перевищувати номінальні значення.

ПРАВИЛЬНА УТИЛІЗАЦІЯ ЦЬОГО ПРИЛАДУ



Це маркування вказує на те, що цей продукт не можна утилізувати з іншими побутовими відходами. Щоб запобігти можливій шкоді навколишньому середовищу чи здоров'ю людини через неконтрольовану утилізацію відходів, переробляйте їх відповідально, щоб сприяти сталому повторному використанню матеріальних ресурсів. Щоб повернути використаний пристрій, скористайтеся системою повернення і збору або зверніться до продавця, у якого було придбано продукт. Вони можуть взяти цей продукт на екологічно безпечну переробку.



Утилізуйте пакувальні матеріали екологічно. Упаковка повністю виготовлена з матеріалів, придатних для вторинної переробки, які слід утилізувати на місцевих переробних підприємствах.

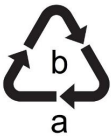

Зверніть увагу на маркування пакувальних матеріалів для роздільного збирання відходів, які позначені абрєвіатурами (a) та цифрами (b) з наступним значенням:

1-7: пластик / 20-22: папір і ДВП / 80-98: композитні матеріали.



The introduction and description of the product, including the appearance, performance, parameters, use methods, operation guidelines, precautions, etc. In this manual you will find many useful tips for the correct use and maintenance of your washing machine. Before operating the device, please read this manual carefully and save it for future reference.

CONTENT

PRECAUTIONS.....	32
DEVICE DESCRIPTION.....	36
DEVICE DIMENSIONS.....	37
INSTALLATION INSTRUCTIONS	39
DOOR LOCKING AND UNLOCKING METHODS.....	48
USAGE OF DETERGENT COMPARTMENT.....	49
MEASURES BEFORE WASHING	50
FUNCTIONAL DESCRIPTION OF CONTROL PANEL.....	51
WASHING MACHINE USAGE	52
DESCRIPTION OF WASHING PROGRAMS.....	53
CARE AND MAINTENANCE.....	54
TROUBLESHOOTING GUIDE.....	57
SPECIFICATION	58
CORRECT DISPOSAL OF THIS PRODUCT	59
WARRANTY	60

PRECAUTIONS

1. This appliance can be used by children aged from 8 years and above and persons with reduced physical sensory or mental capabilities or lack of experience and knowledge if they have been given supervision or instruction concerning use of the appliance in a safe way and understand the hazards involved. Children shall not play with the appliance. Cleaning and user maintenance shall not be made by children without supervision.
2. Children under 3 years of age should be kept away from the appliance unless they are under constant supervision.
3. If the supply cord is damaged, it must be replaced by the manufacturer, its service agent or similarly qualified persons in order to avoid a hazard.
4. This appliance is intended to be used in household and similar applications such as:
 - staff kitchen areas in shops, offices and other working environments;
 - farm houses;
 - by clients in hotels, motels and other residential type environments:
 - bed and breakfast type environments;
 - areas for communal use in blocks of flats or in laundrettes.
5. Do not block the inlet and outlet openings. For appliances with vents in the base, make sure nothing is blocking the vents.
6. Before connecting the device to the mains, make sure that the voltage indicated in the technical specifications of the device corresponds to the voltage in the local network.

7. Never use the washing machine near flammable objects or substances.
8. The washing machine cannot be used if industrial chemicals have been used for cleaning.
9. Keep the washing machine clean. Lint must not accumulate around the washing machine.
10. Fabric softeners or similar products should be used according to the fabric softener instructions.
11. Remove all items from pockets before washing.
12. The appliance must not be supplied through an external switching device such as a timer, or connected to a circuit that is regularly switched on and off by a utility.
13. The appliance must not be installed behind a lockable door, a sliding door or a door with a hinge on the opposite side to that of the device in such a way that a full opening of the device door is restricted.
14. When the appliance is disconnected from the mains, the door lock can be opened even if the water level in the drum is high. Therefore, in any case, check the water level in the drum before opening the door. If the water level is high, do not open the door to avoid water leakage.
15. The maximum weight of dry clothes for washing, for which the washing machine is designed, is 6 kg.

Electrical hazard

1. Use a 230 V ~ 10 A outlet with reliable grounding.
2. Hold the plug to insert and remove the power cord. Do not use a damaged power cord. If there is dirt on the plug of the power cord, wipe it with a dry cloth in time.
3. Do not insert or remove the power plug with wet hands.

4. When the device is not in use, for maintenance or cleaning, disconnect the device from the power supply.

Danger of fire or electric leakage

1. Do not place the washing machine near sources of fire and do not place volatile materials on it.
2. Do not pour water directly on the control panel of the washing machine.
3. Do not place the washing machine in a place with a significant amount of water and humidity.
4. Secure the drain pipe before use and ensure that the sewer is not blocked.

Risk of burns due to high temperature

1. When washing at high temperature, the door glass will get hot. Please do not touch the door glass, especially children.
2. When the door needs to be opened in high temperature washing, please wait until the temperature drops to the safe temperature and the door lock is automatically unlocked.

Risk of injury

1. Keep the packaging materials out of the reach of children. Do not allow children to play with the packaging materials.
2. Children are not allowed to play with the washing machine or climb on it to play.
3. Close the door when the washing machine is not in use to prevent children from entering inside the washing machine.

Risk of washing machine damage

1. Do not put heavy objects on the washing machine.

2. Two people are required to move or service the washing machine.
3. Do not attempt to repair or modify the washing machine yourself. Repairs and maintenance of the washing machine should be performed only by representatives of an authorized service center.

Risk of damage to clothing





1. Please do not wash waterproof clothes, such as raincoats, down products, sleeping bags, etc.
2. Only machine washable clothes can be washed. If in doubt, please follow the washing instruction on the garment.

Risk of explosion

1. Do not wash the clothes stained with kerosene, gasoline, diluent and other flammable materials.
2. Do not operate the washing machine when the gas leaks.

DEVICE DESCRIPTION

Attachment specification

User manual (includes warranty card) Energy label and data sheet (the set depends on the country of destination)	Water supply hose	Wrench	Transportation bolt caps
			

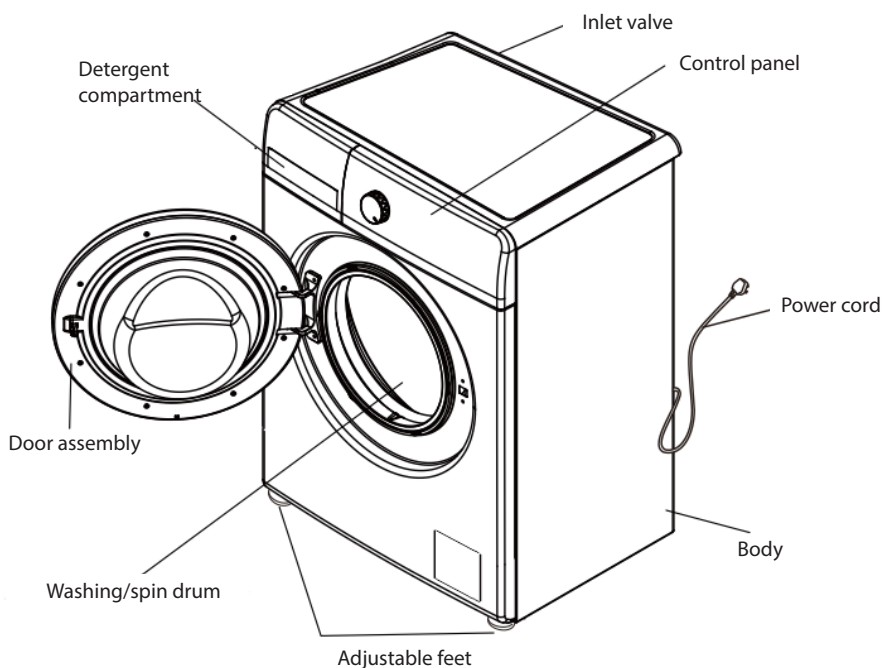

The images in the manual are for reference only.
Actual device may vary.

Notes:

1. When using for the first time, some water may flow from the washing machine. This is what is left during the performance test at the factory. This phenomenon is normal.
2. After using, please pull out the power plug, turn off the faucet to prevent unexpected water leakage and fire.

DEVICE DIMENSIONS

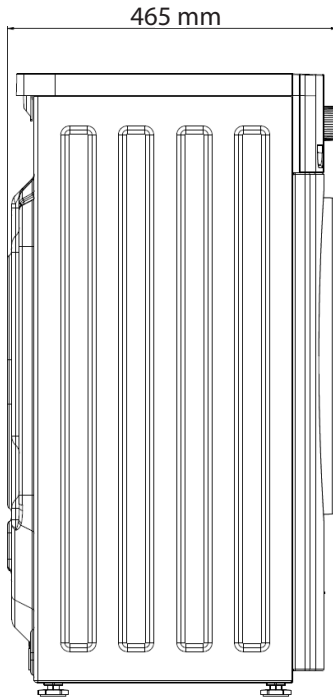
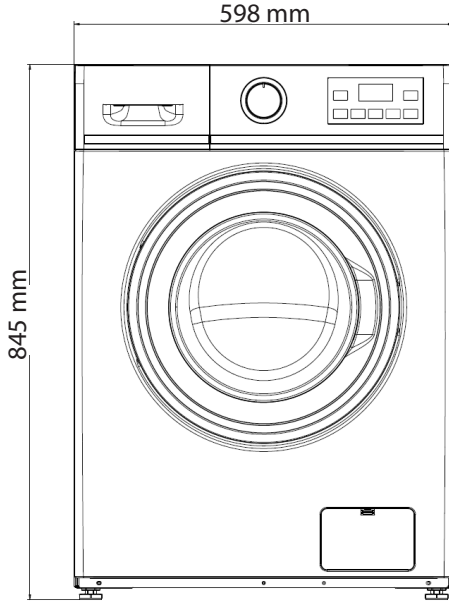

INSTALLATION INSTRUCTIONS

- Do not install or use the washing machine in areas where the temperature may drop below 0 °C, or where weather conditions may affect the operation of the appliance. Do not install outdoors.
- Install the washing machine in accordance with this user manual and local standards.
- Adjust the feet to provide the necessary ventilation if the appliance is installed on a carpeted surface. Do not block the base vents.
- Keep the area around the device clean. Any damage caused by insects or other pests is not covered under warranty.

Transportation bolts disassembling

1. Transportation bolts are installed in washing machine to prevent internal damage in transit.
2. Before using the washing machine dismantle 4 transportation bolts. If the bolts are not dismantled, violent vibration, noise and trouble will be caused.
3. Disassemble the 4 shipping bolts, rubber pads and plastic rods. Use the attached wrench to loosen the 4 bolts (Fig. 1).
4. Use the supplied plastic plugs to cover the four holes (Fig. 2).
5. The shipping bolts shall be installed every time before the washing machine is transported.

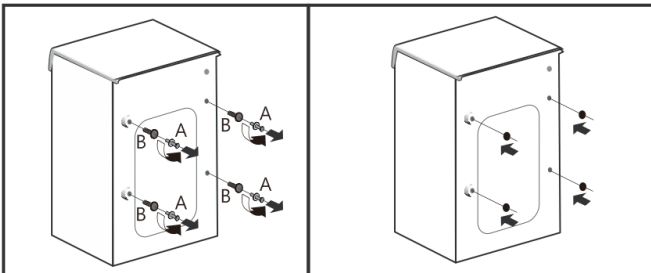

Figure 1

Figure 2

Note: please do not dismantle the drain pipe fixation.

Requirements for installation place

- The device must be installed on a solid, dry, clean, level surface.
- Horizontal adjustment: the tilt angle shall not exceed 1 degree.
- The distance between the washing machine and the outlet should be within 1.5 meters.
- Power outlet: don't use too many electrical appliances in one outlet.
- Allow sufficient safety distance between the washing machine and the wall (distance between the back/left/right of the washing machine and a wall $>5\text{cm}$).

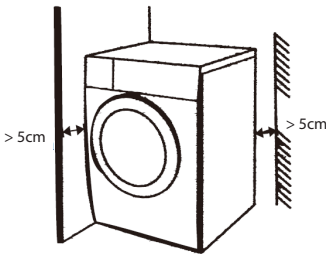

- Install the washing machine at a hard and flat floor with a drain. Do not install it on soft carpeted or wooden floors.
- Do not put clothes to be washed or other objects at the worktop of the washing machine because they will affect the normal operation.



Connecting the power supply

1. Do not use an extension cord.
2. If the power cord is damaged, it must be replaced by the manufacturer, service center or similarly qualified personnel in order to avoid a hazard.
3. After use, remove the plug from the outlet and close the faucet.
4. Connect the power cord of the washing machine to a grounded power outlet and follow the wiring rules. If necessary, seek help from a qualified specialist.
5. The washing machine shall be installed at a place where it can connect to the power outlet easily.
6. Repair of the washing machine should be carried out only by specialists of an authorized service center.
7. If the washing machine has been at a temperature below 0 °C, e.g. during transportation, leave it at room temperature for at least 2 hours before connecting it.
8. The washing machine must have devices for grounding. In the event of a malfunction, such a device can reduce the risk of electric shock. The device is equipped with a cable (including a wire and a grounded plug). A grounded plug must be inserted into the appropriate outlet.
9. Contact a professional to check if the washing machine is properly grounded. If the outlet and plug do not match, do not replace the plug.
10. If the washing machine smokes or emits a specific smell, turn off the power and contact a specialist.

Water inlet connection

Washing machine should be connected with water inlet. Please use new water supply hose from delivery set. The old hose assembly cannot be reused.

In order to ensure the quality, water injection tests are carried out before the device leaves factory, so there may be water inside the internal tub, door seals and door panel, which is normal.

ATTENTION! Do not connect to hot water!

Use the standard faucet

standard faucet



longer faucet

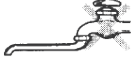

square faucet



1. The water supply pressure shall be from 50kPa to 850kPa.
2. During connection of the water supply hose and the inlet valve, do not screw them tightly to avoid slipping.
3. There are 2 seal rings in connectors at both ends of the water supply hose to prevent water from leaking.
4. Turn on the faucet to check the connectors for any water leakage.
5. Check the water supply hose regularly and replace it if necessary.
6. Make sure that the water supply hose is not warped or damaged.

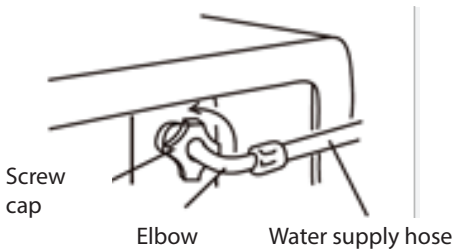

Connection of water supply hose to faucet

- 1 Hold the connector with one hand, press the retaining ring with the other hand and pull it down to separate the connector from the water supply hose.

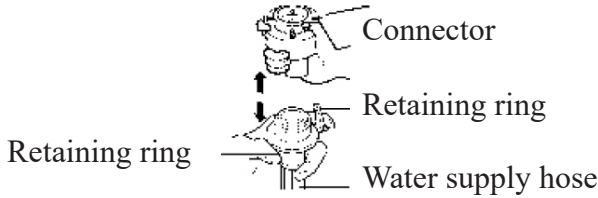

- 2 Loosen the four mounting screws on the upper part of the connector, and rotate the lower part of the connector to leave a distance enough (equal to the height of 3 threads) for installing screws between the upper part and the lower part of the connector.

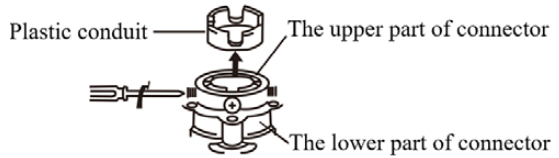

- 3 Adjust the four screws of the connector evenly so that two screws near the wall are fully in contact with the exterior of the faucet first. Screw near the wall can be screwed several threads in advance.

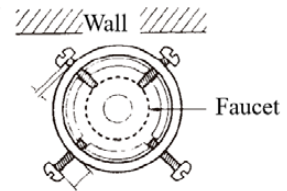

- 4 Hold the upper part of the connector against the mouth of the faucet so that the seal ring in the connector is fully in contact with the faucet (please do not take out the seal ring).

Please choose standard faucet, faucet mouth must be smooth. If it is uneven, file it.

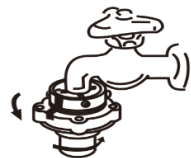

- 5** Rotate two screws opposite to the wall so that they are in contact with the faucet, and screw them with a screwdriver tightly.

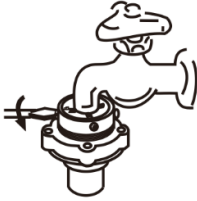

- 6** Rotate the lower part of the connector to screw it tightly (or else, water may leak from the connection). After rotation, the clearance between the lower part and the upper part of the connector shall be lower than 3mm.

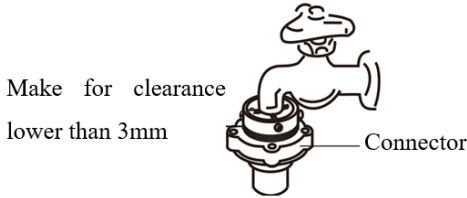

- 7** To remove the water supply hose, please press the retaining ring of the water supply hose.

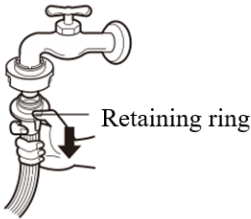

- 8** To install the water supply hose, please turn the retaining ring of the water supply hose back to release it.

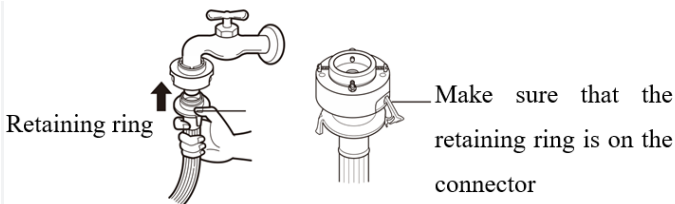

9 Check whether or not the lower part of the connector and the water supply hose are connected firmly.

- Screw the connector of the water supply hose and the inlet valve tightly. Slowly turn on the faucet to check for water leakage.
- If water leaks from the connection, please turn off the faucet and assemble them again. (Water may leak from the connection if the upper part of the connector is not assembled correctly or the upper part and the lower part of the connector are not screwed on tightly.)
- After using for a long time, the connection may be loosen. Then, please assemble parts again by following steps 1-9. (If it is necessary to assemble the connector of the water supply hose after a move, please follow steps 1-9 too.)

NOTES:

- If a special faucet shown in the figure below is used, please take the following steps to assemble the parts:

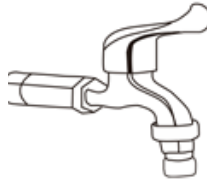

Replace the original connector with the supplied standard connector.

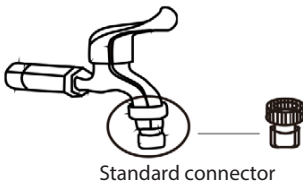

Hold the connector with one hand, press the retaining ring with the other hand and pull it down to separate the connector from the water supply hose.

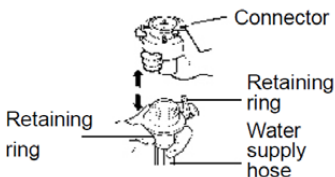

Press both sides of the retaining ring and pull it down to insert the water supply hose into the standard connector directly.

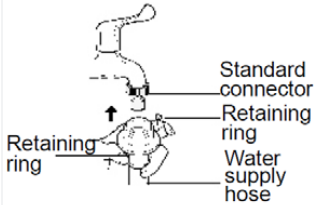

- The washing machine is designed for home use only. Do not use it on ships, travel trucks or airplanes.
- If the washing machine will be not used for a long time (such as vacations), please turn off the faucet.
- Packaging materials (such as films and foams) can be dangerous to children, and may cause suffocation! Notes: Keep all packaging material out of the reach of children.

Installing the drain hose

- To ensure normal operations of the washing machine, the inner diameter or width of the end of the drain hose to be inserted into the sewer shall be no less than 4cm.
- The height of the outlet of the drain hose shall be within a certain range. For specific data, please refer to the figure below.

The end of the drain hose cannot be immersed in water

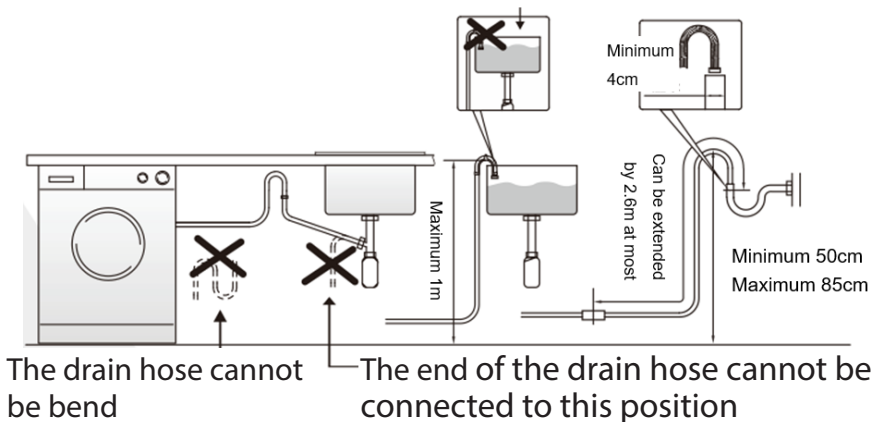

Horizontal adjustment

1. Adjust the level of the washing machine to avoid additional noise and vibrations. Install the washing machine on a hard and horizontal floor (the corner of a room is preferred).
2. If the floor is not flat, please adjust the adjustable feet. (Do not insert objects such as wood chips under the adjustable feet). Make sure that the four adjustable feet are in contact with the floor firmly and check that the washing machine is horizontal. (Using a spirit level is allowed).
3. Adjust the adjustable feet so that the washing machine is flat and stable on the floor. After position adjustment, screw the locknuts tightly to keep the washing machine stable.

4. Do not place the washing machine on a table on the floor to prevent it from falling accidentally.
5. When pressing any position on the diagonals of the worktop of the washing machine, the washing machine cannot shake. (Check on both diagonals. If the washing machine still shakes, please adjust the adjustable feet again.)

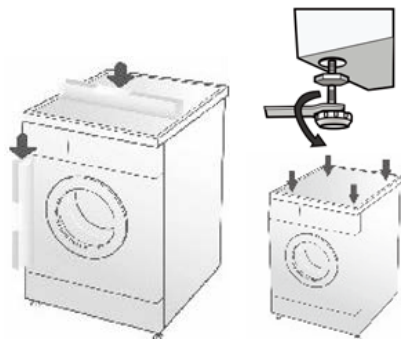

DOOR LOCKING AND UNLOCKING METHODS

Door locking

After startup, the door will be locked automatically and cannot be opened. Then, the “Lock” light/icon on the control panel illuminates.

Door unlocking

- When the “Lock” light/icon on the control panel illuminates, press the “Start/Pause” button. After the washing/spin drum stops rotating, wait for 2 minutes until the door is unlocked automatically.
- During washing, the door cannot be opened at high temperature.
- During washing, the door cannot be opened with high water level.

USAGE OF DETERGENT COMPARTMENT



Liquid detergent—bleach

Please use synthetic low-foam liquid detergents.

If concentrated liquid detergents are used, please dilute them with water (2:1) and pour them into the detergent compartment.



Synthetic detergent powder

Clean the detergent compartment in advance.

Please dissolve detergent (e.g. soap pieces) before putting into detergent box.

The quantity of detergents varies with models.



Fabric Softener

Add softeners before washing. The washing machine will automatically inject softeners into the drum during the final rinse.

If concentrated fabric softeners are used, please dilute them properly with water and pour into the appropriate detergent compartment.

Do not exceed the «Max» line.

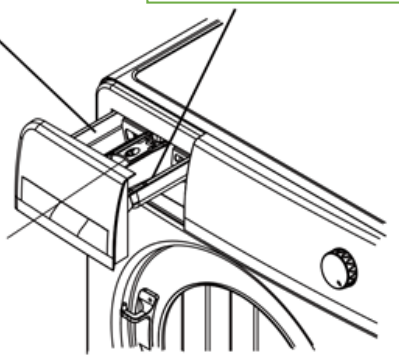

- Use detergents made specially for drum washing machines.
- Do not use too much detergent, or too much foams may affect the rinse effect or cause functional faults.
- Please follow the instructions of the manufacturer to use detergents by the kinds and colors of clothes, water temperature, degree of staining, etc.
- Using appropriate detergents has good washing effect and is beneficial for environmental protection.

MEASURES BEFORE WASHING

1. Care label on clothes
 - Read the care labels of clothes. The kind, materials and washing method of a cloth are printed on a care label.
 - Check whether or not the clothes are machine-washable.
2. Wash by kinds of clothes
 - To obtain the best washing effect, only wash one kind of clothes in a washing period.
 - Water temperature, spin speed and programs vary with clothes. Dark clothes shall be washed separately from light and white clothes. Dyed clothes and cotton velvet clothes shall be washed separately, or the clothes may be stained. If possible, do not wash very dirty clothes with moderately dirty clothes.
 - Wash by kinds of clothes and degree of staining (severe, moderate, minor).
 - White clothes shall be washed separately from colored clothes. Sort by color (white, light, dark).
 - Cotton velvet (clothes whose cotton velvets are easy to drop out and clothes easy to adhere to cotton velvets)
3. For clothes whose buttons or accessories are easy to be damaged during washing, please wash inside out.
4. Remove dust and stuck dirt from clothes before washing.
5. Take out objects such as keys, hairpins, pins, coins, etc. from pockets.
6. Put delicates into a laundry bag before washing.
7. Wash clothes with oil stains or clothes that are easy to fade separately.

FUNCTIONAL DESCRIPTION OF CONTROL PANEL

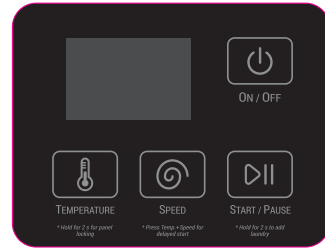
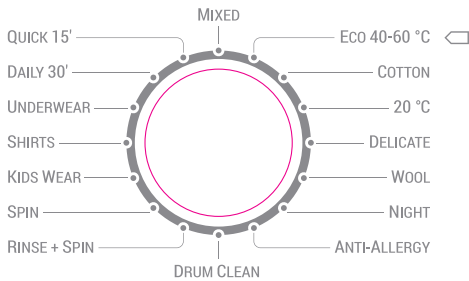

1. ON/OFF button

- To switch on or switch off washing machine.

2. Program selection turning knob

- Select an appropriate program by kinds of clothes and degree of stains.

3. Temperature button

- Select the water temperature by the kinds of clothes and degree of staining.
- The range of water temperature varies with programs. The water temperature set is not required for some programs.

4. Spin speed button

- Choose spin speed according to the amount and type of laundry.
- The range of speed varies with programs.
- After power on, press this button for 2 seconds to enter the «single spin» program.

5. Control panel locking function

- After the program starts, press Temperature button for more than 2 seconds to turn on or off the control panel locking function. After setting control panel locking function, all buttons are inactive except On/Off button.

6. Delayed start function

- Press Temperature button + Speed button at the same time to

enter delayed start mode. You can set the washing start delay from 1 to 24 hours in 1-hour increments.

7. Start/Pause button

- Press this button to start operation.
- During operations, press this button to stop a program temporarily, and press it again to restore this program.
- Press and hold this button for 2 seconds to open the door temporarily for adding laundry during operation.

WASHING MACHINE USAGE

1. Prepare for washing:
 - Open the door, add laundry to the drum, and close the door.
 - Open the detergent compartment, add detergent and fabric softener and close the compartment.
 - Connect the water supply hose, and make sure that the faucet is turned on.
 - Connect to the mains.
2. Switch on the washing machine by pressing ON/OFF button.
3. Select the required program by turning knob.
4. If necessary, adjust the temperature, speed and time of washing.
5. Press the Start/Pause button to start washing.
6. When operation is ended, the indicator flashes and the buzzer sounds.
7. Open the door to take out the clothes. Close the door.
8. Switch off and unplug the washing machine, turn off the faucet.

DESCRIPTION OF WASHING PROGRAMS

Program	Max load (kg)	Water temperature (°C)	Spin speed (rpm)	Rinse (times)	Default duration (h:min)
Mixed	≤4	40 (20)	800 (1000/0/600)	2	1:16 (1:01)
Eco 40-60 °C	Rated	—	1200 (0/600/800/1000)	2	2:50
Cotton	Rated	40 (60/85/20)	800 (1000/0/600)	2	1:27 (2:02/2:17/1:22)
20 °C	≤3	20	800 (1000/0/600)	2	0:54
Delicate	≤3	40 (20)	600 (0)	2	0:60 (0:45)
Wool	≤3	20	600 (0)	2	0:42
Night	≤4	40 (60/20)	600 (800/0)	2	1:04 (1:24/0:54)
Anti-Allergy	≤4	85	800 (1000/0/600)	2	2:00
Drum Clean	—	85	800	2	1:30
Rinse + Spin	Rated	—	800 (1000/0/600)	1	0:17
Spin	Rated	—	800 (1000/0/600)	—	0:11
Kids Wear	≤4	60 (85/20/40)	800 (1000/0/600)	3	1:42 (1:57/1:12/1:22)
Shirts	≤4	40 (20)	800 (1000/0/600)	2	1:02 (0:56)
Underwear	≤3	40 (60/20)	600 (0)	2	1:23 (1:43/1:13)
Daily 30'	≤2	20	800 (0/600)	2	0:30
Quick 15'	≤2	20	800 (0/600)	2	0:15

Eco 40-60 °C is standard washing program which is suitable to clean normally soiled cotton laundry and is the most efficient programs in terms of combined energy and water consumptions for washing the cotton laundry.

Notes:

- The first parameter of water temperature and spin speed is the default parameter at startup. You can select other parameters manually. The washing time required may vary with water pressure, drainage conditions, kinds of clothes and water temperature.
- When the washing machine starts up after a power failure, it runs from the time node before the power failure.

CARE AND MAINTENANCE

- After using for a long time, please service the washing machine immediately.
- Good servicing practices may extend the service life of the washing machine.
- Before servicing, please unplug the power plug to avoid dangers from happening.

Body

- Please wipe the body with a soft and clean cloth every time after the washing machine is used.
- When there are serious stains, please wipe the body with a cloth dipped in appropriate detergents or soapy water.
- Do not spray water on the body directly.
- Do not wipe the body with abrasive agents and chemicals such as diluting agents, gasoline, alcohol, etc.

Door seal

- Please wipe stains and foreign matters such as thread chips away with a towel every time after using. If there are foreign matters such as pins in the groove of the door seal, please take them out.

Cleaning the detergent compartment

- To prevent detergents becoming moldy on the wall of the detergent compartment, please clean the detergent compartment regularly.
- Press the specified position and pull out the detergent compartment, wash it with water and put it back.

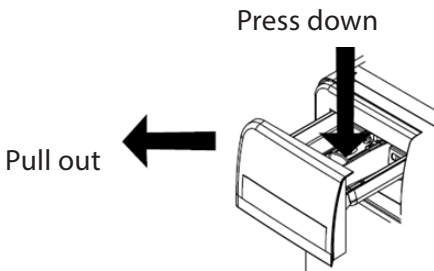

Precautions against freezing of the washing machine

1. Wrap the faucet and the universal coupling with a hot towel.
2. Remove the water supply hose and immerse it in hot water at the temperature of approximately 50 °C.
3. Pour 2~3 liters of hot water at the temperature of approximately 50 °C into the drum.
4. Connect the water supply hose again, turn on the faucet, start up the washing machine, and check whether or not the water supply and drainage are normal.

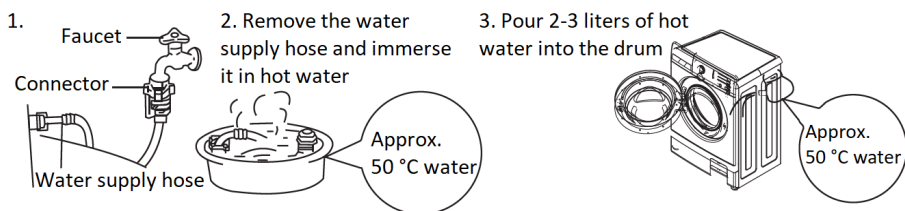

Self-cleaning of drum (once a month is recommended)

- After using for a long time, there may be stains in the washing drum. The Clean drum program can be used to clean the exterior and the interior of the drum.

Notes: During self-cleaning function, do not add clothes or detergents.

Cleaning the universal coupling (once every six months is recommended)

1. Remove the water supply hose from the universal coupling.
2. Screw off the fastener by following the arrow.
3. Rinse the interior of the fastener with water.
4. Install the clean fastener and the water supply hose.



Cleaning the inlet valve (once every six months is recommended)

1. Remove the water supply hose from the washing machine.
2. Take out the filter screen from the inlet valve.
3. Clean the filter screen thoroughly with a toothbrush or similar tools. Install it to the inlet valve.
4. Connect the water supply hose again.

Cleaning the filter of the drainage pump (once a month is recommended)

1. After drainage, disconnect the power plug, press the clip above the decorative cover for the drainage pump at the right corner in the front of the body, and open the filter cover. (Note: if there is hot water in the washing machine, please take the above actions only after cooling.)
2. Screw off the filter anti-clockwise.
3. Rinse the filter thoroughly with water.
4. Insert the filter, screw it clockwise and close the decorative cover for the drainage pump.

Notes:

- The filter must be tightly screwed to prevent water from leaking.
- Do not clean the filter when a program is running.

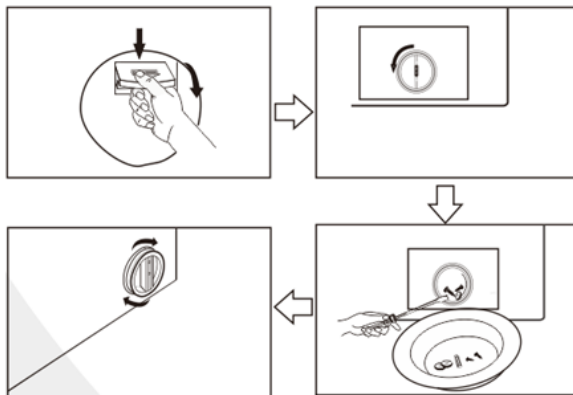

TROUBLESHOOTING GUIDE

Troubles	Check points	Solutions
The washing machine cannot start	<ol style="list-style-type: none"> 1) Is the "On/Off" button or "Start/Pause" button pressed? 2) Is the plug of the power cord pulled out? 3) Is there a power failure? 4) Are the fuses damaged in the shield? 	<ol style="list-style-type: none"> 1) Press the "On/Off" button or "Start/Pause" button. 2) Insert the plug of the power cord. 3) Please wait. 4) Check the fuses.
Abnormal spin	<ol style="list-style-type: none"> 1) Are the shipping bolts disassembled? 2) Is the washing machine assembled firmly? 3) Is there a small amount of laundry in the drum? 4) Are the locknuts for the adjustable feet screwed tightly? 	<ol style="list-style-type: none"> 1) Disassemble the shipping bolts. 2) Put the washing machine on a flat and even floor. 3) Add similar laundry. 4) Screw locknuts tightly.
Water inlet fault E01	<ol style="list-style-type: none"> 1) Is the faucet turned off? 2) Is there a water outage or is water pressure lower? 3) Is the water supply hose frozen? 4) Is the water supply hose or the inlet valve blocked? 	<ol style="list-style-type: none"> 1) Turn on the faucet. 2) Please wait. 3) Unfreeze the water supply hose with hot water. 4) Take the filter screens out from the water supply hose and the inlet valve and thoroughly clean them.
Water drain fault E03	<ol style="list-style-type: none"> 1) Is the height of the drain hose too high? 2) Is the drain hose frozen? 3) Is the drain hose blocked by foreign objects? 4) Is the floor drain blocked by foreign objects? 	<ol style="list-style-type: none"> 1) Please put the drain hose well and make sure that the height is below 1m. 2) Unfreeze the drain hose with hot water. 3) Take the foreign objects out and empty the drain hose. 4) Remove foreign objects from the floor drain.
Door fault E02	Are the doors closed tightly?	Close the door tightly.
Heating failure E06	Turn off the faucet and disconnect the power plug. Then, contact authorized service center.	
Continuous water inflow fault E04	Turn off the faucet and disconnect the power plug. Then, contact authorized service center.	
Too many foam	Are low-foam detergents special for drum washing machines used?	It is recommended to add the appropriate detergents in an appropriate quantity.

If the above actions did not help to eliminate the problem, please contact an authorized service center for help.

The following conditions do not represent faults:

The door cannot be opened	A program is running.
Peculiar smell	Because rubber parts are used in the washing machine, there can be a rubber smell at the beginning.
Low water quantity during washing and rinsing	Washing machine does not need a lot of water for washing.
Water inflow during running of programs	If the water level decreases, the washing machine automatically replenishes water.
Water leaks during washing	Are too many or high-foam detergents added?
Variation of remaining time	During spinning, if the clothes are off center, the spin time will increase appropriately to correct this phenomenon. If the water pressure is too low, the inflow time will increase appropriately.
Abnormal sound during spinning	Is the power cord contact with the body? Are the shipping bolts disassembled? Are there foreign objects such as hairpins and coins in the drum?

SPECIFICATION

Model	WMW-6104DG
Rated washing capacity*	6.0 kg
Rated spin capacity*	6.0 kg
Rated voltage	220-240 V~ / 50 Hz
Rated washing power	250 W
Rated spin power	250 W
Rated heating power	1800 W
Maximum power	2000 W
Washing noise	62 dB(A)
Spin noise	75 dB(A)
Water pressure	0.05-0.85 MPa
Overall dimensions	598×465×845 (mm)

* Note: The maximum weight of dry laundry for which the washing machine is designed should not exceed the nominal values.

CORRECT DISPOSAL OF THIS PRODUCT



This marking indicates that this product should not be disposed with other household wastes. To prevent possible harm to the environment or human health from uncontrolled waste disposal, recycle it responsibly to promote the sustainable reuse of material resources. To return your used device, please use the return and collection system or contact the retailer where the product was purchased. They can take this product for environmental safe recycling.



Dispose of the packaging materials environmentally. The packaging is made entirely of recyclable materials which should be disposed of at local recycling facilities.

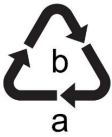

Observe the marking of the packaging materials for waste separation, which are marked with abbreviations (a) and numbers (b) with following meaning:

1–7: plastics / 20–22: paper and fiberboard / 80–98: composite materials.

Умови гарантії:

Завод гарантує нормальну роботу виробу протягом 12 місяців з моменту його продажу за умови дотримання споживачем правил експлуатації і догляду, передбачених цією інструкцією. Термін служби виробу 5 років.

Щоб уникнути непорозумінь, переконливо просимо Вас уважно вивчити Інструкцію з експлуатації, умови гарантійних зобов'язань, перевірити правильність заповнення гарантійного талона. Гарантійний талон дійсний тільки за наявності правильно та чітко зазначених: моделі, серійного номера виробу, дати продажу, чітких відбитків печаток фірми-продавця, підпису покупця. Модель та серійний номер виробу повинні відповідати зазначеним у гарантійному талоні.

При порушенні цих умов, а також у випадку, коли дані, зазначені в гарантійному талоні змінені, стерті або переписані, гарантійний талон визнається недійсним.

Налаштування та установка (монтаж, підключення тощо) виробу, описані в документації, що додається до нього, можуть бути виконані як самим користувачем, так і фахівцями УСЦ відповідного профілю і фірм-продавців (на платній основі). При цьому особа (організація), що встановила виріб, несе відповідальність за правильність і якість установки (налаштування). Просимо Вас звернути увагу на важливість правильної установки виробу як для його надійної роботи, так і для отримання гарантійного та безкоштовного сервісного обслуговування. Вимагайте від спеціаліста з налаштування внести всі необхідні відомості про установку до гарантійного талона.

У разі виходу виробу з ладу протягом гарантійного терміну експлуатації з вини виробника, власник має право на безкоштовний гарантійний ремонт при пред'явленні правильно заповненого гарантійного талона, виробу в заводській комплектації та упаковці до гарантійної майстерні або до місця придбання. Задоволення претензій споживача через провину виробника провадиться відповідно до закону «Про захист прав споживачів». При гарантійному ремонті термін гарантії подовжується на час ремонту та пересилання.

Warranty conditions:

The plant guarantees normal operation of the product within 12 months from the date of the sale, provided that the consumer complies with the rules of operation and care provided by this Manual.

Service life of the product is 5 years.

In order to avoid any misunderstanding we kindly ask you to carefully study the Owner's Manual, the terms of warranty, and check the correctness of filling the Warranty Card. The Warranty Card is valid only if the following information is correctly and clearly stated: model, serial number of the product, date of sale, clear seals of the company-seller, signature of the buyer. The model and serial number of the product must correspond to those specified in the Warranty Card.

If these terms are violated, and if the information specified in the Warranty Card is changed, erased or rewritten, the Warranty Card is considered invalid. Setup and installation (assembly, connection, etc.) of the appliance are described in the attached documentation; they can be carried out both by the user, and by specialists having the necessary qualification sent by USC or selling companies (on a paid basis). In this case, the person (the institution) installing the appliance shall be responsible for the correctness and quality of installation (setup). Please pay attention to the importance of the correct installation of the appliance, both for its reliable operation, and for obtaining warranty and free service. Require the installation specialist to enter all the necessary information about the installation in the Warranty Card.

In case of failure of the appliance during the warranty period by the fault of the manufacturer, the owner is entitled to free warranty repair upon presentation of the correctly filled Warranty Card together with the appliance in the factory configuration packed in the original packaging to the warranty workshop or the place of its purchase. Satisfaction of the customer's claim due to the fault of the manufacturer shall be made in accordance with the law «On Protection of Consumers' Rights». In the case of warranty repair the warranty period shall be extended for the period of repair and shipment.

ГАРАНТІЙНИЙ ТАЛОН

ARDESTO™

Шановний Покупець! Вітаємо Вас з придбанням приладу торговельної марки ARDESTO, який був розроблений та виготовлений у відповідності до найвищих стандартів якості, та дякуємо Вам за те, що Ви обрали саме цей прилад.

Просимо Вас зберігати талон протягом гарантійного періоду. При купівлі виробу вимагайте повного заповнення гарантійного талону.

1. Гарантійне обслуговування здійснюється лише за наявності правильно і чітко заповненого оригінального гарантійного талону, у якому вказані: модель виробу, дата продажу, серійний номер, термін гарантійного обслуговування, та печатки фірми-продавця.*
2. Строк служби побутової техніки складає 5 років.
3. Виріб призначений для використання у споживчих цілях. У разі використання виробу в комерційній діяльності продавець/виробник не несуть гарантійних зобов'язань, сервісне обслуговування виконується на платній основі.
4. Гарантійний ремонт виконується впродовж терміну, вказаного в гарантійному талоні на виріб, в уповноваженому сервіс-центрі на умовах та в строки, визначені чинним законодавством України.
5. Виріб знімається з гарантії у випадку порушення споживачем правил експлуатації, викладених в інструкції з виробу.
6. Виріб знімається з гарантійного обслуговування у випадках:
 - використання не за призначенням та не у споживчих цілях;
 - механічні пошкодження;
 - пошкодження, що виникли у наслідок потрапляння всередину виробу сторонніх предметів, речовин, рідин, комах;
 - пошкодження, що викликані стихійними лихами (дощем, вітром, блискавкою та ін.);
 - пожежею, побутовими факторами (надмірна вологість, запиленість, агресивне середовище та ін.);
 - пошкодження, що викликані невідповідністю параметрів живлення, кабельних мереж державним стандартам та інших подібних факторів;
 - при експлуатації обладнання в електромережі з відсутнім єдиним контуром заземлення;
 - при порушенні пломб встановлених на виробі;
 - відсутності серійного номера пристрою, або неможливості його ідентифікувати.
7. Гарантія не розповсюджується на витратні матеріали та аксесуари, а також фільтри, полиці, ящики, підставки та інші ємності для зберігання продуктів.
8. Термін гарантійного обслуговування складає 12 місяців з дня продажу.

* Відривні талони на технічне обслуговування надаються авторизованим сервісним центром.

Комплектність виробу перевірено. Із умовами гарантійного обслуговування ознайомлений, претензій не маю.

Підпис покупця _____

Авторизований сервісний центр ІП «І-АР-СІ»

Адреса: вул. Марка Вовчка, 18-А, Київ, 04073, Україна

Тел.: 0 800 300 345; (044) 230 34 84; 390 55 12

www.erc.ua/service

WARRANTY CARD



Dear Buyer! Congratulations on your purchase of the ARDESTO brand appliance, which was designed and manufactured in accordance with the highest quality standards, and we thank you for choosing this product.

Keep this card during the warranty period. When purchasing a product ask for the warranty card to be completely filled out.

1. Warranty service is carried out only if there is a correctly and clearly filled original warranty card, which indicates: product model, date of sale, serial number, warranty service period, and the seller's seal. *
2. The service life of household appliances is 5 years.
3. The product is intended for consumer use. When using the product in commercial activities, the seller / manufacturer does not bear warranty obligations, after-sales service is performed on a paid basis.
4. Warranty repair is carried out within the period specified in the warranty card for the product in an authorized service center on the conditions and terms determined by applicable law.
5. The product is withdrawn from the warranty in case of violation by the consumer of the operating rules set forth in the instruction manual.
6. The product is removed from warranty service in the following cases:
 - misuse and non-consumer use;
 - mechanical damage;
 - damage caused by the ingress of foreign objects, substances, liquids, insects;
 - damage caused by natural disasters (rain, wind, lightning, etc.), fire, domestic factors (excessive humidity, dust, aggressive environment, etc.)
 - damage caused by non-compliance of power and cable network parameters with state standards and other similar factors;
 - when operating equipment in the power supply network with a missing single ground loop;
 - in case of violation of seals installed on the product;
 - lack of serial number of the device, or inability to identify it.
7. The warranty does not cover consumables and accessories, as well as filters, shelves, drawers, stands and other containers for storing products.
8. The warranty period is 12 months from the date of sale.

* Tear-off maintenance tickets are provided by an authorized service center.

The completeness of the product is checked. I have read the terms of the warranty service, no complaints.

Customer signature _____

Warranty card/Гарантійний талон

Product information/Інформація про виріб

Product/Виріб

Model/Модель

Serial number/Серійний номер

Seller Information/Інформація про продавця

Trade organization name/Назва торгової організації

Address/Адреса

Date of sale/Дата продажу

Seller stamp/Штамп продавця

Сoupon/Талон № 3

Seller stamp/
Штамп продавця/

Date of application/Дата звернення

Cause of damage/Причина пошкодження

Date of completion/Дата виконання

Сoupon/Талон № 2

Seller stamp/
Штамп продавця/

Date of application/Дата звернення

Cause of damage/Причина пошкодження

Date of completion/Дата виконання

Сoupon/Талон № 1

Seller stamp/
Штамп продавця/

Date of application/Дата звернення

Cause of damage/Причина пошкодження

Date of completion/Дата виконання

ARDESTO™