

**ARDESTO™**

ПАРООЧИСНИК  
Інструкція з експлуатації

STEAM CLEANER  
Instruction manual



**STC-C2000W4-0**



**Шановний клієнте:**

- Дякуємо, що обрали нашу продукцію. Для правильного користування уважно прочитайте цю інструкцію та зберігайте її в доступному місці для подальшого використання.
- Ця інструкція з експлуатації містить важливу інформацію щодо налаштування та поводження з приладом.
- Особливо це стосується інструкцій з техніки безпеки. Їх недотримання може призвести до травм або пошкодження пароочисника.
- У зв'язку з постійним удосконаленням продукту, зовнішній вигляд приладу може незначно відрізнятися від зображень у цій інструкції.
- Якщо Ви передаєте або даруєте цей виріб іншим особам, обов'язково передайте їм цю інструкцію.

## ПРАВИЛЬНЕ КОРИСТУВАННЯ

---

Пароочисник призначений лише для видалення бруду за допомогою водяної пари. Він підходить для очищення наступних ділянок: гладких поверхонь (наприклад, робочі зони, кахель, глазурована плитка, вікна або дзеркала), важкодоступних ділянок (наприклад, кути, шви, жалюзі, унітази, фурнітура) і текстилю (наприклад, штори, подушки, предмети одягу і автомобільні сидіння).

### Зверніть увагу на те, що:

- Пароочисник призначений тільки для приватного використання і не призначений для комерційних цілей.
- Пароочисник не призначений для використання за межами приміщень.
- В жодному разі не наповнюйте резервуар приладу будь-якою рідиною, окрім води.
- Використовуйте пароочисник тільки так, як описано в цьому посібнику користувача. Будь-яке інше використання вважається неналежним і може призвести до пошкодження майна або навіть до травм. Виробник чи продавець не несе відповідальності за пошкодження, спричинені неналежним або неправильним використанням.
- Не дозволяйте дітям гратися з приладом та насадками до нього.

## ВАЖЛИВІ ЗАХОДИ БЕЗПЕКИ

---



### **УВАГА! НЕБЕЗПЕКА УРАЖЕННЯ ЕЛЕКТРИЧНИМ СТРУМОМ!**

- Неправильне під'єднання до електромережі, надмірна напруга в електромережі або неправильна експлуатація приладу можуть призвести до ураження електричним струмом.

- Під'єднайте пароочисник тільки до легкодоступної розетки, щоб у разі несправності можна було швидко від'єднати пароочисник від електромережі.
- Не використовуйте пароочисник з пошкодженим шнуром чи вилкою живлення, а також після його несправності, падіння чи будь-якого іншого пошкодження та/або якщо пароочисник протікає. Щоб уникнути небезпеки, зверніться до найближчого авторизованого сервісного центру для перевірки, ремонту або електричного чи механічного налаштування. Заміну шнура живлення має виконувати лише кваліфікований персонал.
- Ніколи не намагайтеся розібрати прилад власноруч. При необхідності доручіть ремонт кваліфікованому спеціалісту. Для цього зверніться до авторизованого сервісного центру. Відповідальність виробника і гарантійні зобов'язання анулюються у разі ремонту, виконаного користувачем, неправильного з'єднання або неправильної експлуатації.
- Не використовуйте пароочисник із зовнішнім таймером або окремою системою дистанційного керування.
- Не занурюйте пароочисник, шнур живлення або штепсельну вилку у воду чи інші рідини.
- В жодному разі не торкайтеся вилки шнура живлення вологими руками.
- В жодному разі не виймайте штепсельну вилку шнура живлення з розетки, тягнучи за шнур живлення, завжди робіть це, тримаючись за штепсельну вилку шнура живлення.
- В жодному разі не використовуйте шнур живлення для перенесення приладу.
- Тримайте пароочисник, штепсельну вилку і шнур живлення подалі від відкритого вогню та гарячих поверхонь.
- Укладайте шнур живлення так, щоб не було небезпе-

ки спіткнутися об нього.

- Не перекручуйте шнур живлення і не прокладайте його через гострі краї.
- Використовуйте пароочисник тільки в приміщенні. В жодному разі не використовуйте його у вологих приміщеннях або під дощем.
- В жодному разі не зберігайте пароочисник так, щоб він міг впасти у ванну або іншу ємність з водою чи будь якою рідиною.
- В жодному разі не торкайтеся приладу, якщо він впав у воду чи іншу рідину. У цьому випадку негайно витягніть штепсельну вилку з розетки.
- Ні в якому разі не вставляйте в пароочисник сторонні предмети та стежте за тим, щоб інші члени родини також не робили цього.
- В жодному разі не залишайте пароочисник без нагляду! Завжди виймайте штепсельну вилку з розетки після використання або якщо Ви перериваєте роботу. Прилад буде нагріватися і створювати тиск пари, поки вилка живлення під'єднана до розетки!
- В жодному разі не спрямовуйте пару безпосередньо на електричні прилади або меблі, що містять електричні частини, наприклад, на внутрішню частину духовки, та не спрямовуйте пароочисник на предмети, чутливі до вологи.
- Використовуйте пароочисник тільки якщо ваші руки повністю сухі.



**УВАГА! ГАРЯЧА ПАРА!**



**ОБЕРЕЖНО! ГАРЯЧІ ПОВЕРХНІ!**

- В жодному разі не встановлюйте захисний ковпачок, поки з отвору для пари виходить пара!
- Не відкривайте запобіжний клапан під час використання!

- Не торкайтеся гарячих частин пароочисника голими руками під час роботи. Обов'язково попередьте інших користувачів про небезпеку!
- Пам'ятайте, що гаряча пара може виходити з пароочисника ще деякий час після його вимкнення.
- Перед тим, як знімати аксесуари, дайте їм повністю охолонути.
- Тримайте пароочисник в недоступному для дітей місці, якщо він увімкнений або охолоджується.
- Одягайте рукавички, захисні окуляри та засоби захисту органів дихання, коли намагаєтеся видалити шкідливі для здоров'я речовини.
- Не спрямовуйте струмінь пари на інших людей або тварин. Гаряча пара може спричинити серйозні травми!
- Не спрямовуйте пару на одну і ту ж точку довше ніж 5 секунд.
- Перед очищенням пароочисником спочатку перевірте на непомітній ділянці чи придатний для цього матеріал, який Ви збираєтеся очистити, оскільки:
  - Пара може призвести до вицвітання лакованого дерева або шкіри.
  - Незахищена деревина може розбухнути.
  - Пара може видалити захисні шари воску.
  - Під впливом пари пластмаси можуть потьмяніти.
  - Під впливом пари м'які пластмаси можуть деформуватися.
  - Під впливом пари холодне скло або дзеркальні поверхні можуть тріснути.
- Якщо Ви хочете помити вікна, спочатку прогрійте їх, наприклад, подаючи пару на більшу площу з більшої відстані, а потім з ближчої відстані.
- Не використовуйте прилад для миття вікон якщо навколишня температура нижче 5 °С.
- Будьте обережні, оскільки акрил, оксамит і атлас чутливі до гарячої пари.

- Переконайтеся, що шнур живлення не контактує з гарячими деталями.
- В жодному разі не піддавайте пароочисник впливу високих температур (обігрівачі, кухонні плити тощо) або погодніх умов (дощ, туман тощо).
- В жодному разі не заправляйте пароочисник іншими рідинами, окрім води.
- В жодному разі не занурюйте пароочисник у воду для очищення і не використовуйте пароочисник для його ж очищення. Це може призвести до пошкодження пароочисника.
- У жодному разі не кладіть пароочисник або його окремі частини в посудомийну машину. Це може призвести до його пошкодження.
- Не використовуйте пароочисник з порожнім резервуаром для води. Після спорожнення резервуара для води витягніть штепсельну вилку з розетки, щоб уникнути перегрівання приладу.
- Наповнюйте резервуар тільки чистою водою. Неочищена вода може завдати шкоди пароочиснику та вивести його з ладу. Рекомендується використовувати очищену, фільтровану воду.
- Цей прилад можуть використовувати особи (зокрема діти віком від 8 років) з фізичними, сенсорними чи розумовими порушеннями, або з відсутністю досвіду та знань, якщо вони отримали інструкції щодо безпечного використання пристрою або перебувають під наглядом особи, відповідальної за їхню безпеку.
- Необхідний пильний нагляд, коли прилад використовується поблизу дітей. Стежте за дітьми, щоб вони не гралися з пристроєм. Не залишайте пакувальні матеріали пристрою в доступному для дітей місці.



**УВАГА!** Пластикові пакети, які використовуються для упаковки цього пристрою, або упаковка можуть



бути небезпечними. Щоб уникнути ризику задухи, тримайте ці пакети в недоступному для немовлят і дітей місці. Ці пакети не іграшка.

- Діти не повинні виконувати чищення та технічне обслуговування пристрою без нагляду дорослих.

## ТЕХНІЧНІ ХАРАКТЕРИСТИКИ

**Потужність:** 2000 Вт

**Напруга:** 220-240 В~; 50/60 Гц

**Максимальний тиск пари:** 4,0 бар

**Максимальна температура пари:** 165 °С

**Ємність резервуара для води:** 1,5 л

## КОМПЛЕКТАЦІЯ ПРИСТРОЮ

Пароочисник		Інструкція з експлуатації (містить гарантійний талон)	
Щітка для прасування		Мірна ємність та лійка для води	
Тканинна насадка для чищення чи прасування		Насадка для миття скла чи плоских поверхонь	
Велика кутова насадка		Вішак	

Щітка з щетинками з нейлону		Щітка з щетинками з нержавіючої сталі	
Щітка для підлоги		З'єднання щітки для підлоги	
Планер для килимів		Рушник для щітки для підлоги	
Подовжувальна трубка (2 шт.)		Акcesуар для намотування шнура живлення	

## БУДОВА ПРИСТРОЮ

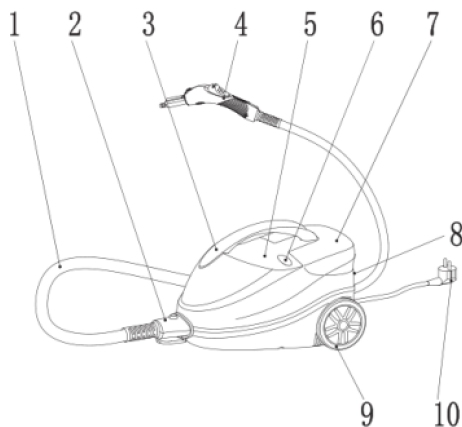

1	Шланг подачі пари	Подає пару в ручку подачі пари.
2	З'єднувач шлангу подачі пари	Слугує для під'єднання шлангу подачі пари до пристрою.
3	Ручка приладу	Для перенесення пароочисника та місце кріплення ручки подачі пари під час зберігання.
4	Захисний ковпачок	Регулює подачу пари та слугує базою для під'єднання акcesуарів.

5	Основний прилад	Прилад для створення пари.
6	Світловий індикатор	Червоний колір індикатора — процес нагрівання, зелений — найбільший тиск і готовність до використання.
7	Задня кришка	Відкрийте кришку щоб залити воду в пароочисник та/або встановити вішак.
8	Перемикач живлення	Для увімкнення/вимкнення живлення приладу.
9	Коліщатко	Для легкого переміщення приладу.
10	Вилка шнура живлення	Для під'єднання пароочисника до електромережі.

## БУДОВА РУЧКИ ПОДАЧІ ПАРИ

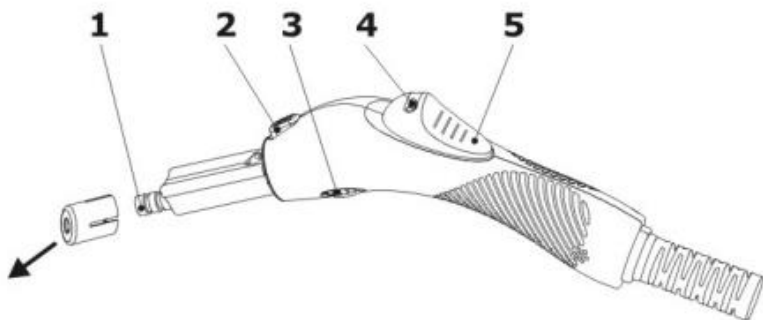

1	Носик подачі пари	Для виходу пари.
2	Фіксатор аксесуарів	Для фіксації аксесуарів пароочисника на ручці. Натисніть на фіксатор щоб від'єднати аксесуар.
3	Кнопка регулювання пари	Для зменшення або збільшення об'єму пари.
4	Перемикач блокування від дітей	Блокує кнопку подачі пари.
5	Кнопка подачі пари	Для активації процесу подачі пари.

## ЕКСПЛУАТАЦІЯ ПРИЛАДУ

---

1. Зніміть пакування, перевірте наявність усіх аксесуарів і переконайтеся, що прилад та аксесуари не пошкоджені.
2. Перед використанням уважно прочитайте посібник з експлуатації. Пароочисник призначений тільки для приватного використання (не підходить для комерційних цілей) і тільки для використання в приміщенні (не підходить для використання за межами приміщень).
3. Відкрийте задню кришку, зніміть силіконову заглушку з отвору резервуара для води та налейте воду в резервуар за допомогою мірної ємності. Не наливайте більше ніж 1,5 л води в резервуар. Встановіть силіконову заглушку на своє місце та закрийте задню кришку.



### Важливі примітки:

- Перевіряйте після кожного використання приладу, що в резервуарі для води немає залишків води. Якщо в резервуарі після використання залишилась вода – вилийте її з резервуара, оскільки залишки води можуть спричинити виникнення вапняного нальоту у внутрішній системі приладу.
- Не наливайте воду в резервуар для води, поки пароочисник повністю не охолоне.
- Використовуйте лише чисту воду (дрібні частинки в брудній воді можуть заблокувати трубку подачі пари та вивести прилад з ладу).
- Не заливайте в пароочисник хімічні речовини, такі як спирт, мийні засоби (деякі хімічні розчинники можуть легко викликати поломку приладу, а в серйозних випадках навіть поста-

вити під загрозу особисту безпеку користувача).

- Якщо водопровідна вода у вашому регіоні дуже жорстка, рекомендується змішувати її з дистильованою або фільтрованою водою (або взагалі використовувати дистильовану чи фільтровану воду). В іншому випадку домішки в воді можуть затвердіти (процес кальцинації) і заблокувати трубку подачі пари чи насадку.
4. Під'єднайте прилад до електромережі. Індикатор засвітиться червоним кольором, вказуючи на те, що парочисник знаходиться в процесі нагріву води та підняття тиску до робочих показників. Зачекайте приблизно 2 хвилини, поки колір індикатора не зміниться на зелений, що означатиме завершення процесу нагрівання і готовність до роботи.

**Примітка:** світловий індикатор буде світитися червоним світлом під час нагріву, якщо в резервуарі буде достатньо води. Якщо світловий індикатор постійно блимає червоним світлом, додайте більше води в резервуар для води.

**Увага:**

- Розпочинайте процес очищення лише після того, як індикатор почне світитися зеленим кольором.
  - Пара, що виділяється при першому використанні, може містити краплини води, тому не починайте роботу з чищення килимів, штор та інших предметів, які легко вбирають вологу.
5. Після завершення процесу нагрівання виберіть необхідну насадку і встановіть її на прилад.
  6. Візьміться за ручку подачі пари та перемістіть кнопку подачі пари в переднє положення. Пара почне виходити з отвору для пари ручки подачі пари чи аксесуара. Якщо необхідно – відрегулюйте обсяг пари за допомогою кнопки регулювання пари. Якщо вам потрібна автоматична подача пари без утримання кнопки подачі пари, під час використання переведіть перемикач блокування від дітей в праве положення, позначене символом . Якщо ви хочете припинити автоматичну подачу пари, просто перемістіть перемикач блокування від дітей у вихідне місце.

**Примітки:**

- Завжди вимикайте живлення, коли залишаєте прилад на тривалий час.
- Якщо під час роботи індикатор засвітиться червоним, це означатиме, що в резервуарі бракує води. Додайте воду в резервуар для води.
- Під час роботи зелений індикатор буде вмикатися та вимикатися, це звичайний процес, який не впливає на використання.
- Під час роботи пароочисника може виникати певний шум, коли прилад перекачуватиме воду з резервуара в нагрівальну камеру. Це нормальний процес і не є несправністю.

7. Після використання приладу вимкніть живлення, випустіть всю залишкову пару, натиснувши кнопку випуску пари кілька разів та зачекайте принаймні 30 хвилин, поки пристрій повністю охолоне. Відкрийте задню кришку, зніміть силіконову заглушку з вихідного отвору резервуара для води та перевірте пристрій догори дном, щоб вилити залишки води з резервуара для води.

Якщо у воді є домішки, пропонується налити трохи води в резервуар для води і відразу ж її вилити.

Ви можете встановити аксесуар для намотування шнура живлення на задню частину приладу та намотати шнур живлення на нього для зручного зберігання:

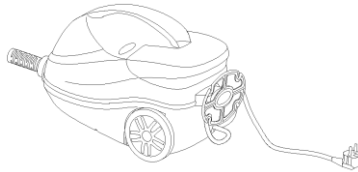

Ручка подачі пари може бути зафіксована в спеціальній виїмці ручки пароочисника.

**Примітка:** пароочисник має захист від перегрівання. Він автоматично вимкнеться, якщо в процесі роботи прилад перегріється (наприклад, коли резервуар для води спорожніє).

## ВИКОРИСТАННЯ АКСЕСУАРІВ

---

**Примітка:** перед додаванням кожного аксесуара до пристрою спочатку зніміть захисний ковпачок.

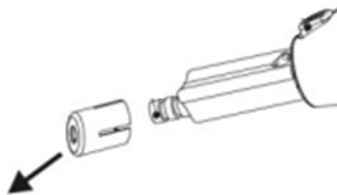

### 1. Подовжувальна трубка

Встановіть подовжувальну трубку, щоб використовувати парочисник для миття підлоги, високих вікон або важкодоступних місць. Вставте відкритий кінець трубки на ручку подачі пари та натисніть на трубку, доки не почуєте клацання. За потреби використовуйте одну або дві подовжувальні трубки. Щоб зняти подовжувальну трубку, натисніть кнопку фіксатора аксесуарів та потягніть трубку вперед.



### 2. Велика кутова насадка

Ця насадка призначена для глибокого очищення, наприклад, кутів, перехресть чи інших місць. Щільно натисніть на насадку до клацання для встановлення її на ручку подачі пари.

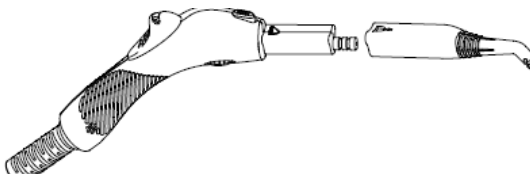

### 3. Щітка для прасування та вішак

Щоб очистити крісло, диван, ліжко, попрасувати велику тканину тощо, надіньте тканинну насадку для чищення чи прасування на щітку для прасування та встановіть її на ручку подачі пари. Ви можете відкрити задню кришку приладу та встановити вішак у відповідний паз на корпусі приладу для зручного прасування.

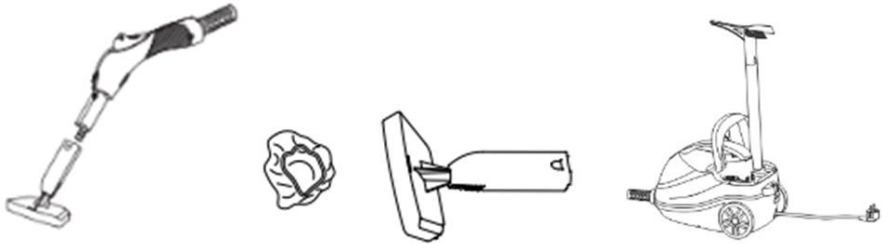

### 4. Щітки з нейлоновими та стальними щетинками

Ви можете усунути стійкий бруд із жалюзі, радіаторів тощо, використовуючи круглу щітку з нержавіючої сталі. Нейлонова щітка підходить для стійких плям на менш чутливих матеріалах, таких як нержавіюча сталь.

Вставте велику кутову насадку у виїмку відповідної щітки і поверніть її за годинниковою стрілкою до клацання. Після використання вийміть круглу щітку, повернувши її проти годинникової стрілки.



### 5. Насадка для миття скла чи плоских поверхонь

Для чищення вікон, дзеркал, плитки або предметів з гладкою поверхнею використовуйте щітку для прасування з встановленою на неї насадкою для миття скла, яка має спеціальну гумову вставку для легкого очищення гладких поверхонь. Вставте фіксатори насадки для миття скла у відповідні пази щітки для прасування, а потім натисніть на верхню частину насадки для миття скла до клацання.



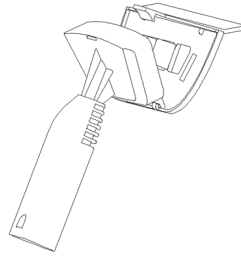

## 6. Щітка для підлоги

Щітка для підлоги ідеально підходить для прибирання підлоги або стін. Перед прибиранням рекомендується підмести або пропилососити підлогу.

Для початку приєднайте щітку для підлоги до відповідної насадки для з'єднання.

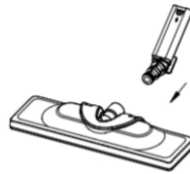

З'єднайте насадку для з'єднання з встановленою щіткою для підлоги з кінцем подовжувальної трубки. Переконайтеся, що усі насадки належним чином зафіксовані.

На насадці для підлоги є липучки велкро. Покладіть рушник для щітки для підлоги на щітку та злегка притисніть його, після чого пароочисник можна використовувати для очищення стін, підлоги, кахлю тощо. Для чистки килимів додатково встановіть планер для килимів поверх рушника для щітки для підлоги.

Щоб зняти рушник для щітки для підлоги, спершу зніміть з щітки планер для килимів (якщо його встановлено), а потім потягніть за тканинний ярличок на рушнику для щітки для підлоги, щоб зняти його.

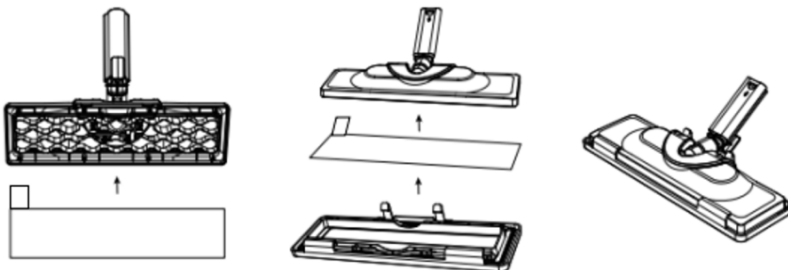

## ДОГЛЯД ТА ЧИЩЕННЯ

---

- Перед очищенням витягніть штепсельну вилку з розетки.
- Дайте пароочиснику повністю охолонути.
- Протріть пароочисник та аксесуари вологою тканиною. Потім дайте всім елементам повністю висохнути.
- Не використовуйте абразивні чи хімічно активні засоби або шкребки для чищення.
- Ніколи не занурюйте прилад та кабель і вилку живлення у воду чи будь-яку іншу рідину під час чищення.
- Перед зберіганням приладу переконайтеся, що всі елементи пароочисника повністю сухі.
- Зберігайте пароочисник у сухому, чистому, захищеному від пилу та недоступному для дітей місці.

## ВИРІШЕННЯ ПРОБЛЕМ

Проблема	Можлива причина	Рішення
Відсутня пара з отвору подачі пари.	Штепсельна вилка вставлена в розетку не щільно.	Перевірте кабель та вилку живлення та правильно вставте штепсельну вилку в розетку.
	У резервуарі немає води.	Налийте воду у резервуар для води.
	Не вдається натиснути на клавішу подачі пари.	Переведіть повзунок блокування від дітей в робоче положення.
	Інша проблема.	Зверніться в авторизований сервісний центр.
З насадки тече вода.	При першому використанні або після тривалого періоду невикористання існує ймовірність того, що разом з парою з отвору подачі пари можуть виходити краплі води.	Це нормальне явище і воно швидко зникне. Якщо краплі води виходять разом з парою протягом тривалого часу і це впливає на нормальне використання - зверніться в авторизований сервісний центр.
Пара виходить з-під кріплення насадки.	Інша проблема.	Зверніться в авторизований сервісний центр.

## УТИЛІЗАЦІЯ

---

Упаковка повністю виготовлена з матеріалів, придатних для вторинної переробки, які ви можете утилізувати на місцевих переробних підприємствах.

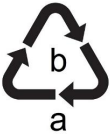

Зверніть увагу на маркування пакувальних матеріалів для роздільного збирання відходів, які позначені абрєвіатурами (a) та цифрами (b) з наступним значенням:

1-7: пластик / 20-22: папір і ДВП / 80-98: композитні матеріали.



Щоб допомогти захистити навколишнє середовище, будь ласка, утилізуйте виріб належним чином після закінчення терміну його експлуатації, а не разом з побутовими відходами.

Інформацію про пункти збору та години їх роботи можна отримати у місцевих органах влади.



Зверніться до місцевого органу з утилізації відходів для отримання більш детальної інформації про те, як утилізувати ваш зношений виріб.

**Виробник залишає за собою право вносити зміни в технічні характеристики і дизайн виробів, що не погіршують експлуатаційні якості.**

**Dear Customer:**

- Thank you for choosing our products. For correct usage, please read this manual carefully and keep it in an easy-to-access place for future reference.
- This user manual contains important information on setup and handling.
- This particularly applies to the safety instructions. Failure to do so may result in personal injury or damage to the steam cleaner.
- Due to product improvements, the products you received may not be exactly the same as the images in the manual.
- If you transfer or give this product to other persons, please be sure to attach this manual.

## PROPER USE

---

The steam cleaner is only designed for removing dirt with water vapor. It is suitable for cleaning the following areas: smooth surfaces (e.g. work areas, tiles, glazed tiles, windows or mirrors), hard-to-reach areas (e.g. corners, grouting, blinds, toilets, fittings) and textiles (e.g. curtains, cushions, articles of clothing and car seats).

### **Please be informed that:**

- The steam cleaner is only intended for private use and is not suitable for commercial purposes.
- The steam cleaner is not intended for outdoor use.
- Never use the product with liquids other than water.
- Only use the steam cleaner as described in this user manual. Any other use is deemed improper and may result in damage to property or even personal injury. And the manufacturer or vendor accepts no liability for damage caused by improper or incorrect use.
- The steam cleaner and its attachments are not a children's toy.

## IMPORTANT SAFEGUARDS

---



### **WARNING! RISK OF ELECTRIC SHOCK!**

- A faulty electrical installation, excessive line voltage, or incorrect operation may result in an electric shock.
- Connect the steam cleaner to the mains supply only if the voltage of the socket corresponds to the data on the rating label.
- Connect the steam cleaner to an easily accessible socket only so that you can quickly disconnect the steam cleaner from the mains supply in the event of a fault.
- Do not use the steam cleaner with a damaged power

cord or plug, or after it has malfunctioned, been dropped or otherwise damaged, and/or if the steam cleaner is leaking. To avoid danger, contact your nearest authorized service center for inspection, repair, or electrical or mechanical adjustment. Only qualified personnel should replace the power cord.

- Do not open the housing of device. Instead, have a qualified professional carry out the repairs. Contact an authorized service center for this. Liability and warranty claims are waived in the event of repairs performed by the user, improper connection or incorrect operation.
- Do not operate the steam cleaner with an external timer or separate remote-control system.
- Do not immerse the steam cleaner, the mains cord or mains plug in water or other liquids.
- Never touch the power cord or power plug with wet hands.
- Never pull the power plug out of the socket by the power cord; instead, always do so by taking hold of the power plug.
- Never use the power cord to carry the device.
- Keep the steam cleaner, mains plug and mains cord away from open flames and hot surfaces.
- Lay the power cord so that it does not pose a tripping hazard.
- Do not kink the mains cord and do not lay it over sharp edges.
- Only use the steam cleaner indoors. Never operate it in wet rooms or in the rain.
- Do not under any circumstances store the steam cleaner in such a way that it could fall into a bathtub or other container with water or any liquid.
- Never reach to retrieve the steam cleaner if it has fallen in water or any liquid. In this case, immediately pull the mains plug out of the socket.
- Do not insert foreign objects into the steam cleaner

under any circumstances and make sure that other family members do not do this.

- Never leave the steam cleaner unsupervised! Always pull the power plug out of the socket after use or if you interrupt work. The device will heat up and build up steam pressure as long as the power plug is connected to the socket!
- Never point the steam directly at electric devices or furnishings containing electric parts such as the inside of ovens and never point the steam cleaner at objects that are sensitive to moisture.
- Use the steam cleaner with dry hands only.



### **WARNING! HOT STEAM!**



### **CAUTION! HOT SURFACES!**

- Never install the protective cap while steam is still coming out of the steam nozzle!
- Do not open the safety valve during operation!
- Do not touch the hot parts of the steam cleaner with bare hands during operation. Clearly advise other users of the risks!!
- Keep in mind that hot steam is also able to escape from the steam cleaner after you have turned it off.
- Let the accessories used cool off first before you remove them.
- Keep the steam cleaner away from children if it is switched on or is cooling down.
- Wear gloves, protective goggles and respiratory protection when attempting to remove substances that are harmful to health.
- Do not point the steam jet at other persons or animals. Hot steam can cause serious injury!
- Do not point the steam at the same place for more than 5 seconds.



- First check an inconspicuous area as to whether the material you intend to clean is suitable for cleaning with the steam cleaner e.g.:
  - Steam could cause lacquered wood or leather to fade.
  - Unprotected wood could swell up.
  - The steam could remove protective layers of wax.
  - Plastics could tint if exposed to steam.
  - Soft plastics could deform if exposed to steam.
  - Cold glass or mirror surfaces could burst if exposed to hot steam.
- If you would like to clean windows, you must first warm them up, e.g. by applying steam to a larger area at a greater distance and then from a closer distance.
- Do not use the device for window cleaning if the ambient temperature is below 5 °C.
- Please be careful that acrylic, velvet and satin are sensitive to hot steam.
- Ensure that the power cord does not come into contact with hot parts.
- Never expose the steam cleaner to high temperatures (heaters, stoves, etc.) or to effects of the weather (rain, mist, etc.).
- Never fill the steam cleaner with liquids other than water.
- Never immerse the steam cleaner in water to clean it and do not use a steam cleaner to clean itself. Otherwise, the steam cleaner could be damaged.
- Do not in any case place the steam cleaner or the individual parts in the dishwasher. It would be destroyed.
- Do not operate the steam cleaner with an empty water tank. Once the water tank has been used up, pull the power plug out of socket to avoid overheating.
- Fill the water tank only with clean water. Untreated water can damage the steam cleaner and cause it to

malfunction. It is recommended to use purified, filtered water.

- This device can be used by persons (especially children aged 8 and over) with reduced physical, sensory or mental capabilities, or lack of experience and knowledge, if they have been given instructions on how to use the device safely or are under supervision of the person responsible for their safety.
- Close supervision is required when the device is used near children. Supervise children so that they do not play with the device. Do not leave the packaging materials of the device in a place accessible to children.



**CAUTION!** The plastic bags used to wrap this device or the packaging may be dangerous. To avoid risk of suffocation, keep these bags out of reach of babies and children. These bags are not a toy.

- Children should not clean and maintain the device without adult supervision.

## TECHNICAL SPECIFICATIONS

---

**Power:** 2000 W







**Voltage:** 220-240 V~; 50/60 Hz

**Maximal steam pressure:** 4.0 bar

**Maximal steam temperature:** 165 °C

**Water tank capacity:** 1.5 L

## IN THE SET

Steam Cleaner		Instruction Manual (warranty card included)	
Ironing brush		Measuring cup and funnel	
Cloth cleaning attachment		Glass cleaning attachment	
Big corner nozzle		Hanger	
Nylon brush		Stainless steel brush	
Floor brush		Floor brush connector	
Carpet glider		Floor brush towel	
Extension tube (2 pcs.)		Cord rewinder	

## PRODUCT DESCRIPTION

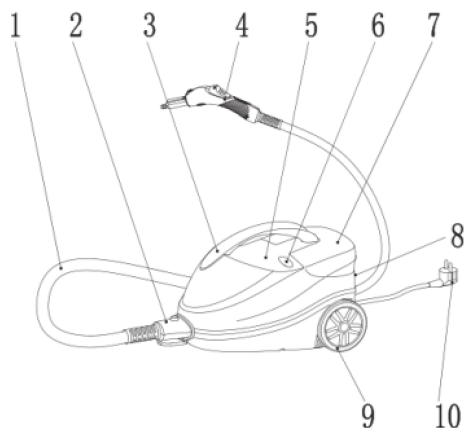

1	Steam hose	For delivering steam to the steam gun.
2	Steam hose connector	For connecting steam hose to the main device.
3	Handle	For carrying the device and fixing the steam supply handle during storage.
4	Steam supply handle	Control the steam releasing; the base for attachment's connection.
5	Main unit	Hot steam producing unit.
6	LED light indicator	Shows heating status or ready to use status.
7	Back cover	Open it to fill water to the water tank and/or to connect the hanger.
8	Power switch	Turn the device on/off.
9	Wheel	For easy device moving.
10	Power plug	For connecting to the mains supply.

## STEAM SUPPLY HANDLE DESCRIPTION

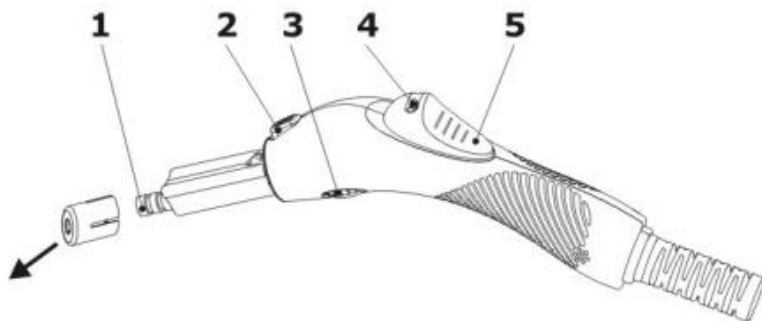

1	Steam nozzle	Steam output.
2	Accessory lock	For fixing accessories. Press down to release accessories.
3	Steam adjusting button	Adjust the steam amount.
4	Child lock switch	Lock the steam trigger.
5	Steam supply button	Control the steam releasing.

## INSTRUCTIONS FOR USE

---

1. Unpack the package, check whether all the accessories are there and make sure that the product and accessories are not damaged.
2. Before use, please read the user manual carefully. The steam cleaner is only for private use (not suitable for commercial purposes), and for indoor use only (not for outdoor use).
3. Open the back cover, take off the silicone plug from the water tank outlet and fill the water to the device's water tank using the measuring cup. Do not fill more than 1.5 L of water. Install the silicone plug to its place and close the back cover.



### Important notes:

- Please make sure that there is no residual water in the water tank after using every time. Make sure you have poured out the water in the water tank since there may be some calcification later.
- Do not pour water into the water tank until the steam cleaner has completely cooled down.
- Please use clean water (small solid particles may block the steam pipe and cause a malfunction).
- Please do not pour any chemicals such as alcohol, cleaning agents into the steam cleaner (some chemical solvents can easily cause a device failure and even endanger the user's personal safety in serious cases).
- If the tap water in your area is very hard, it is recommended that you mix the tap water with distilled water (or use distilled or filtered water altogether). Otherwise, impurities in the water can

harden (calcification process) and clog the steam tube or nozzle.

4. Connect the device to the mains supply. The indicator will light up in red, indicating that the steam cleaner is in the process of heating the water and raising the pressure to operating parameters. Wait for about 2 minutes until the indicator color changes to green, which means that the heating process is complete and it is ready to work.

**Note:** the light indicator will flash with red light due heating process if there is enough of water in the water tank. If the light indicator flashing with red light continuously then please add more water to the water tank.

**Attention:**

- Begin to use the steam cleaner only when the indicator light is green.
  - The steam released from the first use may contain some water droplets, so please avoid using it to clean carpets, curtains and other items that easily absorb water.
5. After heating process is finished, select the accessory you need and install it on the device.
  6. Hold on the steam supply handle and move the steam supply button forward. Steam will begin to come out of the steam nozzle of the steam supply handle or accessory. If necessary, adjust the amount of steam using the steam adjustment button. If you need an automatic steam supplying without steam supply button holding, just turn the child lock switch to the right position marked by  while in using. If you want to stop the automatic steam supply, just move the child lock switch to its original place.

**Notes:**

- Turn the power off always when you leave the device for a long time.
- When the indicator light turns in red during the operation, it means that there is a lack of water in the water tank. Add the water to the water tank.
- The green indicator light will be on and off during the operation, it will not influence any usage.

- There will be some noises when the water pump delivers the water from the tank to the device boiler. This a normal process and not a malfunction.
7. After usage, please turn the power off, release all the residual steam by pushing the steam release button some times and wait at least for 30 minutes for the device cooling down completely. Open the back cover, take off the silicone plug from the water tank outlet and turn the device upside down to pour out residual water from the water tank. If there are some impurities in the water, it is suggested to fill some water in the water tank and to pour it out at once. You can install the cord rewriter on the back side of the device and assemble the power cord on it:

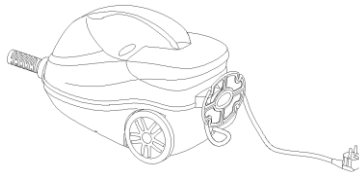

The steam supply handle can be directly placed at the device handle for the storage.

**Note:** the steam cleaner has an overheat protection. It will automatically switch off in the cause of overheating (e.g. when the water tank is empty).



## ACCESSORIES USAGE

---

**Note:** before adding each accessory to the device, please take off the protective cap from the steam supply handle.

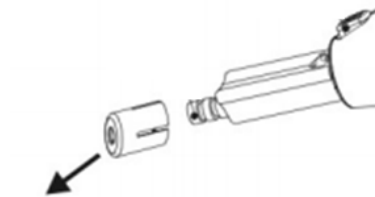

### 1. Extension tube

Mount the extension tube to use the steam cleaner to clean the floors, high windows or inaccessible areas. Place the open end of the tube on the steam supply handle until the steam gun release button clicks in the place. Use one or two extension tubes, if necessary. To remove the extension tube, press the release button and pull the tube apart.



### 2. Big corner nozzle

This nozzle is designed for deep cleaning, such as corners, intersections or rooms. Just tightly on the nozzle to install it on the steam supply handle.

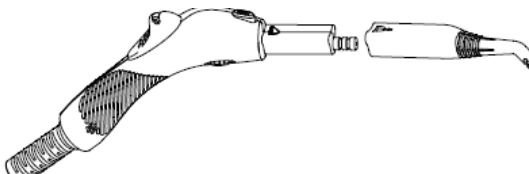

### 3. Ironing brush and hanger

To clean chair, sofa, bed or ironing cloth etc., place the cloth cleaning attachment on ironing brush and install it to the steam supply handle. You can open the back cover and install the hanger into the appropriate groove for easy ironing.

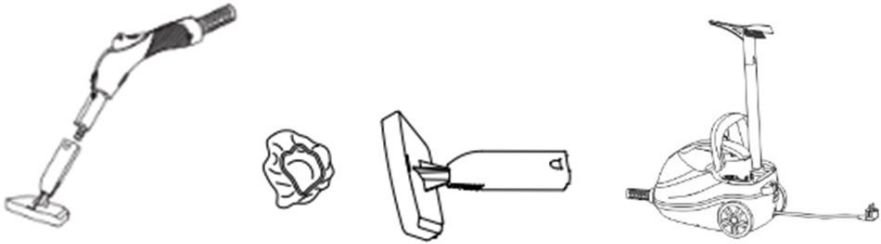

### 4. Nylon and stainless-steel brushes

You can eliminate stubborn dirt from blinds, radiators, etc. using the round stainless-steel brush. The nylon brush is suitable for heavier stains on less sensitive materials such as stainless steel.

Insert the big corner nozzle into the recess of the corresponding brush and turn it clockwise until it clicks. After use, remove the round brush by turning it counter-clockwise.



### 5. Glass cleaning attachment

To clean windows, mirrors, tiles or objects with smooth surface, use the ironing brush with installed glass cleaning attachment, which has a special rubber insert for easy cleaning of smooth surfaces. Insert the locks of the glass cleaning attachment into the appropriate grooves of ironing brush and then press on the top of the glass cleaning attachment until it clicks.

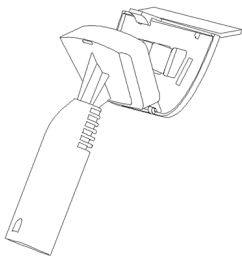

### 6. Floor brush

The floor brush is ideal for cleaning washable walls and floors. It is recommended to sweep or vacuum floors before mopping. First of all, attach the floor brush to the floor brush connector.

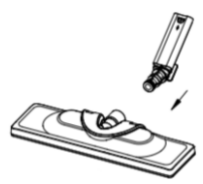

Connect the floor brush connector with attached floor brush to the end of the extension tube. Make sure that all nozzles fit properly in their positions.

There are Velcro fasteners on the floor brush. Place the floor brush towel on the floor brush and press it lightly, then the steam cleaner can be used to clean walls, floors, tiles, etc. For carpet cleaning, additionally install a carpet glider on top of a floor brush towel. To remove the floor brush towel, first remove the carpet glider from the brush (if installed), then pull the fabric tab on the floor brush towel to remove it.

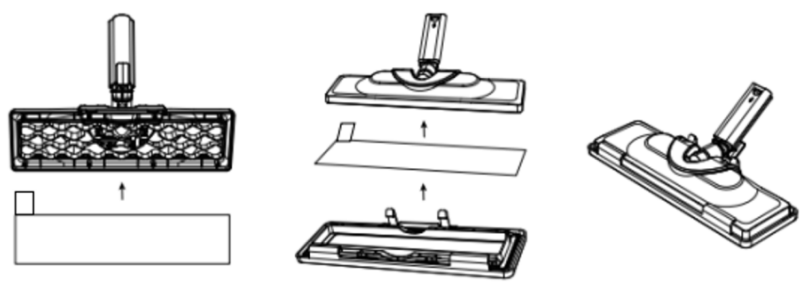

## CARE AND CLEANING

---

- Before cleaning, pull the power plug out of the socket.
- Let the steam cleaner cool off completely.
- Wipe the steam cleaner and the accessories off with a damp cloth. Then let all parts dry completely.
- Do not use abrasive or chemically active cleaning agents or scrapers.
- Never immerse the device and its power cable and power plug in water or any other liquid when cleaning.
- Before storing the device, make sure that all elements of the steam cleaner are completely dry.
- Store the steam cleaner in a dry, clean, dust-proof place and out of the reach of children.

## TROUBLESHOOTING

---

Situation	Possible reason	Decision
There is no steam from the steam outlet.	The plug is not inserted tightly into the power socket.	Check the cable and power plug and insert the plug correctly into the power socket.
	There is no water in the tank.	Pour water into the water tank.
	Unable to press the steam button.	Move the child lock switch to the working position.
	Another problem.	Contact an authorized service center.
Water flows from the nozzle.	When using for the first time or when using after a long period of time, there is a possibility that drops of water may come out of the steam outlet along with the steam.	This is a normal phenomenon and it will disappear quickly. If water drops come out together with steam for a long time and this affects normal use, contact an authorized service center.
Steam comes out from under the attachment of the nozzle.	Another problem.	Contact an authorized service center.

## DISPOSAL

---

The packaging is made entirely of recyclable materials, which you may dispose of at local recycling facilities.

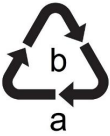

Observe the marking of the packaging materials for waste separation, which are marked with abbreviations (a) and numbers (b) with following meaning:

1–7: plastics / 20–22: paper and fiberboard / 80–98: composite materials.



To help protect the environment, please dispose of the product properly when it has reached the end of its useful life and not in the household waste.



Information on collection points and their opening hours can be obtained from your local authority.



Contact your local refuse disposal authority for more details of how to dispose of your worn-out product.

**The manufacturer reserves the right to make changes in the technical characteristics and design of the products that do not impair the operational qualities.**



## Умови гарантії:

---

Завод гарантує нормальну роботу виробу протягом 12 місяців з моменту його продажу за умови дотримання споживачем правил експлуатації і догляду, передбачених цією інструкцією.

Термін служби виробу 5 років.

Щоб уникнути непорозумінь, переконливо просимо Вас уважно вивчити Інструкцію з експлуатації, умови гарантійних зобов'язань, перевірити правильність заповнення гарантійного талона. Гарантійний талон дійсний тільки за наявності правильно та чітко зазначених: моделі, серійного номера виробу, дати продажу, чітких відбитків печаток фірми-продавця, підпису покупця. Модель та серійний номер виробу повинні відповідати зазначеним у гарантійному талоні.

При порушенні цих умов, а також у випадку, коли дані, зазначені в гарантійному талоні змінені, стерті або переписані, гарантійний талон визнається недейсним.

Налаштування та установка (монтаж, підключення тощо) виробу, описані в документації, що додається до нього, можуть бути виконані як самим користувачем, так і фахівцями УСЦ відповідного профілю і фірм-продавців (на платній основі). При цьому особа (організація), що встановила виріб, несе відповідальність за правильність і якість установки (налаштування). Просимо Вас звернути увагу на важливість правильної установки виробу як для його надійної роботи, так і для отримання гарантійного та безкоштовного сервісного обслуговування. Вимагайте від спеціаліста з налаштування внести всі необхідні відомості про установку до гарантійного талона.

У разі виходу виробу з ладу протягом гарантійного терміну експлуатації з вини виробника, власник має право на безкоштовний гарантійний ремонт при пред'явленні правильно заповненого гарантійного талона, виробу в заводській комплектації та упаковці до гарантійної майстерні або до місця придбання. Задоволення претензій споживача через провину виробника провадиться відповідно до закону «Про захист прав споживачів». При гарантійному ремонті термін гарантії продовжується на час ремонту та пересилання.

## Warranty conditions:

---

The plant guarantees normal operation of the product within 12 months from the date of the sale, provided that the consumer complies with the rules of operation and care provided by this Manual.

Service life of the product is 5 years.

In order to avoid any misunderstanding we kindly ask you to carefully study the Owner's Manual, the terms of warranty, and check the correctness of filling the Warranty Card. The Warranty Card is valid only if the following information is correctly and clearly stated: model, serial number of the product, date of sale, clear seals of the company-seller, signature of the buyer. The model and serial number of the product must correspond to those specified in the Warranty Card.

If these terms are violated, and if the information specified in the Warranty Card is changed, erased or rewritten, the Warranty Card is considered invalid.

Setup and installation (assembly, connection, etc.) of the appliance are described in the attached documentation; they can be carried out both by the user, and by specialists having the necessary qualification sent by USC or selling companies (on a paid basis). In this case, the person (the institution) installing the appliance shall be responsible for the correctness and quality of installation (setup). Please pay attention to the importance of the correct installation of the appliance, both for its reliable operation, and for obtaining warranty and free service. Require the installation specialist to enter all the necessary information about the installation in the Warranty Card.

In case of failure of the appliance during the warranty period by the fault of the manufacturer, the owner is entitled to free warranty repair upon presentation of the correctly filled Warranty Card together with the appliance in the factory configuration packed in the original packaging to the warranty workshop or the place of its purchase. Satisfaction of the customer's claim due to the fault of the manufacturer shall be made in accordance with the law «On Protection of Consumers' Rights». In the case of warranty repair the warranty period shall be extended for the period of repair and shipment.



# ГАРАНТІЙНИЙ ТАЛОН

# ARDESTO™

Шановний Покупець! Вітаємо Вас з придбанням приладу торговельної марки ARDESTO, який був розроблений та виготовлений у відповідності до найвищих стандартів якості, та дякуємо Вам за те, що Ви обрали саме цей прилад.

Просимо Вас зберігати талон протягом гарантійного періоду. При купівлі виробу вимагайте повного заповнення гарантійного талону.

1. Гарантійне обслуговування здійснюється лише за наявності правильно і чітко заповненого оригінального гарантійного талону, у якому вказані: модель виробу, дата продажу, серійний номер, термін гарантійного обслуговування, та печатки фірми-продавця.\*
2. Строк служби побутової техніки складає 5 років.
3. Виріб призначений для використання у споживчих цілях. У разі використання виробу в комерційній діяльності продавець/виробник не несуть гарантійних зобов'язань, сервісне обслуговування виконується на платній основі.
4. Гарантійний ремонт виконується впродовж терміну, вказаного в гарантійному талоні на виріб, в уповноваженому сервіс-центрі на умовах та в строки, визначені чинним законодавством України.
5. Виріб знімається з гарантії у випадку порушення споживачем правил експлуатації, викладених в інструкції з виробу.
6. Виріб знімається з гарантійного обслуговування у випадках:
  - використання не за призначенням та не у споживчих цілях;
  - механічні пошкодження;
  - пошкодження, що виникли у наслідок потрапляння всередину виробу сторонніх предметів, речовин, рідин, комах;
  - пошкодження, що викликані стихійними лихами (дощем, вітром, блискавкою та ін.);
  - пожежею, побутовими факторами (надмірна вологість, запиленість, агресивне середовище та ін.);
  - пошкодження, що викликані невідповідністю параметрів живлення, кабельних мереж державним стандартам та інших подібних факторів;
  - при експлуатації обладнання в електромережі з відсутнім єдиним контуром заземлення;
  - при порушенні пломб встановлених на виробі;
  - відсутності серійного номера пристрою, або неможливості його ідентифікувати.
7. Гарантія не розповсюджується на витратні матеріали та аксесуари, а також фільтри, полиці, ящики, підставки та інші ємності для зберігання продуктів.
8. Термін гарантійного обслуговування складає 12 місяців з дня продажу.

\* Відривні талони на технічне обслуговування надаються авторизованим сервісним центром.

**Комплектність виробу перевірено. Із умовами гарантійного обслуговування ознайомлений, претензій не маю.**

Підпис покупця \_\_\_\_\_

**Авторизований сервісний центр ІП «І-АР-СІ»**

**Адреса: вул. Марка Вовчка, 18-А, Київ, 04073, Україна**

**Тел.: 0 800 300 345; (044) 230 34 84; 390 55 12**

**[www.erc.ua/service](http://www.erc.ua/service)**

# WARRANTY CARD



Dear Buyer! Congratulations on your purchase of the ARDESTO brand appliance, which was designed and manufactured in accordance with the highest quality standards, and we thank you for choosing this product.

**Keep this card during the warranty period. When purchasing a product ask for the warranty card to be completely filled out.**

1. Warranty service is carried out only if there is a correctly and clearly filled original warranty card, which indicates: product model, date of sale, serial number, warranty service period, and the seller's seal. \*
2. The service life of household appliances is 5 years.
3. The product is intended for consumer use. When using the product in commercial activities, the seller / manufacturer does not bear warranty obligations, after-sales service is performed on a paid basis.
4. Warranty repair is carried out within the period specified in the warranty card for the product in an authorized service center on the conditions and terms determined by applicable law.
5. The product is withdrawn from the warranty in case of violation by the consumer of the operating rules set forth in the instruction manual.
6. The product is removed from warranty service in the following cases:
  - misuse and non-consumer use;
  - mechanical damage;
  - damage caused by the ingress of foreign objects, substances, liquids, insects;
  - damage caused by natural disasters (rain, wind, lightning, etc.), fire, domestic factors (excessive humidity, dust, aggressive environment, etc.)
  - damage caused by non-compliance of power and cable network parameters with state standards and other similar factors;
  - when operating equipment in the power supply network with a missing single ground loop;
  - in case of violation of seals installed on the product;
  - lack of serial number of the device, or inability to identify it.
7. The warranty does not cover consumables and accessories, as well as filters, shelves, drawers, stands and other containers for storing products.
8. The warranty period is 12 months from the date of sale.

\* Tear-off maintenance tickets are provided by an authorized service center.

**The completeness of the product is checked. I have read the terms of the warranty service, no complaints.**

**Customer signature** \_\_\_\_\_

# Warranty card/Гарантійний талон

Product information/Інформація про виріб

Product/Виріб

Model/Модель

Serial number/Серійний номер

Seller Information/Інформація про продавця

Trade organization name/Назва торгової організації

Address/Адреса

Date of sale/Дата продажу

Seller stamp/Штамп продавця

## Сoupon/Талон № 3

Seller stamp/  
Штамп продавця/

Date of application/Дата звернення

Cause of damage/Причина пошкодження

Date of completion/Дата виконання

## Сoupon/Талон № 2

Seller stamp/  
Штамп продавця/

Date of application/Дата звернення

Cause of damage/Причина пошкодження

Date of completion/Дата виконання

## Сoupon/Талон № 1

Seller stamp/  
Штамп продавця/

Date of application/Дата звернення

Cause of damage/Причина пошкодження

Date of completion/Дата виконання

**ARDESTO™**